

GB	CEILING FAN
D	DECKENVENTILATOR
F	VENTILATEUR DE PLAFOND
I	VENTILATORE DA SOFFITTO
NL	PLAFONDVENTILATOR
E	VENTILADOR DE TECHO
P	VENTOINHA DE TECTO
N	TAKVIFTE
S	TAKFLÄKT
FIN	KATTOTUULETIN
DK	LOFT VENTILATOR
PL	WENTYLATOR SUFITOWY
RUS	ПОТОЛОЧНЫЙ ВЕНТИЛЯТОР
UA	ВЕНТИЛЯТОР СТЕЛЬБОВИЙ
EST	VENTILAATOR-LAEVALGUSTI
LV	GRIESTU VENTILATORS
LT	LUBŲ VENTILIATORIUS
SK	STROPNÝ VENTILÁTOR
CZ	STROPNÍ VENTILÁTOR
SLO	STROPNI VENTILATOR
HR	STROPNI VENTILATOR
H	MENNYEZETI VENTILÁTOR
BG	ВЕНТИЛЯТОР ЗА ТАВАН
RO	VENTILATOR DE TAVAN
GR	ΑΝΕΜΙΣΤΗΡΑΣ ΟΡΟΦΗΣ
TR	TAVAN PERVANESİ

**GAS WARNING:** Do not use this fan in the same room at the same time as a gas or fuel burning fire, unless the flue has been tested under these conditions of use by a competent person.

**READ AND SAVE THESE INSTRUCTIONS**

WARNING: TO REDUCE THE RISK OF FIRE, ELECTRIC SHOCK,  
OR INJURY TO PERSONS, OBSERVE THE FOLLOWING:

1. Proceed with caution. Read all instructions before beginning the installation.
2. WARNING! This fan may be operated only with a 2-pole switch with a 3mm contact opening each.
3. Only an authorized electrician should execute the installation.
4. The installation height, i.e. the distance between the blades and the floor, should be at least 2.3 m.
5.  Always maintain the distance between the lamp and inflammable materials (curtains, wall, etc.), as indicated on the pictogram.
6. Make sure the fan is securely fastened at the ceiling.
7. WARNING! Do not use a dimmer type switch to control the fan speed.
8. WARNING! To prevent injuries, make sure the blades are not bent and that there are no objects with in the area of rotation.
9. WARNING! Due to European safety regulations, if the flush mount option is elected, the fan must not be re-installed utilizing the downrod. If attempted, this may cause a serious injury. When assembling the fan, please follow your local safety regulations.
10. WARNING: Do Not use this fan in the same room at the same time as a gas or fuel burning fire, unless the flue has been tested under these conditions of use by a competent person.
11. This appliance can be used by children aged from 8 years and above and persons with reduced physical, sensory or mental capabilities or lack of experience and knowledge if they have been given supervision or instruction concerning use of the appliance in a safe way and understand the hazards involved. Children shall not play with the appliance. Cleaning and user maintenance shall not be made by children without supervision.
12. Suitable for use indoors.
13. Before disassembling light kit, make sure the power supply is disconnected from the main supply. Power supply can be on only after installation is completed.
14. The lampshade should not be removed from the light bulb when the power supply is on.
15. Replacement of light bulb is only possible when the light kit has cooled down, and the power supply is disconnected from the main supply.
16. Make sure the lampshade is in the fixed position when operating the product.
17. Means for all poles disconnection having a contact separation that provide full disconnection under over voltage category III conditions must be incorporated in the fixed wiring in accordance with national wiring rules.
18. IP20 The fan is designed for indoor use. It is not designed for installation in a bathroom or any damp area. Please ensure that the lamp does not come into contact with water.
19. The LED Luminaire contains no UV.

**TOOLS REQUIRED**

Phillips Screwdriver • Wire Cutters • Pliers • Step Ladder

**DIESE ANWEISUNGEN DURCHLESEN UND AUFBEWAHREN**

ACHTUNG: FOLGENDE VORSICHTSMASSNAHMEN BEACHTEN, UM DIE GEFAHR EINES BRANDS, STROMSCHLAGS ODER VON KÖRPERVERLETZUNGEN ZU VERMEIDEN:

1. Wichtig: bitte lesen Sie diese Montageanleitung vor der Installation genau durch.
2. ACHTUNG! Dieser Ventilator darf nur mit einem zweipoligen Schalter mit einer Kontaktöffnung von jeweils 3mm betrieben werden.
3. Die Installation sollte nur von einem befugten Elektriker vorgenommen werden.
4. Die Installationshöhe, d.h. der Abstand der Flügelblätter zum Boden sollte mindestens 2,30 m betragen.
5.  Die Mindestentfernung zwischen der Lampe und brennbaren Materialien (Vorhänge, Wände usw.) muss grundsätzlich eingehalten werden (siehe Abbildung).
6. Stellen Sie sicher, dass der Ventilator sicher an der Decke befestigt wurde.
7. ACHTUNG! Die Ventilatorgeschwindigkeit nicht mit einem Dimmer-Schalter regulieren.
8. ACHTUNG! Achten Sie darauf, dass die Flügelblätter nicht verbogen sind und sich keine Hindernisse im Rotationsbereich befinden, um Verletzungen zu vermeiden.
9. ACHTUNG! Aufgrund europäischer Sicherheitsvorschriften darf ein bündig mit der Decke abschließender Ventilator nicht abgenommen und dann mit einem Hängerohr neu installiert werden. Hierbei kann es zu schweren Verletzungen kommen. Bei der Montage beachten Sie bitte die örtlichen Sicherheitsvorschriften.
10. ACHTUNG: Diesen Ventilator NICHT im selben Raum und gleichzeitig mit gas- bzw. ölgefeuerten Ofen betreiben, es sei denn, der Rauchabzug wurde gemäß diesen Betriebsbedingungen von einem Fachmann geprüft.
11. Dieses Gerät kann von Kindern ab 8 Jahren sowie von Personen mit eingeschränkter körperlicher, sensorischer oder geistiger Fähigkeit oder mangelnder Erfahrung und Kenntnis benutzt werden, sofern sie bei der Benutzung beaufsichtigt werden oder in die Benutzung eingewiesen wurden, diese Einweisung auf sichere Weise erfolgte und sie die mit der Benutzung des Geräts verbundenen Risiken verstehen. Kinder dürfen mit dem Gerät nicht spielen. Die Reinigung und Wartung darf nicht von Kindern ohne Beaufsichtigung durchgeführt werden.
12. Für die Verwendung im Innenbereich geeignet.
13. Bevor Sie die Lampe auseinander bauen, stellen Sie sicher, dass das Netzteil von der Stromversorgung abgetrennt ist. Das Netzteil darf erst nach Abschluss der Installation eingeschaltet werden.
14. Der Lampenschirm sollte nicht von der Glühbirne entfernt werden, wenn das Netzteil eingeschaltet ist. Er dient zum Schutz vor der Hochdruck-Halogenlampe.
15. Das Auswechseln der Glühbirne ist nur möglich, wenn die Lampe abgekühlt ist und das Netzteil von der Stromversorgung abgetrennt ist.
16. Überprüfen Sie bei der Inbetriebnahme des Produkts, dass der Lampenschirm sicher sitzt.
17. Laut Schutzvorschrift müssen bei der festen Verdrahtung Mittel für alle Polunterbrechungen mit Kontakttrennung, die zur vollständigen Unterbrechung von Überspannungen der Kategorie III führen, verwendet werden.
18. IP20 - Der Ventilator ist für die Verwendung im Innenbereich konstruiert. Er ist nicht für den Einbau im Badezimmer oder in anderen feuchten Bereichen geeignet. Bitte achten Sie darauf, dass die Lampe nicht mit Wasser in Berührung kommt.
19. Die LED-Leuchte enthält kein UV.

**BENÖTIGTES WERKZEUG**

Kreuzschlitzschraubenzieher • Drahtschneidezange • Zange • Stufenleiter

## PRÉCAUTIONS

### LISEZ CES INSTRUCTIONS ET GARDEZ-LES

ATTENTION : AFIN DE RÉDUIRE LE RISQUE D'INCENDIE, D'ÉLECTROCUTION OU DE BLESSURES, VEUILLEZ SUIVRE LES INSTRUCTIONS SUIVANTES :

1. Soyez prudent. Lisez toutes les instructions avant de commencer l'installation.
2. ATTENTION ! Ce ventilateur peut être actionné uniquement à l'aide d'un interrupteur bi-polaire équipé de deux ouvertures de 3 mm.
3. Le ventilateur doit être installé uniquement par un électricien qualifié.
4. La hauteur du ventilateur, c.-à-d. la distance entre les pales et le sol, doit être supérieure ou égale à 2,3 m.
5.  Veillez à toujours conserver la distance entre la lampe et des matériaux inflammables (rideaux, mur, etc.) comme l'indique le pictogramme.
6. Assurez-vous que le ventilateur est solidement attaché au plafond.
7. ATTENTION ! Ne pas utiliser un interrupteur à gradation pour contrôler la vitesse du ventilateur.
8. ATTENTION ! Afin de réduire le risque de blessures, assurez-vous que les pales du ventilateur ne sont pas fléchies et que le site d'installation choisi permet au ventilateur de tourner librement.
9. ATTENTION ! Conformément aux dispositions de sécurité européennes, il est interdit de ré-installer le ventilateur par la tige de suspension, après avoir effectué le montage encastré, afin d'éviter le risque de blessures graves. Pour toute question concernant ce règlement de sécurité important, veuillez consulter les dispositions réglementaires locales.
10. ATTENTION : Ne pas utiliser ce ventilateur dans la même pièce qu'un feu au gaz ou au pétrole, à moins que le combustible soit testé dans ces conditions d'utilisation par un technicien qualifié.
11. Cet appareil peut être utilisé par des enfants à partir de 8 ans et par des personnes jouissant de capacités physiques, sensorielles ou mentales limitées ou réduites ou encore qui disposent d'une expérience ou de connaissances limitées dans la mesure où elles sont surveillées ou ont été initiées à l'utilisation de l'appareil en toute sécurité et en comprennent les dangers. Il y a lieu de veiller à ce que les enfants ne jouent pas avec l'appareil. Le nettoyage et l'entretien ne pourra être effectué par des enfants seulement sous surveillance.
12. Peut être utilisé à l'intérieur.
13. Avant de démonter l'ensemble d'éclairage, assurez-vous que le raccordement au réseau est débranché. Vous ne pouvez brancher l'appareil au réseau qu'après avoir terminé l'installation.
14. Il ne faut pas retirer l'abat-jour de l'ampoule lorsque l'appareil est branché à l'alimentation électrique. L'abat-jour agit en guise de protection contre l'ampoule halogène à haute tension.
15. On ne peut remplacer l'ampoule que lorsque l'élément d'éclairage s'est refroidi et après avoir débranché l'appareil du circuit principal.
16. Assurez-vous que l'abat-jour est bien fixé pendant l'utilisation du produit.
17. Moyen de débrancher tous les pôles ayant une séparation de contacts offrant une déconnexion totale dans des conditions de surtension de catégorie III doivent être intégrés au câblage permanent conformément aux directives de câblage nationales.
18. IP20 Le ventilateur est conçu pour utilisation en intérieur. Il n'est pas prévu pour être installé dans une salle de bains ou toute autre zone humide. Veuillez à vous assurer que la lampe n'entre pas en contact avec l'eau.
19. Le luminaire à LED ne contient pas d'UV.

### OUTILS NECESSAIRES

Tournevis Philips • Coupe-fils • Pincettes • Escabeau

# NOTE SULLA SICUREZZA

## LEGGERE E CONSERVARE QUESTE ISTRUZIONI

AVVERTENZA: PER RIDURRE IL RISCHIO DI INCENDIO, SCARICA ELETTRICA O INFORTUNIO, TENERE PRESENTE LE OSSERVAZIONI SEGUENTI:

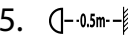
1. Procedere con cautela; leggere tutte le istruzioni prima di iniziare l'installazione.
2. AVVERTENZA. Questo ventilatore può essere azionato solamente attraverso un interruttore bifase dotato di un'apertura di contatto da 3 mm su ciascun polo.
3. Affidare l'installazione del ventilatore a un elettricista competente.
4. L'altezza di installazione, ossia la distanza delle pale dal pavimento, deve essere almeno di 2,3 m.
5.  Rispettare sempre la distanza tra la lampadina e materiali infiammabili (tende, poltrone, ecc.), come indicato nell'illustrazione.
6. Accertarsi che il ventilatore sia fissato saldamente al soffitto.
7. AVVERTENZA. Non utilizzare un interruttore-attenuatore per regolare la velocità del ventilatore.
8. AVVERTENZA. Onde prevenire infortuni, assicurarsi che le pale non si siano piegate e che non siano presenti oggetti all'interno del raggio di rotazione.
9. AVVERTENZA. Alla luce delle normative europee in materia di sicurezza, per il montaggio a filo del soffitto del ventilatore non si deve utilizzare l'asta di prolunga. In caso contrario, si potrebbe provocare un infortunio. Consultare le normative locali se si nutrono dubbi in merito a questo importante requisito di sicurezza.
10. AVVERTENZA: NON utilizzare questo ventilatore nello stesso ambiente e contemporaneamente a una sorgente di calore a combustione viva (gas o combustibile) se la cappa non è stata prima collaudata per tale uso da un tecnico competente.
11. Questa unità è intesa per l'uso da parte di bambini di età superiore a 8 anni e persone con ridotte capacità fisiche, sensoriali o mentali e inesperte, a patto che siano sorvegliate o abbiano ricevuto le istruzioni sull'uso dell'unità in sicurezza e capiscano i rischi e pericoli che ne comporta. Impedire ai bambini di giocare con l'unità. I bambini possono eseguire la pulizia e la manutenzione ordinaria dell'unità solo sotto stretta sorveglianza.
12. Adatto per uso interno.
13. Prima di smontare il gruppo della luce, verificare che l'alimentazione sia scollegata dalla rete elettrica. Erogare l'alimentazione solo al termine dell'installazione.
14. Non rimuovere il paralume dalla lampadina mentre l'alimentazione è attivata, poiché funge da scudo di protezione dalla lampada alogena ad alta pressione.
15. Per sostituire la lampadina, lasciare raffreddare il gruppo della luce e verificare che l'alimentazione sia scollegata dalla rete elettrica.
16. Sincerarsi che il paralume sia fissato in posizione prima di utilizzare il prodotto.
17. I sistemi di scollegamento dall'asta con separazione di contatto che preveda lo scollegamento completo in condizioni di tensione della Categoria III devono essere integrati nel cablaggio fisso nel rispetto del codice elettrico nazionale.
18. IP20 Il ventilatore è inteso solo per uso interno. Non installarlo in bagno o in un'area con presenza di umidità. Assicurarsi che la lampadina non entri a contatto con l'acqua.
19. L'apparecchio di illuminazione LED non contiene raggi UV.

### ATTREZZI NECESSARI

Cacciavite Phillips • Tagliafilo • Pinze • Scaletta

**DEZE INSTRUCTIES LEZEN EN BEWAREN**

**WAARSCHUWING: NEEM HET VOLGENDE IN ACHT OM HET RISICO VAN BRAND, ELEKTRISCHE SCHOK OF LETSEL VAN PERSONEN TE VERMINDEREN:**

1. Ga voorzichtig te werk. Lees alle instructies voordat u aan de installatie begint.
2. **WAARSCHUWING!** Deze ventilator mag slechts worden gebruikt met een 2-polige schakelaar, elk met een contactopening van 3 mm.
3. De installatie mag alleen door een bevoegde elektricien worden uitgevoerd.
4. De installatiehoogte, d.w.z. de afstand tussen de bladen en de vloer, moet minstens 2,3 m bedragen.
5.  Handhaaf altijd de afstand tussen de lamp en ontbrandbare materialen (gordijnen, wand enz.), die op het pictogram is aangegeven.
6. Zorg ervoor dat de ventilator stevig aan het plafond is bevestigd.
7. **WAARSCHUWING!** Gebruik geen dimmer om de snelheid van de ventilator te regelen.
8. **WAARSCHUWING!** Om letsel te voorkomen moet u erop letten dat de bladen niet gebogen zijn en er geen obstakels in het waaiergebied zijn.
9. **WAARSCHUWING!** Krachtens Europese veiligheidsvoorschriften mag, nadat de optie met montage vlak tegen het plafond is gekozen, de ventilator niet opnieuw worden geïnstalleerd met gebruik van de stang. Pogingen daartoe kunnen tot ernstig letsel leiden. Raadpleeg de plaatselijke voorschriften mocht u vragen hebben over deze belangrijke veiligheidsvereiste.
10. **WAARSCHUWING!** Gebruik deze ventilator niet in dezelfde ruimte en op hetzelfde ogenblik als een gasvuur of vuur met andere brandstof, tenzij het rookkanaal onder deze omstandigheden door een bevoegde persoon is getest.
11. Deze apparatuur kan door kinderen van acht jaar en ouder en personen met een beperkt fysiek, zintuiglijk of mentaal vermogen of gebrek aan ervaring en kennis gebruikt worden, mits onder toezicht of na het geven van instructies over het op een veilige manier gebruiken van het apparaat zodat zij de mogelijke gevaren begrijpen. Kinderen mogen niet met deze apparatuur spelen. Schoonmaken en gebruikersonderhoud door kinderen alleen onder toezicht.
12. Geschikt voor gebruik binnenshuis.
13. Schakel het licht uit voor u de armatuur uit elkaar neemt. Het licht kan pas weer ingeschakeld worden wanneer de installatie voltooid is.
14. De lampenkap niet van de lamp nemen terwijl het licht ingeschakeld is.
15. De lamp kan pas vervangen worden wanneer de armatuur afgekoeld is en het licht is uitgeschakeld.
16. De lampenkap moet vastgezet zijn wanneer de armatuur wordt ingeschakeld.
17. Middelen voor het loskoppelen van alle polen met contactscheidingen, die voor volledige loskoppeling zorgen onder overspanningscondities van categorie III, moeten in de vaste bedrading worden ingebouwd volgens de nationale bedradingsvoorschriften.
18. IP20 De ventilator is uitsluitend bestemd voor gebruik binnenshuis. De ventilator is niet bestemd voor installatie in een badkamer of op een vochtige plaats. Zorg ervoor dat de lamp niet in contact komt met water.
19. De LED-armatuur bevat geen UV.

**BENODIGD GEREEDSCHAP**

Kruiskopschroevendraaier • Draadtang • Tang • Trapladder

**LEA Y GUARDE ESTAS INSTRUCCIONES**

**ADVERTENCIA:** para reducir el riesgo de incendios, choques eléctricos, o lesiones a personas, haga lo siguiente:

1. Proceda con cuidado. Lea todas las instrucciones antes de comenzar la instalación.
2. ¡ADVERTENCIA! Este ventilador sólo se puede usar con un interruptor de 2 polos con una abertura para contacto de 3mm cada una.
3. La instalación sólo la puede hacer un electricista calificado.
4. La altura de la instalación (distancia mínima entre el piso y las paletas) debe ser de 2,3 m
5.  Mantenga siempre la distancia entre la lámpara y los materiales inflamables (cortinas, paredes, etc.), como se indica en el pictograma.
6. Asegúrese de que el ventilador esté fijado de manera segura al cielorraso.
7. ¡ADVERTENCIA! No use un interruptor atenuador para controlar la velocidad del ventilador.
8. ¡ADVERTENCIA! Para evitar lesiones, asegúrese de que las paletas no estén dobladas y que no haya objetos dentro del área de rotación.
9. ¡ADVERTENCIA! Debido a las normas de seguridad europeas, si se selecciona la opción de montaje al ras, no se debe volver a instalar el ventilador usando la varilla vertical. Si se intenta, pueden ocurrir lesiones graves. Por favor consulte las normas locales si tiene preguntas sobre este importante requisito de seguridad.
10. ADVERTENCIA: No utilice este ventilador en una sala en la que al mismo tiempo haya una chimenea a gas o combustible encendido, a menos que una persona competente haya probado la salida de humos bajo estas condiciones.
11. Este dispositivo puede ser utilizado por niños de 8 años o mayores y personas con capacidades físicas, sensoriales o mentales disminuidas, o falta de experiencia o conocimiento, si han recibido supervisión o instrucción referente al uso seguro del dispositivo y comprenden los riesgos implicados. La limpieza y el mantenimiento por parte del usuario no deben ser realizados por niños sin supervisión. Los niños no deben jugar con el dispositivo. La limpieza y el mantenimiento por parte del usuario no deben ser realizados por niños sin supervisión.
12. Apto para uso en interiores.
13. Antes de desmontar el juego de luces, asegúrese de que la alimentación esté desconectada del suministro principal. El suministro de energía debe conectarse sólo después de que se haya completado la instalación.
14. No se debe extraer la pantalla de la lámpara mientras el suministro eléctrico esté conectado puesto que esta funciona como escudo protector de la lámpara halógena de alta presión.
15. Reemplace la lámpara únicamente cuando el juego de luces se haya enfriado y la alimentación esté desconectada del suministro principal.
16. Al operar el producto, asegúrese de que la pantalla de la lámpara se encuentre en la posición correcta.
17. Conforme a las normas nacionales de cableado, se debe incorporar en todos los cableados fijos un medio que permita desconectar todos los polos e incluya una separación de contacto que suministre una desconexión total en caso de que se produzca una situación de sobrevoltaje de categoría III.
18. IP20 El ventilador está diseñado para uso en interiores. No está diseñado para ser instalado en un baño o lugares húmedos. Asegúrese de que la lámpara no entre en contacto con el agua.
19. La luminaria LED no emite UV.

**HERRAMIENTAS NECESARIAS**

Destornillador Phillip  Pinzas de corte  Pinzas  Escalera de mano

## CONSELHOS DE SEGURANÇA

### LEIA E GUARDE ESTAS INSTRUÇÕES

ATENÇÃO: PARA REDUZIR O RISCO DE INCÊNDIO,  
CHOQUE ELÉCTRICO OU DANOS PESSOAIS, FAÇA O SEGUINTE:

1. Proceda com cuidado. Leia as instruções antes de começar a fazer a instalação.
2. ATENÇÃO: Esta ventoinha só pode ser manobrada com um interruptor bipolar com uma abertura de contacto de 3mm cada.
3. A instalação só deve ser efectuada por um electricista autorizado.
4. A altura da instalação, ou seja, a distância entre as pás e o chão, não deve ser inferior a 2,3 m.
5.  Mantenha sempre a distância entre a lâmpada e os materiais inflamáveis (cortinas, parede, etc.), conforme indicado no pictograma.
6. Assegure-se que a ventoinha se encontra fixada firmemente ao tecto.
7. ATENÇÃO: Não utilize um interruptor com regulador de intensidade para controlar a velocidade da ventoinha.
8. ATENÇÃO: Para evitar ferimentos, certifique-se que as pás não estão inclinadas e que não há objectos dentro da área de rotação.
9. ATENÇÃO: Devido às normas de segurança europeias, se escolher a opção montagem embutida, a ventoinha não pode ser reinstalada utilizando o tubo metálico. Se tentar fazê-lo poderá provocar graves ferimentos. Consulte, por favor, a regulamentação local se tiver quaisquer dúvidas relacionadas com este importante requisito de segurança.
10. ATENÇÃO: Não utilize esta ventoinha na mesma sala, e ao mesmo tempo, que utiliza um lume a gás ou queimador de combustível, excepto se a combustão tiver sido testada, nestas condições, por pessoa habilitada.
11. Este aparelho pode ser usado por crianças a partir dos 8 anos e por pessoas com capacidades físicas, sensoriais ou mentais reduzidas, ou com falta de experiência ou conhecimento, se tiverem supervisão ou tiverem recebido instruções relativas ao uso do aparelho de uma forma segura e compreendam os perigos envolvidos. As crianças não podem brincar com o aparelho. A limpeza e a manutenção do utilizador não podem ser feitas por crianças sem supervisão.
12. Adequado para utilização no interior.
13. Antes de desmontar o kit de iluminação, certifique-se que a corrente eléctrica se encontra desligada no contador principal. A corrente eléctrica só pode ser ligada após a instalação se encontrar concluída.
14. O quebra-luz não deve ser retirado da lâmpada quando a corrente se encontra ligada.
15. A substituição da lâmpada só é possível depois do kit de iluminação arrefecer e da corrente se encontrar desligada no contador principal.
16. Certifique-se que o quebra-luz está numa posição fixa quando maneja o produto.
17. Devem ser incorporados na cablagem fixa meios para que todos os pólos de desconexão tenham uma separação entre contactos que proporcione desconexão total nas condições de sobretensão da categoria III, em conformidade com os regulamentos nacionais de instalações eléctricas.
18. IP20. A ventoinha foi concebida para utilização em interiores. Não foi concebida para instalação numa casa de banho ou em qualquer área húmida. Certifique-se de que a lâmpada não entra em contacto com água.
19. A Luminária LED não contém radiação UV.

### FERRAMENTAS NECESSÁRIAS

Chave de fendas Phillips • Alicate corta arame • Alicates • Escadote



**LES INSTRUKSJONENE, OG TA VARE PÅ DEM FOR SENERE BRUK**

ADVARSEL: FOR Å UNNGÅ RISIKO FOR BRANN, ELEKTRISKE STØT ELLER PERSONSKADER SKAL FØLGENDE IAKTTAS:

1. Utvis forsiktighet når du fortsetter. Les alle instruksjoner før du begynner installeringen.
2. ADVARSEL! Denne viften kan kun betjenes med en topolet bryter med 3 mm mellom kontaktpunktene.
3. Installering bør kun foretas av en autorisert elektriker.
4. Monteringshøyden, dvs. avstanden mellom viftebladene og gulvet, skal være minst 2,3 m.
5.  Oppretthold alltid avstanden mellom lampen og brannfarlige materialer (gardiner, vegger), som anvist i piktogrammet.
6. Sørg for at viften er godt festet i taket.
7. ADVARSEL! Brytere av dimmer-typen skal ikke brukes til å regulere viftehastigheten.
8. ADVARSEL! For å unngå skader må du sørge for at viftebladene ikke er bøyd, og at det ikke finnes obstruksjoner i rotasjonsområdet.
9. ADVARSEL! I samsvar med europeiske sikkerhetsforskrifter, må viften, ved forsenket montering, ikke reinstallerer med bruk av senkestangen. Forsøk på å gjøre dette kan medføre alvorlig skade. Gjør deg kjent med lokale forskrifter dersom du har spørsmål angående dette viktige sikkerhetskravet.
10. ADVARSEL! Ikke benytt viften i et rom hvor det samtidig finnes varmekilder som bruker gass eller brennstoff, uten at avluften under gjeldende forhold først har blitt testet av en kompetent person.
11. Dette apparatet kan brukes av barn fra 8 år og oppover, og personer med nedsatt fysisk, sensorisk eller mental kapasitet, eller med manglende erfaring og kunnskap, hvis de er under tilsyn eller gitt opplæring når det gjelder bruk av apparatet på en sikker måte, og de forstår farene som er involvert. Barn skal ikke leke med apparatet. Rengjøring og brukervedlikehold skal ikke foretas av barn uten tilsyn.
12. Tilpasset innendørs bruk.
13. Sørg for at strømkontakten er utkoblet fra veggkontakten før du demonterer lyset. Strømtilførselen skal slås på etter at monteringen er ferdig.
14. Lampeskjermen skal ikke tas av lyspæren når strømtilførselen er på.
15. Lyspæren kan bare byttes ut når lyssettet har kjølt seg ned, og strømtilførselen er koblet fra.
16. Sørg for at lampeskjermen er festet når lyssettet er i bruk.
17. Mulighet for kontaktatskillelse som gir full frakobling av alle strømpoler under tilstander i overspenningskategori III, må inkorporeres det faste el-anlegget i samsvar med nasjonal el-lovgivning.
18. IP20 Viften er utviklet for bruk innendørs. Den er ikke utviklet for bruk i baderom eller noe annet fuktig område. Vennligst sørg for at lampen ikke kommer i kontakt med vann.
19. LED-lampen inneholder ingen UV-stråler.

**NØDVENDIGE VERKTØY**

Phillips skrutrekker • Avbiter • Tang • Gardintrapp

# s ..... SÄKERHETSANVISNINGAR .....

## LÄS OCH SPARA DESSA ANVISNINGAR

VARNING: FÖR ATT MINSKA RISKERNA FÖR ELDSVÅDA, ELEKTRISKA STÖTAR ELLER PERSONSKADOR, GE AKT PÅ FÖLJANDE FÖRESKRIFTER:

1. Iaktta försiktighet. Läs alla anvisningar innan installationen påbörjas.
2. VARNING! Denna fläkt får endast användas med en tvåpolig strömbrytare, var och en med en 3 mm kontaktöppning.
3. Installation bör utföras endast av auktoriserad elektriker.
4. Installationens höjd, dvs. avståndet mellan vingarna och golvet, bör vara minst 2,3 m.
5.  Håll alltid avståndet mellan lampan och antändbara material (gardiner, vägg, osv.) enligt anvisning på bilden. antändbar
6. Var säker på att fläkten är säkert fastskruvad i taket.
7. VARNING! Använd inte en strömbrytare av dimmertyp för att kontrollera fläktens hastighet.
8. VARNING! För att undvika skador, var säker på att vingarna inte är böjda och att det inte finns några föremål inom rotationsområdet.
9. VARNING! Enligt europeiska säkerhetsföreskrifter får fläkten inte återinstalleras med lodrät stång om den ursprungligen installerats med infälld montering. Om detta görs kan det orsaka allvarliga skador. Var god och kontrollera lokala förordningar om du har frågor angående detta viktiga säkerhetskrav.
10. VARNING! Använd inte denna fläkt samtidigt i samma rum som en eld som brinner med gas eller något flytande bränsle, såvida inte rökången har kontrollerats av kompetent person för användning under dessa förhållanden.
11. Den här produkten kan användas av barn som är äldre än 8 år, av personer med fysiska, sensoriska eller kognitiva nedsättningar, samt av personer som saknar erfarenhet och kunskap, såvida de har fått instruktioner angående säker användning av produkten och förstår riskerna. Barn ska inte leka med produkten. Rengöring och underhåll ska inte utföras av barn utan en vuxens tillsyn.
12. Lämpad för användning inomhus.
13. Innan du tar isär lampsatsen, var säker på att strömmen är fränkopplad från nätanslutningen. Strömmen får bara slås på sedan installationen är färdig.
14. Lampskärmen får inte tas bort från glödlampan när strömmen är på. Den fungerar som ett skydd mot en halogenlampa under högttryck.
15. Byte av glödlampa kan endast ske när lampsatsen har svalnat och strömmen är fränkopplad från nätanslutningen.
16. Var säker på att lampskärmen befinner sig i fast läge när du använder apparaten.
17. Medel för all-polsfränkoppling med en fränkiljare som ger full brytning vid överspänningskategori III måste vara införlivade med de fasta ledningsanslutningarna i överensstämmelse med nationella bestämmelser.
18. IP20 Fläkten är formgiven för inomhusanvändning. Den är inte ägnad för installation i badrum eller annat fuktigt område. Var säker på att lampan inte kommer i kontakt med vatten.
19. LED-belysningsarmaturen innehåller ej UV.

### ERFORDERLIGA VERKTYG

Krysskruvmejsel • Avbitartång • Tång, plattång • Trappstege

# TURVALLISUUSVINKKEJÄ

## LUE JA SÄÄSTÄ NÄMÄ OHJEET.

VAROITUS: NOUDATA SEURAAVIA OHJEITA TULIPALO-,  
SÄHKÖISKU- JA LOUKKAANTUMISVAARAN PIENENTÄMISEKSI.

1. Toimi varovasti. Lue kaikki ohjeet ennen asennuksen aloittamista.
2. VAROITUS! Tätä tuuletinta voidaan käyttää vain kaksinapakytkimen kanssa, jossa on 3 mm:n kosketusväli.
3. Asennuksen saa suorittaa vain valtuutettu sähköasentaja.
4. Asennuskorkeuden (lajojen ja lattian välinen etäisyys) on oltava vähintään 2,3 m.
5.  Pidä aina lampun ja palavien materiaalien (verhojen, seinän jne.) välillä vähintään kuvamerkissä ilmoitettu etäisyys.
6. Varmista, että tuuletin on kiinnitetty kattoon tukevasti.
7. VAROITUS! Älä käytä himmennintyyppistä katkaisinta tuulettimen nopeuden säätämiseen.
8. VAROITUS! Varmista loukkaantumisten estämiseksi, etteivät lavat ole taipuneet ja ettei niiden pyörimisalueella ole mitään.
9. VAROITUS! Eurooppalaiset turvamääräykset kieltävät tuulettimen uudelleen asentamisen tankoa käyttäen, jos tuuletin on asennettu ensin tasa-asennusmenetelmällä. Tämän yrittäminen saattaa aiheuttaa vakavia vammoja. Tutustu paikallisiin säännöksiin, jos sinulla on kysyttävää tämän tärkeän turvavaatimuksen suhteen.
10. VAROITUS: Älä käytä tätä tuuletinta kaasulla tai polttoaineella toimivan tulen kanssa samassa huoneessa tai samaan aikaan, ellei asiantunteva henkilö ole testannut hormia näissä käyttöolosuhteissa.
11. Tätä laitetta voivat käyttää vähintään 8-vuotiaat lapset sekä henkilöt, joiden fyysiset, aistinvaraiset tai henkiset kyvyt ovat rajoittuneet tai joilla ei ole kokemusta tai tietämystä, jos heitä valvotaan tai opastetaan laitteen turvallisessa käytössä ja he ymmärtävät käyttöön liittyvät vaarat. Lapset eivät saa leikkiä tällä laitteella. Lapset eivät saa puhdistaa tai huoltaa laitetta ilman valvontaa.
12. Sopii käyttöön sisätiloissa.
13. Ennen kuin purat valaisinsarjan, varmista, että virta on katkaistu. Virta saadaan kytkeä vasta sen jälkeen, kun asennus on saatu valmiiksi.
14. Varjostinta ei saa irrottaa lampusta virran ollessa päällä. Se suojaa suuripaineiselta halogeenilampulta.
15. Lampun saa vaihtaa vain, kun valaisinsarja on jäähtynyt ja virta on katkaistu.
16. Varmista, että varjostin on paikallaan ja kiinni käytön aikana.
17. Kiinteään johdotukseen täytyy liittää paikallisten sähkösäännösten mukaisesti kytkin, joka kytkee kaikki navat täysin irti ylijänniteluokan III olosuhteissa.
18. IP20 Tuuletin on tarkoitettu vain sisäkäyttöön. Sitä ei ole tarkoitettu asennettavaksi kylpyhuoneeseen tai muuhun kosteaan paikkaan. Varmista, ettei lamppu joudu kosketuksiin veden kanssa.
19. LED-valosarjasta ei tule UV-säteilyä.

### TARVITTAVAT TYÖKALUT

ristipääruuvitaltta • langankatkaisupihdit • pihdit • porrastikkaat.

ADVARSEL: FOR AT MINDSKE BRANDFAREN, RISIKO FOR ELEKTRISK STØD ELLER PERSONSKADE, OVERHOLD FØLGENDE REGLER:

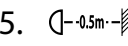
1. Udfør montering med forsigtighed. Læs alle anvisninger før du påbegynder installationen.
2. ADVARSEL! Denne ventilator kan kun virke med 2-pol kontakt, med 3 mm kontaktåbning hver.
3. Montering må kun udføres af en autoriseret elektriker.
4. Monteringshøjden, det vil sige afstand mellem vinger og gulv skal være mindst 2,3 m.
5.  Man skal altid opretholde afstand mellem lampen og antændelige materialer (gardiner, væg, osv.), som vist på piktogrammet.
6. Sørg for at ventilatoren er fastgjort i loftet på en sikker måde.
7. ADVARSEL! Anvend ikke nedblændingskontakt for ventilatorens hastighedskontrol.
8. ADVARSEL! For at forhindre skader sørg for at vingerne ikke er bøjedede og at det ikke findes objekter i rotationsområdet.
9. ADVARSEL! I henhold til de Europæiske sikkerhedsregulativer, hvis man vælger direkte loftmontering, må man derefter ikke geninstallere ventilatoren ved brug af hængestangen. Hvis man prøver at gøre det, kan det forårsage alvorlige personskader. Gør dig bekendt med de lokale regler, hvis du skulle have nogle tvivlsspørgsmål angående dette vigtige sikkerhedskrav.
10. ADVARSEL! Brug ikke denne ventilator i samme rum og samtidigt med at en gasblus eller en anden brændstofbaseret åbent ild anvendes, medmindre røg udsugning blev testet under sådanne anvendelsesforhold af en kompetent fagmand.
11. Denne anordning kan bruges af børn fra 8 års alder eller ældre og af personer med reducerede fysiske, sans- eller mentale evner, eller manglende erfaring og kendskab, kun under opsyn eller efter instruktion i anvendelsen af anordningen på forsvarlig vis, og hvis de forstår de implicerede risici. Børn skal ikke lege med anordningen. Rensning og brugervedligeholdelse må ikke udføres af børn uden opsyn.
12. Egner sig til indendørs brug.
13. Inden demontering af lysarmaturet, sørg for at strømforsyning er afbrudt ved hovedafbryderen. Strømforsyning kan kun gentilsluttes efter at installationen er fuldført.
14. Lampeskærmen skal ikke fjernes fra lyspæren når strømforsyning er tilsluttet. Den virker som en beskyttende afskærmning mod højtryks halogenlampen.
15. Udskiftning af lyspære er kun muligt når lysarmaturet er blevet nedkølet og strømforsyning afbrudt ved hovedafbryderen.
16. Sørg for at lampeskærmen er i fastgjort stilling når det arbejdes med produktet.
17. Det betyder for alle polafbrydelser at kontaktadskillelse, som sikrer den fulde afbrydelse ved tilfælde af overspænding forhold af kategori III, skal være indbygget i det stationære ledningsnet i overensstemmelse med de nationale forskrifter for elektriske forbindelser.
18. IP20 Ventilatoren er konstrueret for indendørs brug. Den er ikke konstrueret for montering i badeværelse eller noget fugtigt område. Venligst sørg for at lampen ikke kommer i berøring med vand.
19. LED-armaturet indeholder ikke UV-stråling.

**NØDVENDIG VÆRKTØJ**

Phillips skruetrækker • Bidetange • Tange • Trappestige

# RADY DOTYCZĄCE BEZPIECZEŃSTWA

## NALEŻY PRZECZYTAĆ I ZACHOWAĆ TE INSTRUKCJE

OSTRZEŻENIE: ABY OBNIŻYĆ RYZYKO POŻARU, PORAŻENIA PRĄDEM ELEKTRYCZNYM LUB OBRAŻEŃ, NALEŻY ZASTOSOWAĆ NASTĘPUJĄCE ŚRODKI OSTROŻNOŚCI:

1. Należy zachować ostrożność. Należy przeczytać instrukcje przed rozpoczęciem instalacji.
2. OSTRZEŻENIE: Ten wentylator należy obsługiwać tylko za pomocą dwubiegunowego przełącznika, każdy z 3 mm otworem kontaktowym.
3. Instalacja powinna być wykonana tylko przez wykwalifikowanego elektryka.
4. Wysokość zawieszenia, tzn. odległość pomiędzy śmigłami a podłogą, powinna być przynajmniej 2,3 m.
5.  Należy zawsze zachować bezpieczną odległość między lampą a materiałami łatwopalnymi (zasłonami, ścianą, itp.) jak to pokazano na piktogramie.
6. Należy się upewnić, że wentylator jest dobrze przymocowany do sufitu.
7. OSTRZEŻENIE: Nie należy regulować prędkości obrotów wentylatora za pomocą przełącznika typu ściemniacza.
8. OSTRZEŻENIE: Aby uniknąć urazów ciała należy się upewnić, że śmigła nie są wygięte i że nie ma żadnych przedmiotów w obrębie obrotów śmigieł.
9. OSTRZEŻENIE: Z powodu Europejskich przepisów bezpieczeństwa, wentylatora nie można instalować przy użyciu pręta jeśli był on uprzednio zainstalowany bezpośrednio na suficie. Próba takiej instalacji może spowodować poważne obrażenia. W przypadku jakichkolwiek pytań dotyczących tego ważnego dla bezpieczeństwa wymagania, należy się zapoznać z lokalnymi przepisami dotyczącymi bezpieczeństwa.
10. OSTRZEŻENIE: Nie należy używać tego wentylatora w tym samym pomieszczeniu i w tym samym czasie, gdy pali się w nim ogień zasilany gazem lub paliwem, jeśli użycie przewodu kominowego nie było testowane w takich warunkach przez wykwalifikowaną osobę.
11. To urządzenie może być używane przez dzieci od ósmego roku życia lub starsze, lub osoby z obniżoną wydolnością fizyczną, czuciową lub umysłową, lub brakiem doświadczenia i wiedzy tylko wtedy, gdy są pod nadzorem lub zostały poinstruowane w używaniu tego urządzenia w bezpieczny sposób i rozumieją związane z nim ryzyko. Dzieci nie powinny bawić się tym urządzeniem. Czyszczenie i konserwacja tego urządzenia nie powinny być wykonywane przez dzieci bez nadzoru.
12. Urządzenie to nadaje się do użycia w pomieszczeniach.
13. Przed rozmontowaniem oprawy oświetleniowej należy się upewnić, że zasilacz jest odłączony od głównego Źródła prądu. Zasilacz można włączyć tylko po zakończeniu instalacji.
14. Nie należy zdejmować abażuru z żarówki przy włączonym prądzie.
15. Wymiana żarówki jest możliwa tylko, gdy wystygła oprawa oświetleniowa i gdy zasilacz odłączony jest od głównego Źródła prądu.
16. Przy posługiwaniu się tym wyrobem należy się upewnić, że abażur jest w pozycji stałej.
17. Oznacza to dla wszystkich rozłączeń biegunowych, że separacja kontaktów, zapewniająca pełne rozłączenie w warunkach przepięcia kategorii III, musi być wbudowana w stałą sieć przewodów zgodnie z narodowymi regułami dotyczącymi sieci elektrycznych.
18. IP20 Wentylator jest skonstruowany do użytku we wnętrzach. Nie nadaje się on do instalacji w łazienkach ani w innych wilgotnych pomieszczeniach. Należy zabezpieczyć lampę przed kontaktem z wodą.
19. Oprawa oświetleniowa LED nie emituje promieniowania UV.

### WYMAGANE NARZĘDZIA

Śrubokręt krzyżkowy Philipsa • Szczypce do cięcia drutu • Kleszcze • Drabina

**ВНИМАТЕЛЬНО ПРОЧТИТЕ ДАННУЮ ИНСТРУКЦИЮ И СОХРАНИТЕ ЕЕ.**

ПРЕДУПРЕЖДЕНИЕ: ВО ИЗБЕЖАНИЕ ПОЖАРА, УДАРА ТОКОМ ИЛИ ТЕЛЕСНЫХ ПОВРЕЖДЕНИЙ, НЕОБХОДИМО СОБЛЮДАТЬ СЛЕДУЮЩИЕ МЕРЫ ПРЕДОСТОРОЖНОСТИ:

1. Необходимо соблюдать осторожность при установке вентилятора. Следует полностью прочесть инструкцию, прежде чем приступить к установке.
2. **ПРЕДУПРЕЖДЕНИЕ!** Управление данным вентилятором можно осуществлять только с помощью двухполюсного выключателя с контактными окнами 3 мм.
3. Установку может выполнить только лицензированный электрик.
4. Высота установки, то есть, расстояние между лопастями вентилятора и полом должно составлять не менее 2,3 м.
5.  Сохраняйте всегда расстояние между лампой и легко воспламеняющимися предметами (занавесями, стеной и т.п.), как показано на диаграмме.
6. Необходимо убедиться в том, что вентилятор надежно прикреплен к потолку.
7. **ПРЕДУПРЕЖДЕНИЕ!** Не следует использовать переключатель света для регулирования скорости вентилятора.
8. **ПРЕДУПРЕЖДЕНИЕ!** Во избежание несчастных случаев, следует убедиться в том, что лопасти вентилятора не погнуты, и что посторонние предметы не препятствуют их вращению.
9. **ПРЕДУПРЕЖДЕНИЕ!** Согласно европейским нормам техники безопасности, воспрещается повторно устанавливать вентилятор с помощью стержня, если уже была осуществлена встроенная установка. В противном случае, это может привести к серьезным телесным повреждениям. Просим изучить местные нормы техники безопасности, если у вас есть какие-либо вопросы относительно данного важного правила.
10. **ПРЕДУПРЕЖДЕНИЕ:** Данный вентилятор **НЕ СЛЕДУЕТ** использовать в помещении, в котором горит газ или работающий на топливе огонь, кроме случаев, когда дымоотвод прошел проверку на использование в таких условиях, проведенную компетентным специалистом.
11. Данное устройство могут использовать дети старше 8 лет и лица с ограниченными физическими, сенсорными или умственными возможностями, а также лица без опыта и знаний, если они находятся под присмотром или были проинструктированы в отношении безопасности использования устройства и осознают связанный с ним риск. Детям запрещается играть с устройством. Дети могут выполнять чистку и пользовательское обслуживание только под присмотром.
12. Для использования в помещении.
13. Перед тем, как разобрать осветительный прибор, следует убедиться в том, что он отключен от сети. Прибор можно подключить к сети только после того, как закончена установка.
14. Абажур не следует снимать с лампы, когда прибор подключен к сети.
15. Замену лампы можно осуществить только после того, как осветительный прибор остыл и был отключен от сети.
16. Следует убедиться в том, что абажур надежно закреплен, прежде чем приступить к использованию прибора.
17. Устройство для отключения всех полюсов, имеющее возможность разъединения контактов, что обеспечивает полное выключение в режиме аварийного повышения напряжения категории III, должно быть предусмотрено в стационарной электропроводке в соответствии с Европейскими государственными стандартами по электропроводке.
18. IP20 Этот вентилятор предназначен для использования в помещении. Он не приспособлен для работы в ванной или в любом другом помещении с повышенной влажностью. Пожалуйста, проследите, чтобы у лампы не было контакта с водой.
19. В светодиодном осветительном приборе не используется ультрафиолетовое излучение.

**НЕОБХОДИМЫЕ ИНСТРУМЕНТЫ**

Крестообразная отвертка • Кусачки • Плоскогубцы • Стремянка

**ОЗНАЙОМТЕСЬ ТА ЗБЕРЕЖІТЬ ЦІ ВКАЗІВКИ**

УВАГА: ДОДЕРЖУЙТЕСЬ НАСТУПНИХ ПОЛОЖЕНЬ З МЕТОЮ ЗМЕНШЕННЯ РИЗИКУ ВИНИКНЕННЯ ПОЖЕЖІ, УРАЖЕННЯ ЕЛЕКТРИЧНИМ СТРУМОМ АБО ОТРИМАННЯ ПОШКОДЖЕНЬ:

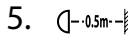
1. Приділяйте достатньої уваги виконанню робіт. До початку монтажу ознайомтеся з усіма вказівками.
2. УВАГА! Кожний екземпляр цього вентилятора може експлуатуватись лише разом з двопозиційним вимикачем, який має отвори контактів розміром 3 мм.
3. Допускається виконання монтажу лише уповноваженим фахівцем в електриці.
4. Висота установки, тобто відстань від лопаток до полу, повинна складати не менше 2,3 м.
5.  Відстань між лампою та легкозаймистими матеріалами (фіранки, стіна, тощо) має відповідати умовам, що позначаються вказаною піктограмою.
6. Переконайтеся у тому, що вентилятор надійно закріплено на стелі.
7. УВАГА! Не допускається використання перемикача з плавним регулюванням для керування швидкістю вентилятора.
8. УВАГА! Щоб уникнути пошкоджень, переконайтеся у тому, що лопатки не є погнутими, а також що в зоні їх обертання відсутні інші предмети.
9. УВАГА! У зв'язку з вимогами європейських нормативних актів в сфері техніки безпеки забороняється повторне встановлення вентилятора на кріпильному штоку, якщо раніше його було встановлено урівень. У наслідку спроб зробити це можуть бути нанесені суворі ушкодження. У випадку наявності будь-яких запитань щодо цієї важливої вимоги, будь ласка, зверніться до ваших місцевих нормативних актів.
10. УВАГА: Забороняється використання цього вентилятора у одному приміщенні та одночасно з використанням відкритого вогню газу або іншого палива, за винятком випадків, коли функціонування вентиляційної системи приміщення за таких умов було випробувано уповноваженою особою.
11. Цей пристрій можуть використовувати діти віком від 8 років та особи з обмеженими фізичними, сенсорними або розумовими можливостями, а також особи без досвіду та знань, якщо вони знаходяться під наглядом або були проінструктовані стосовно безпеки використання приладу та розуміють пов'язаний з ним ризик. Дітям забороняється бавитися з пристроєм. Діти можуть виконувати чистку та користувацьке обслуговування тільки під наглядом.
12. Придатне до використання у приміщенні.
13. Перед розбиранням освітлювального комплексу переконайтеся у тому, що провідник живлення є від'єднаним від електричної мережі. Підключення напруги живлення дозволяється лише після завершення монтажу.
14. Не допускається увімкнення живлення із абажуром, демонтованим з освітлювальної лампи.
15. Заміну лампи освітлення дозволяється виконувати тільки після того, як освітлювальний прилад охолоне, а також виключно при вимкненому живленні з електричної мережі.
16. При експлуатації приладу переконайтеся у тому, що абажур міцно встановлено в його позицію.
17. У стаціонарну електропроводку повинні бути вмонтовані засоби знеструмлення для усіх фаз. Ці засоби повинні відповідати вимогам національних стандартів та нормативів, забезпечуючи від'єднання контактів для їхнього повного знеструмлення у разі виникнення перевантаження категорії III через зависоку напругу.
18. IP20 Вентилятор призначений для використання всередині приміщення. Він не призначений для розміщення в ванній кімнаті та в інших місцях з високою вологістю. Повинна бути забезпечена відсутність контакту лампи з водою.
19. Світлодіодний світильник не випускає ультрафіолетове випромінювання.

**ПОТРІБНІ ІНСТРУМЕНТИ**

Викрутка Phillips • Гострозубці • Плоскогубці • Драбина

**LUGEGE NING SÄILITAGE NEID JUHISEID**

HOIATUS: TULEOHU, ELEKTRIŠOKI VÕI KEHAVIGASTUSTE  
TEKKIMISE OHU VÄHENDAMISEKS JÄRGIGE JÄRGMISI JUHISEID:

1. Toimige ettevaatlikult. Lugege hoolikalt kõiki juhiseid enne paigaldamise alustamist.
2. HOIATUS! Antud ventiili võib kasutada ainult 2-pooluselise lülitiga, klemmivahega 3 mm.
3. Antud seadet võib paigaldada ainult autoriseeritud elektrik.
4. Paigalduskõrgus, st kaugus ventilaatorilabade ja põranda vahel peab olema vähemalt 2,3 m.
5.  Hoidke lambi ja tuleohtlike materjalide (kardinad, sein jms) vahel alati distantsi - nii nagu piktogrammil näidatud.
6. Veenduge, et ventilaator on ohutult lakke kinnitatud.
7. HOIATUS! Ventilaatori kiiruse reguleerimiseks ei tohi kasutada hämardi-tüüpi lülitit.
8. HOIATUS! Vigastuste vältimiseks veenduge, et ventilaatorilabad ei oleks väändunud ega pöörlemisala takistatud.
9. HOIATUS! Euroopa ohutusreeglite tõttu ei tohi esialgselt süvistatud ventilaatorit uuesti paigaldada rippuvasse asendisse. Selline katse võib põhjustada tõsiseid kehavigastusi. Kui teil esineb küsimusi selle olulise ohutusnõude kohta, palun uurige kohalikke rakenduvaid seaduseid.
10. HOIATUS: ÄRGE kasutage seda ventilaatorit samas ruumis üheaegselt gaasi või vedelkütust kasutava küttekehaga, välja arvatud juhul kui lõõrid on kompetentse isiku poolt vastavates tingimustes eelnevalt kontrollitud.
11. Seda seadet võivad kasutada üle 8-aastased lapsed ja isikud, kellel on vähenenud füüsilised, meelelised või vaimsed võimed või vähesed kogemused ja oskused, kui neile on tagatud järelevalve või antud juhised seadme ohutuks kasutamiseks ja kui nad mõistavad seadme kasutamisega kaasnevat ohte. Lapsed ei tohi seadmega mängida. Lapsed tohivad seadet puhastada ja hooldada ainult siis, kui neile on tagatud järelevalve.
12. Sobiv kasutamiseks siseruumides.
13. Veenduge enne valgustikomplekti lahtimonteerimist, et elektritoide oleks väljalülitatud. Elektritoide võib sisse lülitada alles siis, kui paigaldamine on lõpetatud.
14. Lambivarju võib elektripirnilt eemaldada alles siis, kui elektritoide on väljalülitatud.
15. Elektripirni on võimalik vahetada alles siis, kui valgustikomplekt on piisavalt jahtunud ning elektritoide väljalülitatud.
16. Seadme kasutamisel tuleb veenduda, et lambivari oleks fikseeritud asendis.
17. Tähendab kõikide pooluste lahutamist, millel on kontakti eraldamisvõime, mis tagab täieliku lahutuse III pingekategooria tingimustega kooskõlas olevate kinnitusjuhtmetele vastavalt juhtmestiku kohalikele seadustele.
18. IP20 Ventilaator on mõeldud siseruumides kasutamiseks. See ei ole mõeldud vannituppa või mis iganes niiskesse kohta seadistamiseks. Palun veenduge, et lamp ei puutuks veega kokku.
19. Leedvalgusti ei sisalda ultravioletvalgust.



**IZLASIET UN SAGLABĀJIET ŠĪS INSTRUKCIJAS**

BRĪDINĀJUMS: LAI SAMAZINĀTU AIZDEGŠANĀS, ELEKTISKĀS STRĀVAS TRIECIENA VAI CILVĒKU IEVAINOJUMU BRIESMAS, IEVĒROJIET ŠO:

1. Rīkojieties uzmanīgi. Izlasiet visas instrukcijas pirms ierīkošanas uzsākšanas.
2. BRĪDINĀJUMS! Ventilatoru var darbināt tikai ar 2 polu slēdzi, kur katram ir 3 mm kontakta atvērums.
3. Šī ierīkošana jāveic tikai autorizētam elektriķim.
4. Ierīkošanas augstumam, t.i., attālumam starp lāpstiņām un grīdu, jābūt vismaz 2,3 m.
5.  Starp lampu un viegli uzliesmojošiem materiāliem (aizkariem, sienu utt.) vienmēr jāsaglabā drošs attālums, kā redzams piktogrammā.
6. Pārliedzinieties, ka ventilators ir droši piestiprināts griestiem.
7. BRĪDINĀJUMS! Neizmantojiet pārslēga tipa slēdzi, lai kontrolētu ventilatora ātrumu.
8. BRĪDINĀJUMS! Lai novērstu ievainojumus, pārliedzinieties, ka lāpstiņas nav saliektas un ka nav nekādu priekšmetu rotēšanas zonā.
9. BRĪDINĀJUMS! Eiropiešu drošības normatīvu dēļ, ja ir izvēlēta ierīkošana pieaķējot, ventilatoru nedrīkst uzstādīt atkārtoti, izmantojot stieni uz leju. To mēģinot, var rasties nopietni ievainojumi. Lūdzu, konsultējieties ar vietējām varas iestādēm, ja jums ir kādi jautājumi par šo svarīgo drošības prasību.
10. BRĪDINĀJUMS: Nelietojiet šo ventilatoru vienā istabā un vienlaicīgi ar gāzes vai degvielas degošu uguni, izņemot, ja dūmvadu ar šiem lietošanas nosacījumiem ir pārbaudījusi kompetenta persona.
11. Šo ierīci var lietot bērni, kas vecāki par astoņiem gadiem un cilvēki ar ierobežotām fiziskām, sensorām vai garīgām spējām, vai nepietiekamu pieredzi un zināšanām, ja tās tiek uzraudzītas vai ir apmācītas, kā ierīci lietot droši, un izprot ar to saistītos riskus. Bērni nedrīkst spēlēties ar šo ierīci. Bērni bez uzraudzības nedrīkst veikt šīs ierīces tīrīšanu un apkopi.
12. Piemērots iekštelpām.
13. Pirms apgaismojuma komplekta izjaukšanas pārliedzinieties, ka strāvas piegāde ir atvienota no galvenā strāvas avota. Strāvas piegādi var ieslēgt tikai pēc tam, kad ierīkošana ir pabeigta.
14. Abažūrs nedrīkst tikt noņemts no gaismas spuldzes, kad strāvas piegāde ir ieslēgta.
15. Gaismas spuldzi var nomainīt tikai tad, ja apgaismojuma komplekts ir atdzisis un strāvas padeve ir atvienota no galvenā strāvas avota.
16. Pārliedzinieties, ka abažūrs ir nekustīgā pozīcijā, kad darbināt produktu.
17. Fiksētajā elektroinstalācijā saskaņā ar nacionālajiem elektroinstalācijas noteikumiem jāiestrādā visu polu atvienošanas līdzekļi, kas III kategorijas pārsprieguma apstākļos nodrošinātu kontaktu pilnīgu atvienošanu.
18. IP20 Ventilators ir paredzēts lietošanai iekštelpās. Tas nav paredzēts uzstādīšanai vannas istabā vai mitrās telpās. Lūdzu, nodrošiniet, lai lampa nesaskartos ar mitrumu.
19. LED gaismekļiem nav ultravioletā starojuma.

**NEPIECIEŠAMIE DARBARĪKI**

Figūrskrūvgriezis • Asknaibles • Knaibles • Saliekamās kāpnēs

**PERSKAITYKITE IR SAUGOKITE ŠIAS INSTRUKCIJAS**

DĖMESIO: SIEKDAMI SUMAŽINTI GAISRO, ELEKTROS IŠKROVOS  
ARBA SUŽEIDIMŲ PAVOJŲ, LAIKYKITĖS ŠIŲ INSTRUKCIJŲ:

1. Elkitės atsargiai. Prieš montuodami perskaitykite visas instrukcijas.
2. DĖMESIO! Ventilatorius gali veikti tik su dviejų polių kištuku, kurio kontaktų angos yra 3 mm dydžio.
3. Montavimo darbus atlikti turėtų tik elektrikas.
4. Montavimo aukštis, t. y. atstumas tarp menčių ir grindų, turėtų būti ne mažesnis kaip 2,3 m.
5.  Visada išlaikykite atstumą tarp lempos ir degių medžiagų (užuolaidų, sienų ir kt.), kaip parodyta piktogramoje.
6. Įsitinkite, kad ventilatorius tvirtai pritvirtintas prie lubų.
7. DĖMESIO! Kintamos įtampos jungikliu nereguliuokite ventilatoriaus greičio.
8. DĖMESIO! Siekdami išvengti sužeidimų, įsitinkite, kad mentės nesulankstytos ir jų sukimosi plote nėra kliūčių.
9. DĖMESIO! Pagal Europos saugumo taisykles, jei ventilatorių montuosite tiesiai ant lubų, utilizuojant strypus, jo nereikės permontuoti. Jei tai bandysite padaryti, galite stipriai susižeisti. Jei turite klausimų apie šį svarbų saugumo reikalavimą, pasidomėkite vietiniais saugumo reglamentais.
10. DĖMESIO: Nenaudokite šio ventilatoriaus kambaryje, kuriame dega dujos arba kuras, nebent kompetentingi asmenys patikrino ventilacijos vamzdžio veikimą tokiomis sąlygomis.
11. Vyresni nei 8 metų vaikai ir žmonės, turintys fizinių, sensorinių ar psichinių sutrikimų arba stokojantys patirties ir žinių, šį prietaisą gali naudoti tik prižiūrimi arba iš anksto informuoti apie galimus pavojus ir apmokyti jį naudoti saugiai. Vaikams negalima žaisti su prietaisu. Vaikai be priežiūros negali prietaiso valyti ir taisyti.
12. Tinka naudoti viduje.
13. Prieš ardydami šviestuvą, įsitinkite, kad elektros tiekimas išjungtas. Įjungti elektros tiekimą galima tik baigus montavimą.
14. Lempos gaubto nuo lempučių nuimti negalima, jeigu įjungta elektros srovė.
15. Elektros lemputes galima keisti tik tada, kai šviestuvą atvėsta ir nutrauktas elektros tiekimas.
16. Dirbdami įsitinkite, kad lempos gaubtas yra tvirtai užfiksuotas savo padėtyje.
17. Pagal valstybines laidų jungimo taisykles, visų polių atjungimo priemonių su kontaktų atskyrimu per didelės įtampos atveju visiškai atjungiančių įrenginį, laidai turi atitikti III kategorijos sąlygas.
18. IP20 Ventilatorius skirtas naudoti viduje. Jo negalima montuoti vonioje arba kitoje drėgnoje vietoje. Prašome pasirūpinti, kad lempa neturėtų sąlyčio su vandeniu.
19. Šviesdiodinis šviestuvą neskleidžia jokių ultravioletinių spindulių.

**REIKALINGI ĮRANKIAI**

Kryžminis atsuktukas • Žnyplės vielai kirpti • Replės • Kopėčios

**PREČÍTAJTE SI TIETO POKYNY, A POTOM ICH ODLOŽTE NA VHODNÉ MIESTO**

**VÝSTRAHA: ABY STE ZNÍŽILI RIZIKO POŽIARU, ELEKTRICKÉHO ÚDERU A ZRANENIA, RIAĎTE SA NASLEDUJÚCIMI POKYNYMI:**

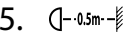
1. Postupujte opatrne. Pred začatím montáže si prečítajte všetky inštrukcie.
2. **VÝSTRAHA!** Tento ventilátor zapájajte len na 2-pólový spínač s 3 mm rozstupom kontaktov.
3. Inštaláciu môže vykonávať len elektrikár s príslušným povolením.
4. Výška inštalácie, t. j. vzdialenosť medzi lopatkami a podlahou, musí byť minimálne 2,3 m.
5.  Vždy dodržiavajte vzdialenosť medzi touto lampou a horľavými materiálmi (záclony, stena, atď.), ako je uvedené na tomto symbole (ikona).
6. Uistite sa, že ventilátor je pevne pripevnený k stropu.
7. **VÝSTRAHA!** Na reguláciu otáčok ventilátora nepoužívajte ovládač určený na reguláciu intenzity svetla.
8. **VÝSTRAHA!** Aby ste zabránili zraneniu, skontrolujte, či lopatky nie sú ohnuté, a či v oblasti rotácie nie sú žiadne prekážky.
9. **VÝSTRAHA!** Ak sa rozhodnete pre inštaláciu so zapustením do stropu, európske bezpečnostné predpisy neumožňujú neskoršie použitie závesnej tyče. V prípade pokusu o takéto preinštalovanie môže dôjsť k vážnemu zraneniu. Ak máte akékoľvek otázky k tejto dôležitej bezpečnostnej požiadavke, nahliadnite do platných predpisov.
10. **VÝSTRAHA!** Nepoužívajte tento ventilátor v jednej miestnosti súčasne s plameňom horiaceho plynu alebo benzínu, ak dymovod nebol otestovaný kompetentnou osobou pri týchto podmienkach.
11. Toto zariadenie môžu používať deti vo veku vyššom než 8 rokov a osoby s obmedzenými fyzickými, zmyslovými alebo mentálnymi schopnosťami alebo bez skúseností a znalostí, ak sú pod dohľadom alebo boli poučené o používaní zariadenia bezpečným spôsobom a ak rozumejú s tým spojeným rizikám. Deti sa so zariadením nesmú hrať. Čistenie a používateľskú údržbu nesmú vykonávať deti bez dohľadu.
12. Vhodné na použitie v interiéri.
13. Pred demontážou lustra odpojte spotrebič od zdroja elektrickej energie. Spotrebič smie byť pripájaný na zdroj elektrickej energie až po dokončení inštalácie.
14. Neodstraňujte tienidlo zo žiarovky, keď je spotrebič pod prúdom.
15. Výmenu žiarovky vykonávajte až po vychladnutí žiarovky a odpojení spotrebiča od prúdu.
16. Tienidlo musí byť počas prevádzkovania produktu riadne zaistené.
17. Prostriedky/pomôcky pre rozpojenie všetkých pólov majú jeden kontaktný rozdeľovač, ktorý zabezpečí úplné rozpojenie pri prepätí (teda nadmernom napätí) spĺňajúce podmienky kategórie III musia byť zaradené do pevného káblového vedenia v súlade s národnými predpismi platnými pre kabeláž.
18. Trieda ochrany IP20 Tento ventilátor je naprojektovaný pre vnútorné použitie. Nie je navrhnutý pre inštaláciu do kúpeľne, alebo akejkoľvek vlhkej oblasti. Prosím, zabezpečte sa táto lampa nedostala do kontaktu s vodou.
19. Svetidlo LED nevyžaruje ÚV lúče.

**POTREBNÉ NÁSTROJE**

Skrutkovač Phillips • Nožnice na drôt • Kliešte na drôt • Prenosný rebrík

**PREČTĚTE SI TYTO POKYNY A ULOŽTE JE**

**VAROVÁNÍ: CHCETE-LI SNÍŽIT NEBEZPEČÍ VZNIKU POŽÁRU, ZÁSAHU ELEKTRICKÝM PROUDEM NEBO ZRANĚNÍ OSOB, DBEJTE NA NÁSLEDUJÍCÍ ZÁSADY:**

1. Postupujte opatrně. Před zahájením instalace si přečtěte pokyny.
2. **VAROVÁNÍ!** Tento ventilátor lze provozovat pouze s 2-pólovým spínačem s otevřením kontaktů 3mm.
3. Instalaci smí provádět pouze oprávněný elektrikář.
4. Výška instalace, tj. vzdálenost mezi lopatkami a podlahou, by měla být nejméně 2,3 m.
5.  Vždy dodržujte vzdálenost mezi lampou a hořlavými materiály (závěsy, stěna atd.) podle piktogramu.
6. Ujistěte se, že ventilátor je bezpečně připevněn ke stropu.
7. **VAROVÁNÍ!** K ovládání ventilátoru nepoužívejte stmívací vypínače.
8. **VAROVÁNÍ!** Aby nedošlo ke zranění, ujistěte se, že lopatky nejsou ohnuté a v prostoru otáčení nejsou žádné překážky.
9. **VAROVÁNÍ!** Pokud se zvolí možnost zapuštěné instalace, podle evropských bezpečnostních předpisů se nesmí změnit způsob instalace na možnost s využitím tyče. V opačném případě by mohlo dojít k vážnému zranění. V případě dotazu ohledně tohoto důležitého bezpečnostního požadavku se řiďte místními předpisy.
10. **VAROVÁNÍ!** Nepoužívejte tento ventilátor v jedné místnosti současně s plynovým nebo palivovým horákem, pokud způsobilá osoba neprovedla zkoušky odvodu spalin za daných podmínek.
11. Tento spotřebič mohou používat děti ve věku od 8 let a osoby s omezenými fyzickými, smyslovými nebo mentálními schopnostmi nebo bez patřičných zkušeností a znalostí, pokud jsou pod dozorem nebo byli poučeni o používání spotřebiče bezpečným způsobem a jsou si vědomi rizik s tím spojených. Děti si se spotřebičem nesmí hrát. Čištění a uživatelskou údržbu nesmí provádět děti bez dozoru.
12. Soppii käyttöön sisätiloissa.
13. Před demontáží svítidla vždy odpojte síťové napájení. Síťové napájení může být připojeno až po ukončení instalace.
14. Je-li napájení zapojeno, stínidlo lampy nesmí být snímáno ze žárovky. Stínidlo plní funkci ochranného štítu proti vysokotlaké halogenové žárovce.
15. Výměna žárovky je možná jedině po vychladnutí svítidla a odpojení síťového napájení.
16. Při používání svítidla musí být stínidlo lampy vždy v zajištěné poloze.
17. Prostředky pro odpojení všech pólů s přerušením kontaktu, které umožňují úplné odpojení v případě přepětí kategorie III, musí být integrovány v pevné elektroinstalaci v souladu se státními elektroinstalačními normami.
18. IP20 Ventilátor je určen pouze pro vnitřní používání. Není určen k instalaci do koupelny nebo na jiném vlhkém místě. Lampa nesmí přijít do kontaktu s vodou.
19. Svítidlo LED nevydává žádné ultrafialové záření.

**POŽADOVANÉ NÁSTROJE**

roubovák Phillips • Štípací kleště • Kombinačky • Štafle

**PREBERITE IN SHRANITE TA NAVODILA**

**POZOR! ZA ZMANJŠANJE NEVARNOSTI IZBRUHA POŽARA, ELEKTRIČNEGA ŠOKA ALI POŠKODB LJUDI UPOŠTEVAJTE NASLEDNJE:**

1. Postopajte previdno. Pred montažo preberite vsa navodila.
2. **POZOR!** Ta ventilator lahko priključite le na 2-polno stikalo s 3 mm odprtino vsakega kontakta.
3. Montažo naj izvaja le pooblaščen električar.
4. Montažna višina, to je razdalja med lopaticami in tlemi, naj znaša vsaj 2,3 m.
5.  Med lučjo in vnetljivimi materiali (zavese, stena, ipd.) morate vedno zagotoviti varnostno razdaljo v skladu s prikazom na piktogramu.
6. Zagotovite dobro pritrnitev ventilatorja na strop.
7. **POZOR!** Za uravnavanje hitrosti ventilatorja ne uporabljajte zatemnilnega stikala.
8. **POZOR!** Prepričajte se, da lopatice niso zvite in da v območju vrtenja lopatic ni nobenih predmetov.
9. **POZOR!** Evropski varnostni predpisi določajo, da v primeru, ko izberete montažo ventilatorja pod strop, ga ne smete naknadno montirati z nosilno palico. Neupoštevanje tega določila lahko povzroči resne poškodbe. Prosimo, da v primeru nejasnosti glede te pomembne varnostne zahteve upoštevate lokalne predpise.
10. **POZOR!** Ne uporabljajte tega ventilatorja v istem prostoru in hkrati s pečjo na plin ali kurilno olje, razen če je delovanje naprave za odvod dimnih plinov v teh pogojih preverila usposobljena oseba.
11. To napravo lahko uporabljajo otroci, ki so stari 8 let in več, in osebe z zmanjšanimi fizičnimi, čutnimi ali duševnimi sposobnostmi oz. osebe s pomanjkljivimi izkušnjami in znanjem, če so pod nadzorom ali so dobili navodila, kako uporabljati napravo na varen način in se zavedajo možnih nevarnosti. Otroci se ne smejo igrati z napravo. Čiščenja in vzdrževanja s strani uporabnika ne smejo opravljati otroci brez nadzora.
12. Primerno za notranjo uporabo.
13. Pred demontažo celotne svetilke zagotovite, da bo električno napajanje odklopljeno iz omrežja. Napajanje z elektriko je lahko vključeno šele po koncu namestitve.
14. Senčila luči ne odstranjujte z žarnice, dokler je vklopljeno napajanje. Le-to deluje kot ščitnik pred halogensko žarnico pod visokim pritiskom.
15. Zamenjava žarnice je možna šele takrat, ko se celotna luč ohladi in ko je napajanje odklopljeno iz električnega omrežja.
16. Prepričajte se, da je senčilo med delovanjem dobro pritrjeno.
17. Sredstva za izklop vseh polov so opremljena z ločilnim delom za kontakt. Zagotavljajo popoln izklop v skladu s pogoji III kategorije napetosti in morajo biti vgrajena v fiksno ožičenje v skladu z nacionalnimi predpisi na tem področju.
18. IP20 Ventilator je predviden za notranjo uporabo. Ni predviden za uporabo v kopalnicah oz. v vlažnem okolju. Prepričati morate stik luči z vodo.
19. LED svetilka ne vsebuje UV.

**POTREBNO ORODJE**

Križni izvijač • Klešče ščipalke • Kombinirke • Lestev

**PROČITAJTE I SPREMITTE OVE UPUTE**

UPOZORENJE: KAKO BISTE SMANJILI OPASNOST OD POŽARA ILI UDARA ELEKTRIČNOM STRUJOM, POTREBNO JE PRIDRŽAVATI SE SLJEDEĆEG.:

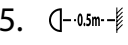
1. Postupajte oprezno. Prije početka rada pažljivo pročitajte cijelu uputu za uporabu.
2. UPOZORENJE Ovaj ventilator se smije upotrebljavati samo s dvopolnom sklopkom koja ima udaljenost između kontakata 3 mm.
3. Postavljanje smije provesti samo kvalificirani električar.
4. Visina na koju se ventilator smije postaviti, tj. njegova udaljenost od poda, mora biti minimalno 2,30 m.
5.  Uvijek pazite na razmak između svjetiljke i zapaljivih materijala (zavjese, zidovi, itd.), kako je naznačeno na slici.
6. Pazite da je ventilator sigurno pričvršćen na strop.
7. UPOZORENJE Ne koristite regulacijske sklopke kako biste regulirali brzinu ventilatora.
8. UPOZORENJE Kako biste izbjegli opasnost od ranjavanja, provjerite da propeleri ventilatora nisu slučajno iskrivljeni i da se u radijusu rotacije propelera ventilatora slučajno ne nalaze nekakve prepreke.
9. UPOZORENJE U skladu s evropskim propisima, ako se postavlja izravno na strop, pri ponovnom postavljanju ne smijete koristiti noseću cijev. Ako to pokušate, moglo bi doći do teške povrede. Ukoliko ste u nedoumici glede ovog važnog pitanja, proučite pažljivo lokalne norme.
10. UPOZORENJE: Ne upotrebljavajte ovaj ventilator u istoj prostoriji istovremeno sa upaljenim plamenom plina ili krutog goriva, ako dimnjak nije testirala stručna osoba u tim uvjetima korištenja.
11. Ovaj uređaj mogu koristiti djeca u dobi od 8 godina i starija te osobe sa smanjenim fizičkim, osjetilnim ili mentalnim sposobnostima ili s nedostatnim iskustvom i znanjem ako su pod nadzorom ili su upućeni o upotrebi uređaja na siguran način, te razumiju moguće opasnosti. Djeca se ne smiju igrati uređajem. Čišćenje i korisničko održavanje ne smiju obavljati djeca bez nadzora.
12. Podesno za uporabu u zatvorenom.
13. Prije rastavljanja rasvjetnog sklopa, provjerite je li napajanje strujom isključeno. Napajanje može biti uključeno tek po završetku postavljanja.
14. Sjenilo se ne smije skidati sa žarulje dok je napajanje uključeno. Ono služi kao zaštita od visokog tlaka halogene lampe.
15. Zamjena žarulje moguća je tek nakon hlađenja rasvjetnog sklopa i nakon što je napajanje strujom isključeno.
16. Uvjerite se da je sjenilo u učvršćenom položaju dok je proizvod u funkciji.
17. Uređaj za odspajanje svih polova kojim se prekida kontakt i potpuno isključivanje u uvjetima prenapona kategorije III, mora biti ugrađen u fiksno ožičenje u skladu s nacionalnim propisima o ožičenju.
18. IP20 Ventilator je namijenjen za uporabu u zatvorenom prostoru. Nije namijenjen za postavljanje u kupaonicu niti na bilo kojem vlažnom mjestu. Pazite da svjetiljka ne dospije u doticaj s vodom.
19. LED svjetiljka ne sadrži UV.

**POTREBAN ALAT**

Križni odvijač • Kliješta za žicu • Kliješta • Ljestve

## **OLVASSA EL, ÉS ŐRIZZE MEG EZT A HASZNÁLATI ÚTMUTATÓT**

**FIGYELMEZTETÉS: A TŰZ, ELEKTROMOS ÁRAMÜTÉS, VAGY SZEMÉLYI SÉRÜLÉSEK VESZÉLYÉNEK CSÖKKENTÉSE ÉRDEKÉBEN TARTSA BE A KÖVETKEZŐKET:**

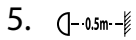
1. Minden műveletet körültekintően végezzen el. A felszerelés megkezdése előtt olvasson el minden utasítást.
2. **FIGYELMEZTETÉS!** Ez a ventilátor csak pólusonként 3 mm-es érintkező réssel rendelkező 2 pólusú kapcsolóval üzemeltethető.
3. A felszerelést csak arra jogosult elektromos szakember végezze el.
4. A felszerelési magasságnak, azaz a ventilátor lapátjai és a padlózat közötti távolságnak legalább 2,3 méternek kell lennie.
5.  Mindig hagyjon bizonyos távolságot a lámpa és bármely gyúlékony anyag között (függöny, válaszfal), amint az ábrán látható.
6. Ügyeljen rá, hogy a ventilátor szilárdan rögzítve legyen a mennyezethez.
7. **FIGYELMEZTETÉS!** A ventilátor sebességének szabályozásához tilos világításcsökkentő kapcsolót használni.
8. **FIGYELMEZTETÉS!** A sérülések megelőzése érdekében ügyeljen rá, hogy a lapátok ne legyenek elgörbülve, és hogy a forgási körzetben semmiféle tárgy ne legyen.
9. **FIGYELMEZTETÉS!** Az európai biztonságtechnikai előírások értelmében amennyiben a felületi szintben történő felszerelés lett kiválasztva, akkor azt követően tilos a ventilátort a felfüggesztő rúdra felszerelni. Ennek megkísérlése súlyos sérüléshez vezethet. Kérjük, ezzel a fontos biztonságtechnikai szabállyal kapcsolatban ellenőrizze a helyi előírásokat.
10. **FIGYELMEZTETÉS:** Ezt a ventilátort tilos egyidejűleg ugyanabban a helyiségben használni, ahol gáz- vagy más üzemanyaggal táplált nyílt láng található, kivéve, ha a füstelvezetést ilyen körülmények között arra jogosult személy leellenőrizte.
11. Ezt a készüléket 8 éves vagy annál idősebb gyermekek, valamint csökkent fizikai, érzékszervi, vagy mentális képességű egyének, illetve azok, akiknek nincs még tapasztalatuk vagy ismeretük csak felügyelet mellett használhatják akkor, ha előzőleg útmutatást kaptak a készülék biztonságos módon való használatára vonatkozóan és megértették a használatával járó veszélyeket. Készülékkel gyermekeknek játszani tilos! Tisztítását és felhasználói karban tartását gyermekek kizárólag felügyelet mellett végezhetik!
12. Belsőtéri használatra alkalmas.
13. A lámpaegység szétszerelése előtt győződjék meg róla, hogy a tápfeszültség le legyen választva az elektromos hálózatról! A tápfeszültséget csak a készülék felszerelését követően szabad visszakapcsolni!
14. A lámpaernyőt tilos eltávolítani az izzóról, miközben a tápfeszültség be van kapcsolva!
15. Az izzó csak akkor cserélhető ki, ha a lámpaegység megfelelően lehűlt, s a tápfeszültség ki lett kapcsolva!
16. A készülék üzemeltetésekor ügyeljen rá, hogy a lámpaernyő rögzített helyzetben legyen!
17. Nemzeti huzalozási szabályoknak megfelelően, a rögzített huzalozás magába kell foglalja valamennyi pólusok kikapcsolására szolgáló eszközöket olyan kontaktus-elkülönítés által, mely teljes szétkapcsolást eredményez III. kategóriabeli túlfeszültség feltételei mellett.
18. IP20. A ventilátor kizárólag szobai használatra lett tervezve. Fürdőszobai vagy más párás helyen való használatra nem alkalmas. Gondoskodjon arról, hogy a lámpa ne kerüljön érintkezésbe vízzel.
19. A LED lámpaegység nem tartalmaz UV-t.

### **SZÜKSÉGES SZERSZÁMOK**

Csillagfejű (Philips) csavarhúzó • Csípőfogó • Fogó • Szobalétra

**ПРОЧЕТЕТЕ ТОВА УПЪТВАНЕ И ЗАПАЗЕТЕ**

ВНИМАНИЕ: СЛЕДНИТЕ ПРЕДПАЗНИ МЕРКИ ДА СЕ СПАЗВАТ, ЗА ДА СЕ ИЗБЕГНЕ ОПАСНОСТ ОТ ПОЖАР, ТОКОВ УДАР И ДА СЕ ИЗБЕГНАТ ТЕЛЕСНИ УВРЕЖДАНИЯ:

1. Прочетирайте внимателно. Прочетете всички указания преди инсталацията.
2. ВНИМАНИЕ! Този вентилатор може да се използва само с двуполусен превключвател с отвор за контакт от по 3 mm.
3. Инсталацията трябва да се извършва само от упълномощен електротехник.
4. Височината на инсталацията, т.е. разстоянието между перките и пода трябва да бъде минимум 2,30 м.
5.  Винаги поддържайте показаното на пиктограмата разстояние между лампата и всякакви запалими материали, като например завеси, стена и др.
6. Осигурете стабилно закрепване на вентилатора към тавана.
7. ВНИМАНИЕ! Не регулирайте скоростта на вентилатора с реостатен превключвател.
8. ВНИМАНИЕ! Внимавайте перките да не са изкривени и да няма препятствия в областта на въртене, за да се избегнат наранявания.
9. ВНИМАНИЕ! На основание на европейските изисквания за безопасност един монтиран директно на тавана вентилатор не може да се свали и след това да се инсталира отново със свързваща тръба. Може да се стигне до тежки наранявания. Спазвайте местните правила, ако имате въпроси за изискванията за безопасност.
10. ВНИМАНИЕ: Този вентилатор да НЕ се използва едновременно в едно и също помещение с газови или нафтови печки, освен ако отдушникът е проверен от специалист съгласно настоящите условия за експлоатация.
11. Този уред може да се ползва от деца на възраст най-малко 8 години и от хора с ограничени физически, сетивни, или умствени възможности, или липса на опит и познания, ако те са наблюдавани или инструктирани как да го ползват безопасно и осъзнават опасностите, свързани с ползването му. Не позволявайте на деца да си играят с уреда. Не позволявайте уредът да бъде почистван или обслужван от деца, без те да бъдат наблюдавани.
12. Подходящ за използване на закрито.
13. Преди да разглобите лампата проверете, дали е изключено електрозахранването. Електрозахранването може да бъде възстановено едва след като се приключи с инсталацията.
14. Абажурът да не се сема от крушката, когато електрозахранването е включено. Той служи за предпазване от халогенната лампа с високо налягане.
15. Смяната на крушката е възможна само, когато лампата е изстинала и е изключено електрозахранването.
16. При пускане в експлоатация на продукта проверете, дали абажурът е стабилно закрепен.
17. Инсталацията трябва да бъде снабдена с устройство за изключване на всички контакти и връзки между полюсите на терминалния блок в случай на претоварване от трета категория в съответствие с националните изисквания за електрическите инсталации.
18. Вентилаторът IP20 е предназначен за ползване в затворени помещения. Не е предназначен за инсталиране в бани или други мокри помещения. Моля не допускайте лампата да попадне в контакт с вода.
19. Светодиодното осветително тяло не излъчва УВ.

**НЕОБХОДИМИ ИНСТРУМЕНТИ**

Кръстата отвертка • Клещи с резци • Клещи • Стълба



**CITITI SI PASTRATI ACESTE INSTRUCTI**

ATENTIE: URMATOARELE MASURI DE SIGURANTA SE TIN PT. A EVITA PERICOLUL DE INCENDIU, ELECTROCUTARE SI PT. A EVITA VATAMARILE FIZICE:

1. Procedati cu atentie. Cititi toate instructiile inainte de instalare.
2. ATENTIE! Acest ventilator se poate folosi cu intrerupator bifazic cu deschizatura pt. contact de 3 mm.
3. Instalarea trebuie efectuata numai de un electrician autorizat.
4. Inaltimea instalatiei, ca de exemplu distanta dintre paletele de elice si podeaua trebuie sa fie de cel putin 2,30 m.
5.  Întotdeauna să mențineți o distanță între lampă și orice fel de material inflamabil (perdele, pereți, etc.), după cum se vede în ilustrație.
6. Asigurați un atasament stabil pt. ventilatorul de tavan.
7. ATENTIE! Nu regulați viteza ventilatorului cu intrerupator reostat.
8. ATENTIE! Aveți grija ca paletele elicei sa nu se indoiasca si sa nu aiba obstacole in timp ce se roteste, pt. a evita vatamari.
9. ATENTIE! In acord cu cerintele europene pt. siguranta un ventilator deja montat direct pe tavan nu se poate demonta si apoi reinstala cu bara de legatura. Se poate ajunge la vatamari serioase. Paziti regulile locale daca aveti intrebari in ce priveste cerintele de siguranta.
10. ATENTIE: Acest ventilator sa NU se foloseasca in acelasi spatiu cu elice cu gaz sau combustibil, numai cada aerisirea este verificata de un specialist de acord cu conditiile existente de exploatare.
11. Acest dispozitiv poate fi folosit de copii de vârsta de cel puțin 8 ani și de către persoane care au capacități fizice, senzoriale și mintale reduse sau care nu au experiența și cunoștințele necesare, dar care sunt supravegheați sau cărora li se dă instructajul necesar pentru folosirea dispozitivului în deplină siguranță și care înțeleg riscurile posibile. Nu permiteți ca copii să joace cu acest dispozitiv. Curățarea sau întreținerea să nu fie făcută de copii decât sub supravegherea unui adult.
12. Este potrivit pt. spatii acoperite.
13. Inainte de a instala lampa verificati daca reseaua electrica este deconectata. Reteaua electrica se poate reconecta numai dupa incheierea instalarii.
14. Nu inlaturati abajurul de la bec atat timp cat reseaua electrica este conectata. El slujeste la protejarea lampei halogene cu tensiune inalta.
15. Schimbarea becului este posibila numai dupa ce se raceste si reseaua electrica este deconectata.
16. Inainte de folosirea produsului verificati ca abajurul sa fie atasat bine.
17. Mijloace pentru deconectarea tuturor polilor prin separare de contact si care asigura o deconectare completa sub conditiile de supratensiune de categoria III trebuie să fie incluse în cablajul fix, corespunzător regulamentelor naționale pentru instalații electrice.
18. IP20 Ventilatorul a fost proiectat pentru uz interior. Nu a fost proiectat pentru folosire în camere de baie sau în alte locații unde predomină umezeala. Asigurați-vă că lampa nu vine în contact cu apă.
19. Lampa cu led nu conține raze ultraviolete.

**INSTRUMENTE NECESARE**

Surubelnita cu cruce • Patent cu zimți • Cleste • Scara

**ΔΙΑΒΑΣΤΕ ΚΑΙ ΚΡΑΤΗΣΤΕ ΑΥΤΕΣ ΤΙΣ ΟΔΗΓΙΕΣ**

ΠΡΟΕΙΔΟΠΟΙΗΣΗ: ΓΙΑ ΝΑ ΜΕΙΩΣΕΤΕ ΤΟΝ ΚΙΝΔΥΝΟ ΠΥΡΚΑΓΙΑΣ, ΗΛΕΚΤΡΟΠΛΗΞΙΑΣ  
Ή ΤΡΑΥΜΑΤΙΣΜΟΥ ΑΤΟΜΩΝ, ΤΗΡΕΙΤΕ ΤΑ ΑΚΟΛΟΥΘΑ:

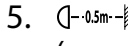
1. Συνεχίστε προσεκτικά. Διαβάστε όλες τις οδηγίες πριν αρχίσετε την εγκατάσταση.
2. ΠΡΟΕΙΔΟΠΟΙΗΣΗ! Η λειτουργία αυτού του ανεμιστήρα πρέπει να γίνεται με διπολικό διακόπτη με άνοιγμα επαφής 3mm ο καθένας.
3. Μόνο ένας εξουσιοδοτημένος ηλεκτρολόγος θα πρέπει να εκτελέσει την εγκατάσταση.
4. Το ύψος της εγκατάστασης, δηλαδή η απόσταση ανάμεσα στα πτερύγια και το έδαφος θα πρέπει να είναι τουλάχιστον 2,3 μέτρα.
5.  Διατηρήστε πάντοτε την απόσταση μεταξύ της λάμπας και των εύφλεκτων υλικών (κουρτινών, τοίχου, κτλ.), όπως υποδεικνύεται στο εικονόγραμμα.
6. Βεβαιωθείτε ότι ο ανεμιστήρας είναι σταθερά προσδεμένος στην οροφή.
7. ΠΡΟΕΙΔΟΠΟΙΗΣΗ! Μη χρησιμοποιείτε διακόπτη τύπου ντίμερ για τον έλεγχο της ταχύτητας του ανεμιστήρα.
8. ΠΡΟΕΙΔΟΠΟΙΗΣΗ! Για να αποφύγετε τους τραυματισμούς, βεβαιωθείτε ότι τα πτερύγια δεν είναι λυγισμένα και ότι δεν υπάρχουν εμπόδια μέσα στο χώρο περιστροφής τους.
9. ΠΡΟΕΙΔΟΠΟΙΗΣΗ! Λόγω των Ευρωπαϊκών κανονισμών ασφαλείας, εάν προτιμήσετε την ισόπεδη επιλογή, δεν θα πρέπει να εγκαταστήσετε πάλι τον ανεμιστήρα με τη χρήση ράβδου ανάρτησης. Εάν προσπαθήσετε, αυτό μπορεί να προκαλέσει σοβαρό τραυματισμό. Παρακαλούμε συμβουλευτείτε τους τοπικούς κανονισμούς εάν έχετε οποιαδήποτε ερώτηση σχετικά με σημαντικές απαιτήσεις ασφαλείας.
10. ΠΡΟΕΙΔΟΠΟΙΗΣΗ: ΜΗ χρησιμοποιείτε τον ανεμιστήρα στο ίδιο δωμάτιο και την ίδια στιγμή που υπάρχει αναμμένη φλόγα υγραερίου, εκτός αν ο καπναγωγός έχει δοκιμαστεί υπό αυτές τις συνθήκες χρήσης από ένα έμπειρο πρόσωπο.
11. Αυτή η συσκευή μπορεί να χρησιμοποιηθεί από παιδιά με ηλικία από 8 ετών και άνω και από άτομα με περιορισμένες αισθητηριακές ή διανοητικές δυνατότητες ή έλλειψη εμπειρίας και γνώσης, εάν επιβλέπονται ή έχουν λάβει οδηγίες σχετικά με τη χρήση της συσκευής με ασφαλή τρόπο και κατανοούν τους σχετικούς κινδύνους. Δεν επιτρέπεται να παίζουν παιδιά με αυτήν τη συσκευή. Δεν επιτρέπεται ο καθαρισμός και η συντήρηση από παιδιά χωρίς επίβλεψη από ενήλικο.
12. Κατάλληλος για εσωτερική χρήση.
13. Πριν αποσυναρμολογήσετε το φωτιστικό, βεβαιωθείτε ότι η παροχή ηλεκτρικής ισχύος είναι αποσυνδεδεμένη από την κεντρική παροχή ρεύματος. Η παροχή ρεύματος μπορεί να επανέλθει μόνο μετά την ολοκλήρωση της εγκατάστασης.
14. Δεν θα πρέπει να αφαιρέσετε το σκίαστρο από το λαμπτήρα φωτός όταν το τροφοδοτικό ισχύος είναι ανοικτό.
15. Η αντικατάσταση του λαμπτήρα είναι δυνατή μόνο όταν το φωτιστικό έχει κρυώσει και το τροφοδοτικό ισχύος έχει αποσυνδεθεί από την κεντρική παροχή ρεύματος.
16. Βεβαιωθείτε ότι το σκίαστρο της λάμπας είναι σταθερά προσαρμοσμένο όταν λειτουργείτε το προϊόν.
17. Πρέπει να υπάρχουν μέθοδοι για τις αποσυνδέσεις όλων των πόλων του τερματικού μπλοκ του ανεμιστήρα οροφής, για να δύναται να αποσυνδεθούν εάν συμβεί υπερροή ρεύματος κατηγορίας III, σύμφωνα με τους εθνικούς κανόνες καλωδίωσης.
18. IP20 Ο ανεμιστήρας έχει σχεδιαστεί για χρήση σε εσωτερικό χώρο. Δεν έχει σχεδιαστεί για εγκατάσταση σε μπάνιο ή σε οποιαδήποτε περιοχή με υγρασία. Βεβαιωθείτε ότι η λάμπα δεν έρχεται σε επαφή με νερό.
19. Το φωτιστικό LED δεν περιέχει UV.

**ΕΡΓΑΛΕΙΑ ΠΟΥ ΧΡΕΙΑΖΟΝΤΑΙ**

Σταυροκατσάβιδο • Συρματοκόφτες • Πένσες • Φορητή σκάλα

**BU TALİMATLARI OKUDUKTAN SONRA SAKLAYINIZ**

UYARI: YANGIN, ELEKTRİK ÇARPMASI YA DA MEYDANA GELECEK KAZA RİSKİNİ AZALTMAK İÇİN AŞAĞIDAKİLERE DİKKAT EDİNİZ:

1. Kurma işlemi sırasında dikkatli olunuz. Pervaneyi kurmaya başlamadan önce talimatları okuyunuz.
2. UYARI! Bu pervane sadece her bir kanadı harekete geçiren 3 mm'lik elektrik bağlantılı 2 kutuplu düğme ile çalıştırılabilir.
3. Pervaneyi sadece yetkili bir elektrik teknisyeni kurmalıdır.
4. Kurulma yüksekliği, yani kanatlarla yer arasındaki mesafe en az 2.3 m olmalıdır.
5.  Her zaman lamba ile alev alabilecek malzemeler arasında (perde, duvar v.s.) resimde görüldüğü gibi mesafe bırakın.
6. Pervanenin güvenli bir şekilde tavana oturtulduğuna emin olunuz.
7. UYARI! Pervane hızını kontrol etmek için karartma ayarlı düğme kullanmayınız.
8. UYARI! Herhangi bir kazayı önlemek için kanatların katlanmamış olduğuna ve dönme alanında herhangi bir engel olmadığına dikkat ediniz.
9. UYARI! Avrupa Emniyet Şartlarına göre ankastre montaj seçeneği seçilmişse pervane downrod kullanılarak yeniden kurulmamalıdır. Bu yol denendiği takdirde ciddi yaralanmalar olabilir. Bu önemli emniyet gerekliliğiyle ilgili sorularınız varsa lütfen yerel düzenlemelere başvurunuz.
10. Pervaneyi hava borusu yetkili biri tarafından test edilmediği sürece gaz ya da petrol ile yanan ateşin bulunduğu bir odada çalıştırmayınız.
11. Bu cihaz, 8 yaşından büyük çocuklar ve yetersiz fiziksel, duyuşsal, zihinsel kapasitelere veya bilgi ve deneyime sahip kişiler tarafından, sadece denetim altında olduklarında veya kendilerine cihazın emniyetli şekilde kullanımına ilişkin talimatlar verildiğinde ve mevcut tehlikeleri kavradıklarında kullanılabilir. Çocuklar cihazla oyun oynamamalıdır. Temizlik ve kullanıcı bakımları, denetim altında olmayan çocuklar tarafından yapılmamalıdır.
12. Ev içi kullanımına uygun.
13. Işık setini sökmeden önce güç kaynağının ana kaynak ile bağlantısının kesildiğine emin olun. Güç kaynağı yalnızca kurulum tamamlanınca açılabilir.
14. Güç kaynağı açık olduğu sürece ampul başlığını ampulden çıkarmayınız. Bu başlık yüksek basınçlı halojen lamba için koruyucu bir kalkan görevindedir.
15. Ampülü yalnızca ışık takımı soğuduktan ve güç kaynağının ana kaynak ile bağlantısı kesildikten sonra değiştirebilirsiniz.
16. Ürünü çalıştırmadan önce ampul başlığının doğru pozisyonda olmasına dikkat edin.
17. Bütün kutuplarda, milli elektrik devresi kurallarına uygun olarak aşırı voltaj III durumu meydana geldiğinde kutupları tamamen ayıracak devreye dahil olan bir sistem bulunmalıdır.
18. IP20 Modeli pervane iç mekanlarda kullanılmak üzere tasarlanmıştır. Banyo veya ona benzer rutubetli yerlere takılmak için tasarlanmamıştır. Lütfen lambanın su ile temas etmemesine özen gösterin.
19. LED aydınlatma, UV içermez.

**GEREKLİ ALETLER**

Phillips Tornavida • Tel Kesici • Kerpeten • El merdiveni

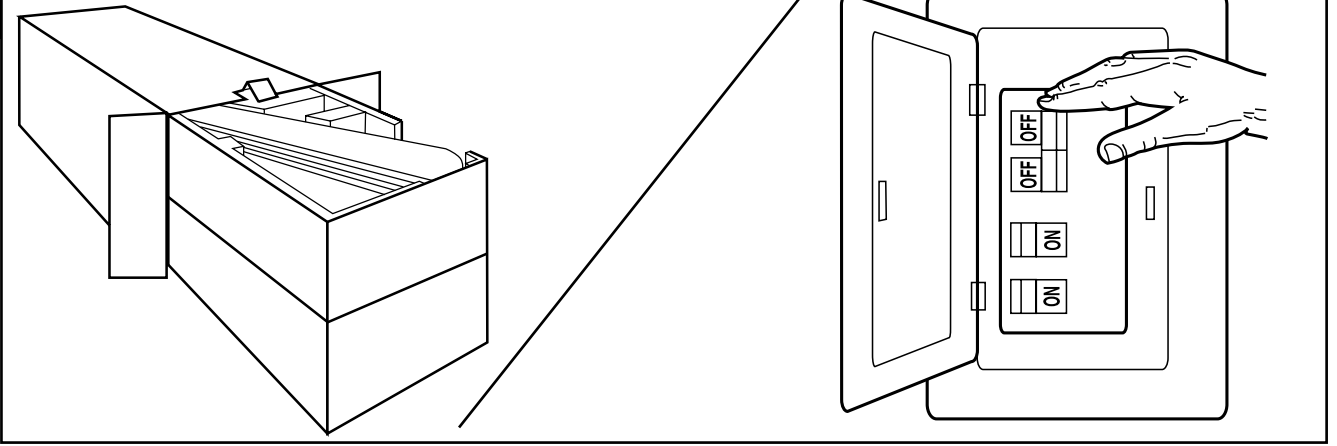
**1**

- GB** Unpack and inspect fan carefully to be certain all contents are included. Turn off power at fuse box to avoid possible electrical shock.
- D** Ventilator auspacken und sicherstellen, dass alle Bestandteile vorhanden sind. Stromzufuhr am Sicherungskasten unterbrechen, um einen Stromschlag zu vermeiden.
- F** Déballez le ventilateur avec précaution et assurez-vous qu'il ne manque aucune pièce. Mettez l'interrupteur de la boîte à fusibles en position « OFF » afin d'éviter le risque d'électrocution.
- I** Disimballare e ispezionare attentamente il ventilatore per accertarsi che siano stati inclusi tutti i componenti. Disattivare l'alimentazione alla scatola dei fusibili per evitare il rischio di scossa elettrica.
- NL** Pak de ventilator voorzichtig uit en ga na of alle onderdelen aanwezig zijn. Schakel de stroom uit aan de zekeringendoos om de kans op een elektrische schok te voorkomen.
- E** Quite el envoltorio e inspeccione detenidamente el ventilador para verificar que todas las piezas estén incluidas. Apague la alimentación en la caja de fusibles para evitar la posibilidad de descarga eléctrica.
- P** Desembale e verifique a ventoinha cuidadosamente certificando-se que se encontram incluídas todas as peças. Desligue a corrente na caixa do disjuntor para evitar um possível choque eléctrico.
- N** Pakk ut og inspiser viften grundig for å forsikre deg om at alle nødvendige deler følger med. Slå av strømmen ved sikringsboksen for å unngå risiko for elektriske støt.
- S** Packa upp och inspektera fläkten grundligt för att vara säker på att alla delar finns med. Stäng av elektriciteten vid säkringsdosan för att undvika elektriska stötar.
- FIN** Ota tuuletin pois pakkauksesta ja tarkasta se huolellisesti ja varmista, että kaikki osat ovat mukana. Katkaise virta sulaketaulusta mahdollisen sähköiskun välttämiseksi.
- DK** Pak ud og inspicer grundigt ventilatoren for at sikre at alle dele er med. Sluk for strømmen ved sikringstavlen for at forhindre risiko for elektrisk stød.
- PL** Ostrożnie rozpakuj i dokładnie obejrzyj wentylator, aby się upewnić, że wszystkie części zostały dostarczone. Wyłącz prąd w skrzynce bezpiecznikowej, aby uniknąć możliwości porażenia prądem.
- RUS** Следует распаковать вентилятор и тщательно осмотреть его, проверив наличие всех деталей. Во избежание удара током, следует отключить блок предохранителей.
- UA** Розпакуйте та обслідуйте вентилятор, щоб переконатись у наявності всіх компонентів. З метою запобігання ураженню електричним струмом вимкніть подачу електроенергії у блоці запобіжників.
- EST** Pakkige ventilaator pakendist lahti ja kontrollige hoolikalt, et kõik koostisosad oleksid olemas. Lülitage elekter kaitsekapist välja, et vältida võimalikku elektrišokki.
- LV** Izpakoijiet un pārbaudiet ventilatoru uzmanīgi, lai būtu drošs, ka visas sastāvdaļas ir iekļautas. Izslēdziet strāvu pie drošinātāju kārbas, lai izvairītos no iespējama elektriskās strāvas trieciena.
- LT** Išpakuokite ventiliatorių ir atidžiai patikrinkite, ar yra visos dalys. Išjunkite elektrą saugiklių dėžėje – išvengsite elektros šoko.
- SK** Vybalte ventilátor a skontrolujte, či nechýba žiaden diel. Vypnite prúd v poistkovej skrini, aby ste zabránili prípadnému elektrickému úderu.
- CZ** Vybalte a pečlivě zkontrolujte ventilátor a ujistěte se, že balení obsahuje všechny součásti. V pojistkové skříně vypněte elektrinu, aby se zamezilo možnému zranění elektrickým proudem.
- SLO** Razpakirajte ventilator in skrbno preverite, če ste prejeli vse dele. V okrovo z varovalkami prekinite napajanje in tako preprečite možnost električnega udara.
- HR** Ventilator pažljivo izvadite iz pakiranja i provjerite da slučajno ne nedostaje neki od dijelova. Izvadite osigurače kako biste izbjegli opasnost od strujnog udara.
- H** Csomagolja ki, és alaposan vizsgálja meg a ventilátort, hogy minden tartozéka megvan-e. Az áramütés elkerülése érdekében a biztossékkal kapcsolja le az áramellátást.
- BG** Разопакувайте вентилатора и проверете, дали са налични всички части. За да избегнете токов удар прекъснете електрозахранването от таблото с предпазители.
- RO** Despachetați ventilatorul și verificați dacă aveți toate partile componente. Pt. a evita electrocutarea scoateți siguranta din tabloul rețelei electrice.
- GR** Βγάλτε προσεκτικά τον ανεμιστήρα από τη συσκευασία και ελέγξτε για να βεβαιωθείτε ότι περιλαμβάνονται όλα τα εξαρτήματα. Κλείστε το ρεύμα στον ηλεκτρικό πίνακα για να αποφύγετε πιθανή ηλεκτροπληξία.
- TR** Listedeki parçaların tamam olduğuna emin olmak için kutuyu açıp içinden çıkanları inceleyin. Elektrik çarpması ihtimaline karşı ceryanı sigorta kutusundan kesin.

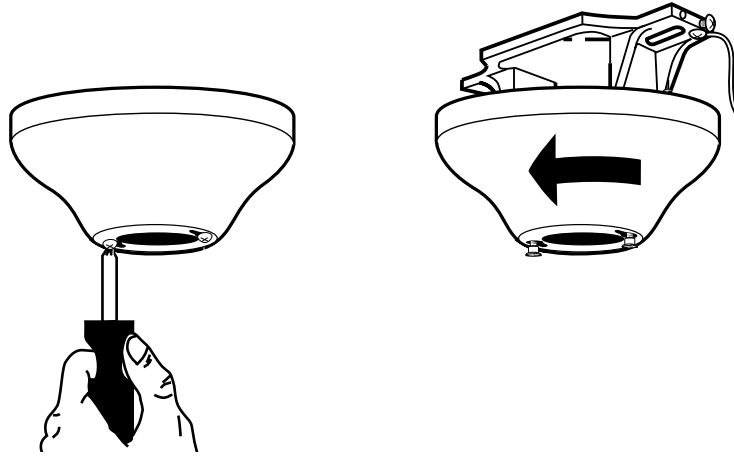

- GB** Loosen but don't remove the screws at the bottom of canopy; remove the mounting bracket from the canopy.
- D** Die Schrauben an der Unterseite der Haube lösen, aber nicht herausziehen; die Montagehalterung von der Haube abnehmen.
- F** Desserrez sans les retirer les vis au fond de la coupole. Retirez l'étrier de fixation de la coupole.
- I** Allentare senza rimuoverle le viti sul fondo della calotta; togliere il supporto di montaggio dalla calotta.
- NL** Draai de schroeven aan de onderkant van de kap los, maar verwijder ze niet; verwijder de montagebeugel uit de kap.
- E** Afloje sin retirar los tornillos de la parte inferior del dosel. Retire el soporte de montaje del dosel.
- P** Desaperte mas não retire os parafusos no fundo da canopla, retire o suporte de montagem da canopla.
- N** Løsne, men ikke fjern, skruene nederst på canopyen, fjern monteringsbraketter fra canopyen.
- S** Lossa, men avlägsna inte, skruvarna i botten av manschetten; avlägsna monteringsramen från manschetten.
- FIN** Löysää, mutta älä poista kuvun pohjassa olevia ruuveja, irrota asennusrengas kuvusta.
- DK** Løsn, men fjern ikke skruerne på skærmens bund, og fjern monteringsholderen fra skærmen.
- PL** Poluzuj, ale nie demontuj śruby z dolnej części kryzy, odłącz wspornik montażowy z kryzy.
- RUS** Ослабить винты у дна консоли, не извлекая их, снять кронштейн с консоли.
- UA** Послабте гвинти біля дна консолі, не витягуючи їх, зніміть кронштейн з консолі.
- EST** Keerake lahti, kuid ärge eemaldage ehiskatte allosas olevad kruvid; eemaldage ehiskattelt paigalduskamber.
- LV** Atskrūvējiet valjīgāk, taču neizņemiet skrūves no kupola pamatnes; izņemiet montāžas kronšteinu no kupola.
- LT** Atsukite, bet neišukite varžtus baldakimo apačioje; nuo baldakimo nuimkite tvirtinimo kronšteiną.
- SK** Uvoľnite, ale neodstraňujte skrutky v dolnej časti ochranného krytu. Odmontujte montážny držiak z ochranného krytu.
- CZ** Povolte, ale neodstraňujte šrouby ve spodní části ochranného krytu; odstraňte montážní konzolu z ochranného krytu.
- SLO** Popustite, vendar ne odstranite vijake na dnu zaslonke in odstranite montažni nosilec z zaslonke.
- HR** Otpustite, ali nemojte ukloniti vijke na dnu kućišta; uklonite montažni nosač s kućišta.
- H** Lazítsa meg, de ne távolítsa el a kupola alján lévő csavarokat; távolítsa el a tartókeretet a kupoláról.
- BG** Разхлабете, но не сваляйте винтовете на дъното на розетката; свалете монтажната скоба от розетката.
- RO** Slăbiți dar nu scoateți șuruburile din partea inferioară a armăturii; demontați suportul de montaj de pe armatură.
- GR** Λασκάρετε αλλά μην αφαιρέιτε τις βίδες στο κάτω μέρος της καλύπτρας. Αφαιρέστε τη βάση στήριξης από την καλύπτρα.
- TR** Kanopinin altındaki vidaları gevşetin ama çıkarmayın; kanopiden montaj bağlantı parçasını çıkarın.

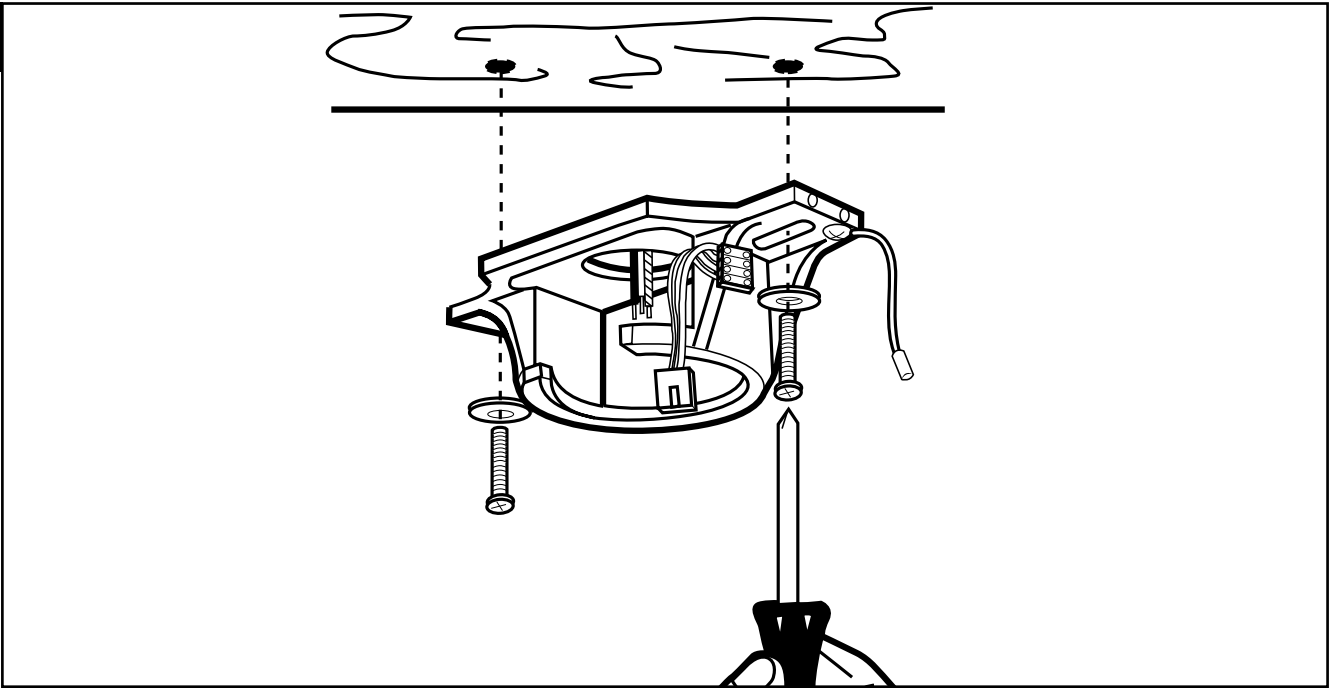

- GB** Drill two mounting holes in the ceiling joist and securely screw the mounting bracket to the ceiling using the washers and wood screws provided. The mounting plate should be able to hold a weight of at least 15.9kgs (35 lbs). NOTE - Proper care must be taken when mounting to concrete ceilings. For safe mounting, these ceilings may require stronger screws and plastic plugs or anchors than supplied with the product.
- D** Zwei Befestigungslöcher in Deckenbalken bohren und Deckenplatte mit den mitgelieferten Unterlegscheiben und Holzschrauben an der Decke festschrauben. Die Halterung sollte eine Tragkraft von mindestens 15,9 kg haben. HINWEIS: Bei Befestigung an Betondecken muss besondere Sorgfalt gewaltet werden. Zur sicheren Befestigung an Betondecken werden evtl. größere Schrauben und/oder Dübel mit einer höheren Belastbarkeit benötigt, als die mitgelieferten.
- F** Percez deux trous de montage dans la solive de plafond et attachez solidement le support de montage au plafond à l'aide des rondelles et des vis à bois fournies. La plaque de fixation doit supporter le poids d'un appareil d'au moins 15,9 kg. REMARQUE – Procédez avec précaution en cas de fixation à un plafond en béton. Afin d'éviter tout risque, des vis et des fiches de plastique ou des ancrs plus solides que celles fournies avec le produit peuvent être nécessaires pour l'installation sur ce type de plafond.
- I** Praticare due fori nel trave a soffitto ed avvitare strettamente la staffa di montaggio al soffitto mediante le rosette e le viti per legno in dotazione. La piastra di montaggio dovrebbe essere in grado di sostenere un peso di almeno 15,9 kg. NOTA – Prestare particolare attenzione durante il montaggio su un soffitto in cemento armato. In questi casi, il montaggio sicuro può essere garantito solo con l'uso di viti più resistenti e di tirex in plastica o piastre di fissaggio di tipo diverso da quanto fornito con il prodotto.
- NL** Boor twee montagegaten in de plafondbalk en schroef de montagebeugel stevig in het plafond met de bijgeleverde sluitringen en houtschroeven. De montageplaat moet een gewicht van minstens 15,9 kg kunnen dragen. NB – Speciale aandacht is vereist bij installatie tegen betonnen plafonds. Voor een veilige montage aan deze plafonds kunnen sterkere schroeven en kunststof pluggen of ankers vereist zijn dan bij het product zijn geleverd.
- E** Perfore dos agujeros en la vigueta del cielo raso y atornille de manera segura el soporte de montaje al cielo raso usando las arandelas y los tornillos para madera proporcionados. El soporte de montaje debe ser capaz de soportar un peso de por lo menos 15,9 kg. (35 libras). NOTA: Se debe prestar atención especial al realizar el montaje en un cielo raso de cemento armado. Para un montaje seguro, este tipo de cielo raso podría requerir tornillos y clavijas plásticas o anclas más resistentes que las que se incluyen con el producto.
- P** Faça dois furos de montagem na viga do tecto e aparafuse com segurança o suporte de montagem ao tecto usando as anilhas e os parafusos de madeira incluídos. A placa de montagem tem de ser capaz de suportar um peso mínimo de 15,9 kg. NOTA – Quando a montagem é feita em tectos de cimento têm de ser tomados os devidos cuidados. Para que a montagem seja segura, estes tectos podem exigir a utilização de parafusos e de buchas de plástico, ou ganchos, mais fortes que os fornecidos com o produto.
- N** Lag to monteringshull i takkonstruksjonen, og skru monteringsbrakettene godt fast i taket ved hjelp av de medfølgende skivene og treskruene. Montasjen bør tåle en belastning på minst 15,9 kg. MERKNAD – Forsiktighet må utvises når det monteres til betongtak. Det kan være påkrevet med sterkere skruer og plastplugg/anker enn de som medfølger produktet, for sikker montering.
- S** Borra två monteringshål i en innertakregel og skriva ordentlig fast monteringshållaren i taket med användning av medföljande brickor och träskruvar. Monteringsplattan skall kunna hålla upp en vikt på minst 15,9 kg (35 pund). OBS! – Var extra försiktig vid montering i betongtak. För säker montering kan sådana tak kräva starkare skruvar samt plastpluggar eller ankare än de som medföljer produkten.
- FIN** Pora kaksi kiinnitysreikä kattopalkkiin ja kiinnitä kiinnitin tukevasti kattoon mukana toimitetuilla puuruuveilla ja aluslaatoilla. Kannattimen tulisi kestää vähintään 16 kg:n paino. HUOMAUTUS – Betonisisäkattoon kiinnitettäessä on noudatettava asianmukaista huolellisuutta. Kiinnityksen turvallisuuden varmistamiseksi tällaisissa katoissa on ehkä käytettävä vahvempia ruuveja ja muovitulppia tai ankkureita kuin ne, jotka tulivat tuotteen mukana.

- DK** Bor to monteringshuller i loftbjælken og skrue monteringsholder fast til loftet ved hjælp af de leverede spændeskiver og træskruer. Monteringspladen skal kunne holde en belastning på mindst 15,9 kg. BEMÆRK – Særlig forsigtighed skal udvises ved montering på betonlofter. For sikkerhedsmæssigt korrekt montering, kan disse lofter kræve stærkere skruer og plastik rawplugs eller forankring end de med produktet medfølgende.
- PL** Wyboruj dwa otwory montażowe w belce stropowej sufitu i przyśrubuj wspornik do sufitu zabezpieczając go za pomocą dostarczonych podkładek i śrub do drzewa. Płyta montażowa musi być w stanie utrzymać ciężar przynajmniej 15,9 kg. UWAGA! Zawieszanie wentylatora na sufitach z betonu wymaga szczególnej uwagi. Bezpieczeństwo zawieszenia na takich sufitach może wymagać śrub i plastikowych czopów lub kotew mocniejszych niż te, które są dostarczone z produktem.
- RUS** Просверлить два монтажных отверстия в потолочной балке и надежно прикрепить кронштейн к потолку, используя предусмотренные для этого шайбы и винты для дерева. Монтажная пластина должна быть рассчитана, как минимум, на вес 15,9 кг. ЗАМЕЧАНИЕ: при установке на бетонные потолки необходимо соблюдать соответствующие меры предосторожности. Для обеспечения безопасности установки на такие потолки могут потребоваться винты и пластмассовые затычки или анкерные крепления с большим сопротивлением, чем те, которые поставляются с данным изделием.
- UA** Просверліть два монтажні отвори у балці перекриття та надійно пригвинтити монтажний кронштейн до стелі за допомогою шайб та шурупів, що поставляються у комплекті. Поверхня, до якої виконується кріплення, повинна витримувати вагу не менше 15,9 кг. ПРИМІТКА – Кріпленню до бетонної стелі потрібно приділити особливої уваги. Для безпечного монтажу на такі стелі можуть бути потрібні більш міцні гвинти та пластмасові пробки або фіксатори, ніж ті, що поставляються у комплекті.
- EST** Puurige laetalasse kaks kinnitusauku ning kinnitage hoolikalt paigalduskronstein lakke, kasutades selleks kaasasolevaid seibe ja puidukruvisid. Paigaldusplaat peab olema võimeline kandma vähemalt 15,9 kg raskust (35 naela). MÄRKUS – betoonlakke kinnitamisel tuleb olla äärmiselt hoolikas. Ohutu paigalduse tagamiseks võib selliste lagede puhul vaja minna tugevamaid kruvisid ja plastist tüübleid või kinnitusankreid, mida tootega kaasas ei ole.
- LV** Izurbiet divus piestiprināšanas caurumus griestu sijā un stingri ieskrūvējiet piestiprināšanas kronšteinu pie griestiem, izmantojot paplāksnes un nodrošinātās koka skrūves. Piestiprināšanas plāksnei jāvar turēt vismaz 15,9 kg lielu svaru. PIEZĪME – Ipaši jāuzmanās, piestiprinot pie betona griestiem. Drošai piestiprināšanai šiem griestiem varētu būt nepieciešamas spēcīgākas skrūves un plastmasas tapas vai stiprinājumi, kas piegādāti kopā ar produktu.
- LT** Išgręžkite dvi tvirtinimo skyles lubų sijoje ir tvirtinimo rėmą veržlėmis ir mediniais varžtais tvirtai prisukite prie lubų. Tvirtinimo plokštė turėtų išlaikyti bent jau 15,9 kg svorį. PASTABA. Tvirtinant prie betoninių lubų, reikia imtis atitinkamų saugumo priemonių. Norint pritvirtinti saugiai, į lubas gali reikėti įsukti stipresnius varžtus ir plastikinius laikiklius arba pagrindus, kurie tiekiami kartu su gaminiu.
- SK** Vyrvřajte dve montážne diery do stropného nosníka a pomocou priložených podložiek a skrutiek do dreva pevne priskrutkujte montážny držiak k stropu. Montážna platnička musí byť schopná uniesť minimálne 15,9 kg. POZNÁMKA – Venujte dostatočnú pozornosť montáži do betónového stropu. Pre bezpečnú inštaláciu sú pre tieto stropy potrebné silnejšie skrutky a plastové kolíky alebo hmoždinky, ktoré sa dodávajú s výrobkom.
- CZ** Vyrvejte dva montážní otvory do stropního nosníku a pevně přišroubujte nosný držák ke stropu pomocí podložek a přiložených vrtů. Montážní deska musí udržet hmotnost nejméně 15,9 kg. POZNÁMKA - Při montáži do betonových stropů je třeba postupovat obzvláště pečlivě. Tyto stropy mohou pro bezpečnou montáž vyžadovat silnější šrouby a plastové hmoždinky než ty, které jsou dodány s výrobkem.
- SLO** V stropni preènik ali strop izvrtajte dve montažni izvrtini. Privijte stropno plošeo na strop in pri tem uporabite priložene podložke in lesne vijake. Nosilnost montažne plošee mora znašati vsaj 15,9 kg. OPOMBA – Pri montaži na betonske stropove morate biti še posebno previdni. Pri montaži na take stropove boste morda potrebovali vijake in plastiène vložke oziroma sidrni ke veje nosilnosti od priloženih.
- HR** Na stropnoj gredi izbušite dvije rupe pa ploču dobro pričvrstite ploču za postavljanje pomoću podloški i vijaka za drvo koji su dio pakiranja. Nosivost ploče za postavljanje bi trebala biti minimalno 15,9 kg. NAPOMENA – Posebno treba paziti pri postavljanju na betonske stropove. Za sigurno postavljanje na takve stropove, možda ćete trebati vijake i plastične uloške ili ankere jače od onih koji se isporučuju s proizvodom.
- H** Fúrjon két rögzítőfuratot a mennyezeti gerendába, és a mellékelt facsavarokkal valamint alátétekkel szilárdan csavarozza a mennyezethez a rögzítőkeretet. A rögzítőlapnak legalább 15,9 kg súlyú megtartására alkalmasnak kell lennie. MEGJEGYZÉS – Beton mennyezetre történő felszereléskor a megfelelő körülményekkel kell eljárni. Előfordulhat, hogy a biztonságos felszerelés érdekében a termékhez melléklet csavaroktól és rögzítőbetétektől erősebbeket kell alkalmazni.
- BG** Пробийте два отвора за закрепването в таванната греда и закрепете таванната плочка за тавана с помощта на доставените подложни шайби и винтове за дърво. Придържайщата конструкция би трябвало да има товароподемност от минимум 15,9 кг. УКАЗАНИЕ: При закрепването към бетонни тавани трябва да се работи особено внимателно. Таваните от този тип изискват стабилно закрепване евентуално с по-дебели винтове и дюбели, от тези които се доставят с продукта.
- RO** Faceti doua gauri pt. atasarea grindei de tavan si atasati placa de tavan la tavan cu ajutorul saibelor si suruburilor pt. lemn. Constructia de suport trebuie sa aiba capacitatea de a sustine minimum 15,9 kg. AVERTISMENT: La atasarea de tavan din beton trebuie sa lucreti cu mare atentie. Tavanele de acest tip necesita un atasament mai stabil eventual cu suruburi mai groase si dubelii, care nu sunt incluse in pachetul produsului.
- GR** Ανοίξτε με το τρυπάνι δύο οπές στήριξης στο δοκάρι της οροφής και βιδώστε στέρεα τη βάση στήριξης στην οροφή χρησιμοποιώντας τις ροδέλες και τις ξυλόβιδες που παρέχονται. Η πλάκα στήριξης θα πρέπει να αντέχει το βάρος τουλάχιστον 15,9 κιλών. ΣΗΜΕΙΩΣΗ – Θέλει ιδιαίτερη προσοχή αν στηρίζετε το προϊόν σε οροφή τοιμέντο. Για ασφαλή στήριξη, αυτές οι οροφές μπορεί να απαιτούν ισχυρότερες βίδες και πλαστικά βύσματα αγκύρωσης που παρέχονται με το προϊόν.
- TR** Tavan kirişinde iki adet montaj deliği delip bağlantı plakasını tavana, verilmis olan pulları ve ağaç vidalarını kullanarak sağlamca vidalayınız. Bağlantı plakası en az 15,9kg'lık (35 lbs) ağırlığı kaldıracak şekilde olmalıdır. NOT – Pervane beton duvara asılacaksa gerekli olan özen gösterilmelidir. Pervanenin güvenli tesisi için bu tavanlarda verilenlerin haricinde daha kuvvetli vida ve plastik dübel kullanılmalıdır.

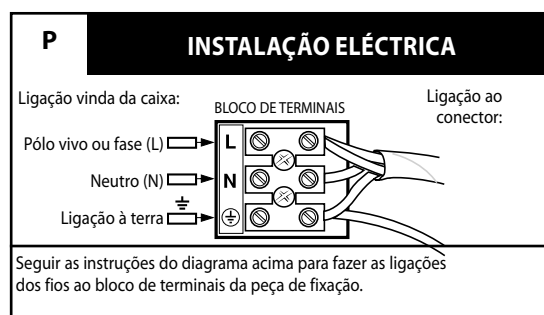
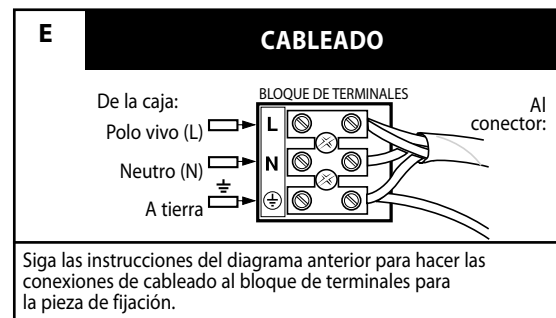
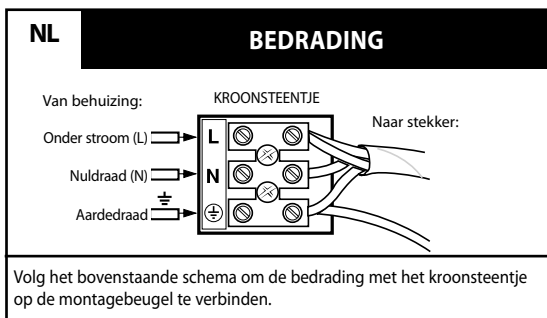
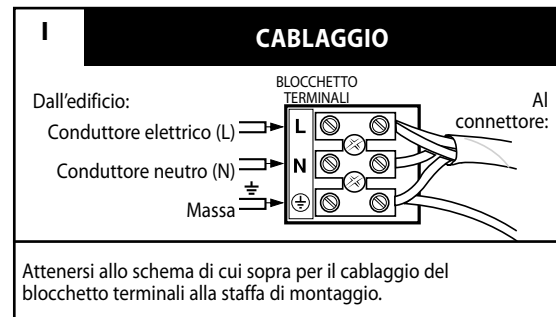
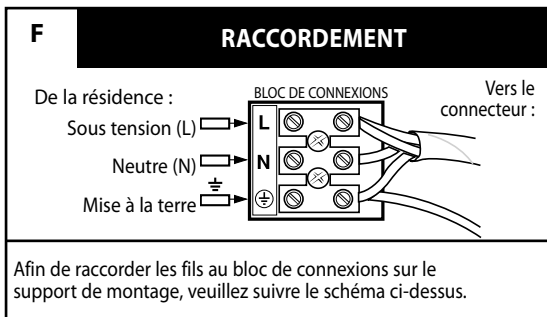
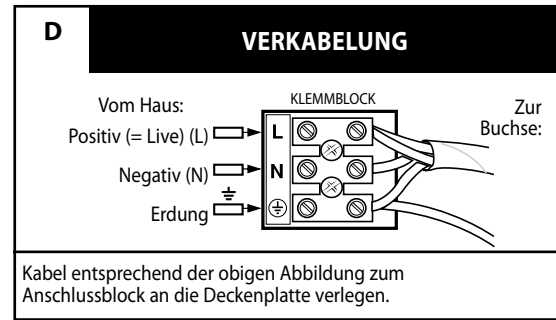
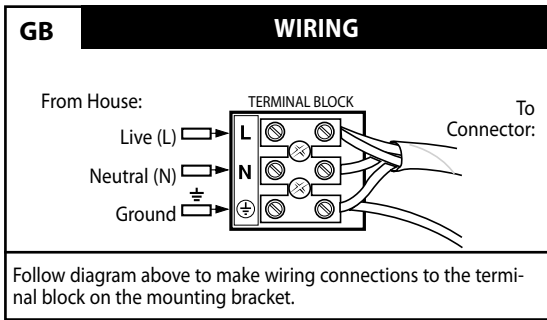



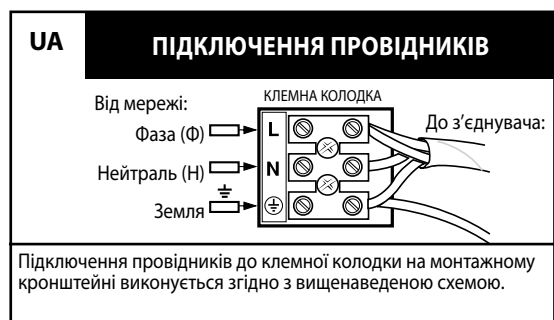
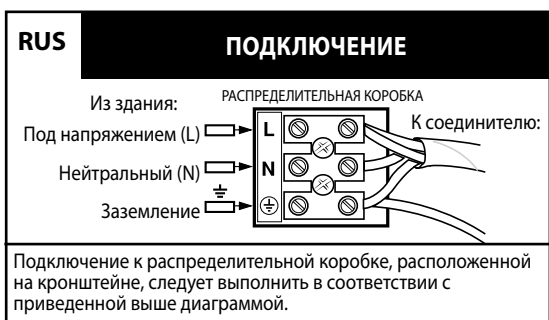
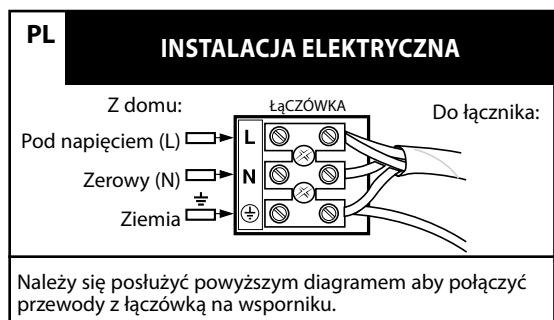
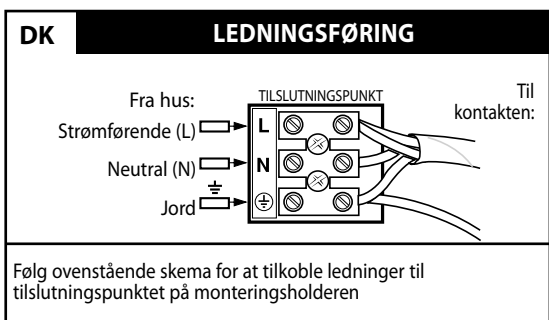
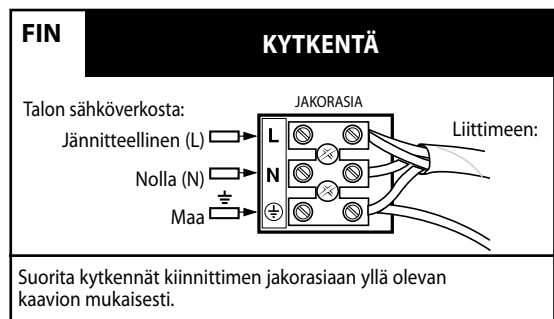
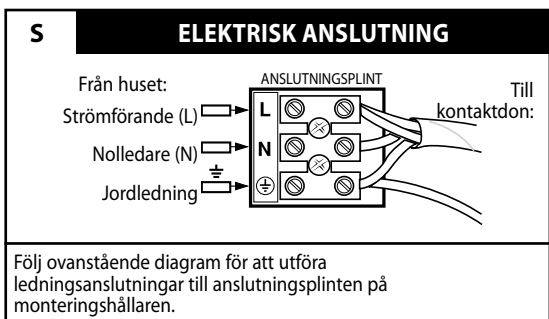
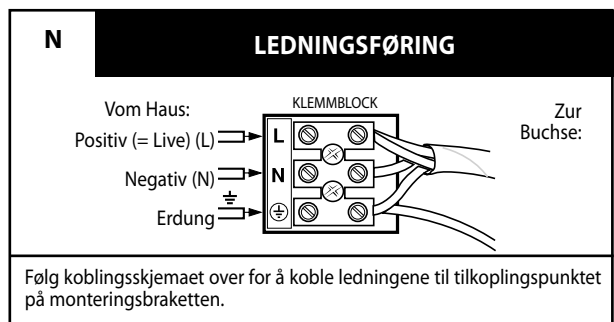

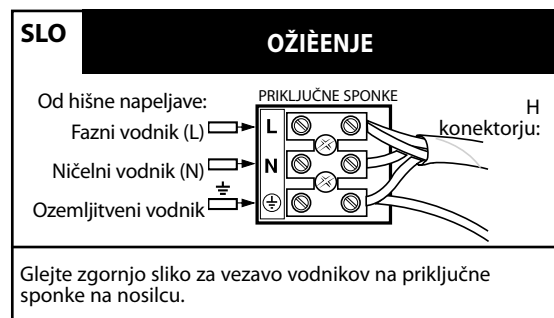
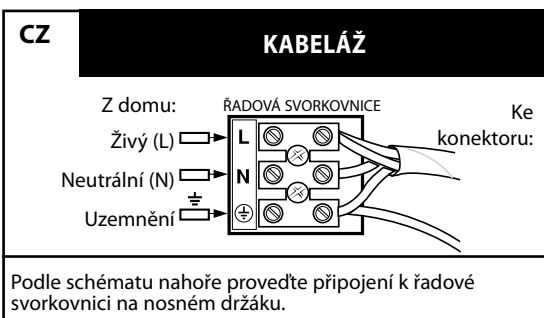
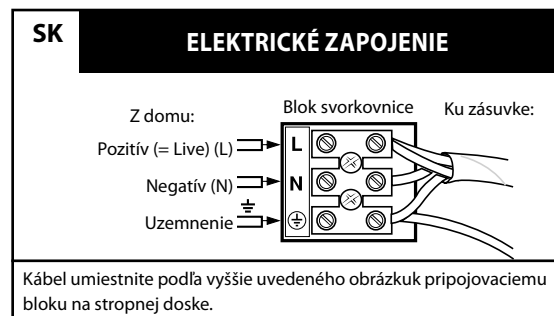
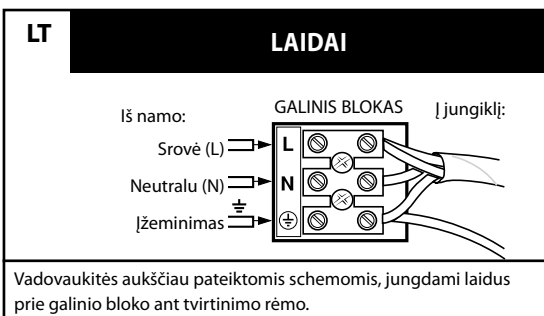
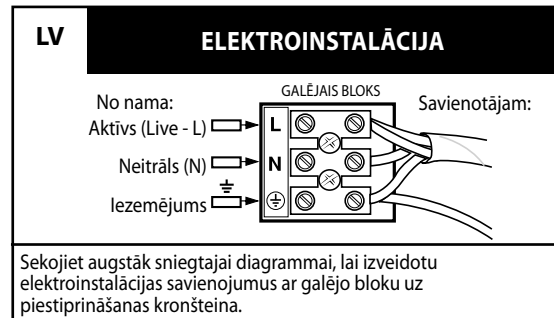
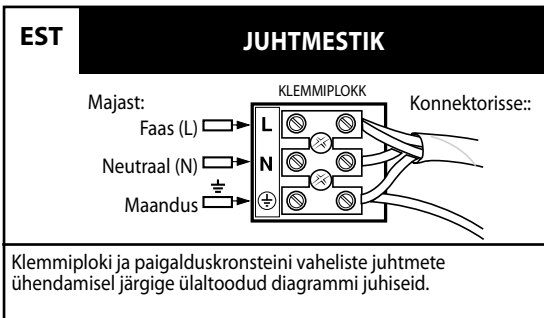

**HR OŽIČENJE**

Izvor napajanja kućne instalacije:

Faza (L) →

Nula (N) →

Uzemljenje →

PRIKLJUČNICA

Na konektor:

Za spajanje žica na priključnicu sklopa za postavljanje, slijedite gornji crtež.

**H ELEKTROMOS BEKÖTÉS**

A háztól:

Fázis (L) →

Nulla (N) →

Föld →

SORKAPOCS

Csatlakozóhoz:

A rögzítőlapon levő sorkapocs bekötéséhez a fenti ábra szerint járjon el.

**BG ЕЛЕКТРИЧЕСКИ МОНТАЖ**

На къщата:

Положително (= Live) (L) →

Отрицателно (N) →

Заземяване →

КЪМ ТАБЛО

Към буксата:

Положете кабела в съответствие с горното изображение към свързващия блок на таванната плочка.

**RO INSTALAȚIA ELECTRICĂ**

La casa:

Pozitiv (= Live) (L) →

Negative (N) →

Impamantare →

TABLOUL CLAMEI

La cutia clamei:

Conectati cablul in corespondenta cu descrierea de mai sus de cutia clamei de pe placa de tavan.

**GR ΚΑΛΩΔΙΩΣΗ**

Από το σπίτι:

Ενεργό (L) →

Ουδέτερο (N) →

Γείωση →

ΣΥΓΚΡΟΤΗΜΑ ΤΕΡΜΑΤΙΚΩΝ

Προς το συνδετήρα:

Ακολουθήστε το παραπάνω διάγραμμα για να δρομολογήσετε τις συνδέσεις καλωδίου προς το συγκρότημα τερματικών στη βάση στήριξης.

**TR KABLÖLAR**

Gövdeden:

Elektrikli →

(E):Nötr (N) →

Toprak →

TERMINAL BLOK

Konektöre:

Kelepecedeki terminal bloğa kablo bağlantılarını yapmak için yukarıdaki şemayı takip ediniz.

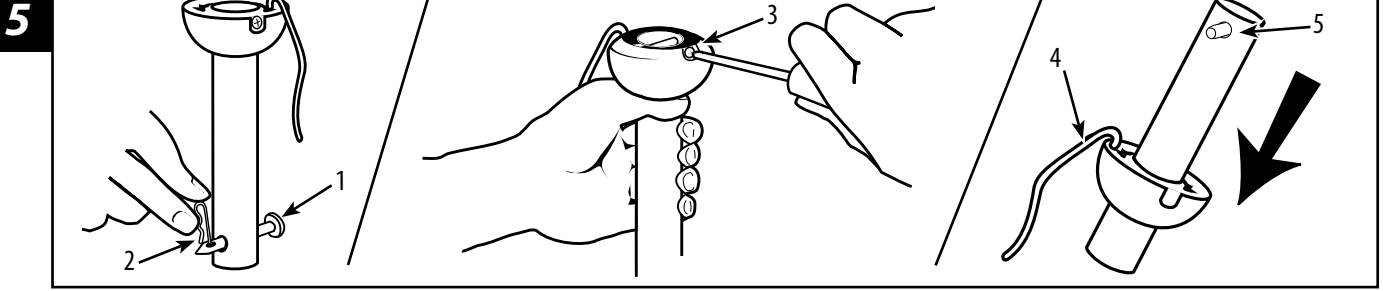

- GB** Remove clamp pin (2) and cross pin (1) from downrod. Loosen set screw in downrod ball (3) until ball moves easily up and down the downrod. Do not remove ground wire (4) from downrod ball. Slide downrod ball down, exposing cross pin (5). Do not remove ball completely. Remove cross pin and save for later use.
- D** Den Sicherungsstift (2) und Kreuzzapfen (1) vom Hängerohr entfernen. Stellschrauben in der Sicherungskugel (3) lockern, bis diese leicht nach oben und unten verschoben werden kann. Erdungskabel (4) nicht von der Sicherungskugel entfernen. Kugel nach unten schieben, um Sicherungsstift (5) freizulegen. Kugel jedoch nicht völlig entfernen. Sicherungsstift entfernen und für späteren Gebrauch aufbewahren.
- F** Retirez le serre-câble (2) et la tige transversale (1) de la tige inférieure. Dévissez la vis de pression de la balle (3) jusqu'à ce que la balle glisse librement le long de la tige inférieure. Ne pas retirer le fil de mise à la terre (4) du support sphérique de la tige de suspension. Faites glisser la balle de la tige inférieure vers le bas, de façon à ce que la tige transversale apparaisse (5). Ne pas retirer la balle complètement. Retirez la tige transversale et réservez-la.
- I** Rimuovere il morsetto (2) e il puntale a croce (1) dall'asta di prolunga. Allentare la vite di pressione presente nella sfera dell'asta di prolunga (3) finché risulta facile far salire e scendere la sfera nell'asta. Non staccare il filo di massa (4) dalla sfera dell'asta di prolunga. Far scorrere la sfera verso il basso per portare in evidenza il puntale a croce (5). Non estrarre completamente la sfera. Rimuovere il puntale a croce, che sarà riutilizzato successivamente.
- NL** Verwijder klempen (2) en dwarspen (1) van de stang. Draai de stelschroef in de stangkogel (3) los zodat de kogel vlot langs de stang omhoog en omlaag schuift. Verwijder de aardedraad (4) niet van de stangkogel. Schuif de kogel omlaag, waardoor dwarspen (5) komt bloot te liggen. Verwijder de kogel niet helemaal. Verwijder de dwarspen en bewaar hem voor gebruik later.
- E** Quite el pasador de fijación (2) y el pasador transversal (1) de la varilla vertical. Afloje el tornillo de fijación en la bola de la varilla vertical (3) hasta que la bola se mueva fácilmente hacia abajo y arriba por la varilla vertical. Não retire o fio de terra (4) da esfera do tubo metálico. Deslice hacia abajo la bola de la varilla vertical, exponiendo el pasador transversal (5). No extraiga completamente la bola. Extraiga el pasador transversal y guárdelo para usarlo mástarde.
- P** Retire a abraçadeira (2) e o pino (1) do tubo metálico. Desaperte o parafuso de fixação da esfera do tubo metálico (3) até a esfera deslizar facilmente para cima e para baixo no tubo metálico. Não retire o fio de terra (4) da esfera do tubo metálico. Faça a esfera deslizar para baixo, colocando à vista o pino (5). Não retire completamente a esfera. Retire o pino e guarde para futura utilização.
- N** Ta ut låsepinnen (2) og tverrpinnen (1) fra senkestangen. Løsne settskruen på senkestangens kule (3), slik at kulen beveger seg lett opp og ned på senkestangen. Jordledningen (4) må ikke kobles fra senkestangens kule. Skyv senkestangens kule nedover slik at tverrpinnen (5) kommer til syne. Ikke fjern kulen fullstendig. Fjern tverrpinnen og ta vare på denne for senere bruk.
- S** Ta bort låssprinten (2) och krysstappen (1) från den lodräta stängen. Lossa på inställningsskruven i kulan på den lodräta stängen (3) tills kulan lätt kan skjutas upp och ned på stängen. Ta inte bort jordledningen (4) från stängkulan. Skjut ned kulan på den lodräta stängen och frilägg krysstappen (5). Ta inte bort kulan helt och hållet. Dra ur krysstappen och spara den för senare användning.
- FIN** Irrota sokkanaula (2) ja poikkitappi (1) tangosta. Löysää tangon pallon (3) kiinnitysruuvia, kunnes pallo liikkuu tangossa helposti edestakaisin. Älä irrota maadoitusjohtoa (4) tangon pallosta. Siirrä palloa alaspäin niin, että poikkitappi (5) tulee näkyviin. Älä poista palloa kokonaan. Irrota poikkitappi ja säilytä se myöhempää käyttöä varten.
- DK** Fjern låsepinden (2) og tværtappen (1) fra hængestangen. Skrue skruen fra hængestangens kugle (3) af, så at kuglen kan glide nemt op og ned af hængestangen. Fjern ikke jordledning (4) fra hængestangkugle. Flyt hængestangens kugle ned, så at tværtappen (5) bliver synlig. Fjern ikke hængestangens kugle helt. Fjern tværtappen og gem den for senere brug.
- PL** Wyjmij z pręta sworzeń zaciskowy (2) i czop poprzeczny (1). Poluzuj śrubę dociskową w kuli pręta (3) tak, aby kula mogła się swobodnie poruszać wzdłuż pręta. Не вынимать заземляющий провод (4) из шарика стержня. Зсуń kulę pręta w dół tak, aby odsłonić czop poprzeczny (5). Nie usuwaj całkowicie kuli. Wyjmij czop poprzeczny i zachowaj na późniejszy użytek.

- RUS** Вынуть штырь с отверстиями для крепления (2) и поперечный штифт (1) из стрежня. Ослабить стопорный винт в шарике стержня (3) таким образом, чтобы шарик легко перемещался по стержню вверх и вниз. Не вынимайте провод заземления (4) с кули штока. Спустить шарик по стержню таким образом, чтобы получить доступ к поперечному штифту (5). Не снимать шарик. Снять поперечный штифт и отложить в сторону для последующего использования.
- UA** Зніміть із штока затискний штифт (2) та поперечний штифт (1). Послабте регулювальний гвинт у кулі штоку (3) до забезпечення безперешкодного пересування кулі вверх та вниз по штоку. Не виймайте провід заземлення (4) з кулі штока. Перемістите кулю штока вниз, щоб відкрити поперечний штифт (5). Не знімайте кулю повністю. Вийміть поперечний штифт та збережіть для подальшого використання.
- EST** Eemaldage riputusvardalt klambrihvvt (2) ja risttihvt (1). Vabastage kruvid riputusvarda ümaralt aluselt (3) kuni alus liigub vabalt mööda varrast alla ja üles. Ärge eemaldage riputusvardalt maandusjuhvt (4). Libistage riputusvarda ümar alus alla kuni nähtavale ilmub risttihvt (5). Ärge eemaldage ümarat alust. Eemaldage risttihvt ja pange see kindlasse kohta hilisemaks kasutamiseks.
- LV** Noņemiet stiprinājuma tapu (2) un krustojošo tapu (1) no stieņa uz leju. Palaidiet vajīgāk iestatīšanas skrūvi stieņa (3) uz leju lodē, līdz lode viegli pārvietojas uz augšu un uz leju pa stieni uz leju. Nenonemiet iezemējuma vadu (4) no lejupejošā stieņa lodes. Slīdiniet stieņa lodi lejup, atsedzot krustojošo tapu (5). Nenonemiet lodi pilnīgi. Noņemiet krustojošo tapu un saglabājiet to vēlākai lietošanai.
- LT** Iš strypo ištraukite fiksavimo kištuką (2) ir skersinį kištuką (1). Atsukite varžtą strypo rutulėlyje (3), kad jis galėtų laisvai judėti aukštyn ir žemyn strypu. Nenuimkite įžeminimo laidą (4) nuo strypo rutulėlio. Nustumkite strypo rutulėlį žemyn, kad matytųsi skersinis kištukas (5). Nenuimkite rutulėlio. Ištraukite skersinį kištuką, jo prireiks vėliau.
- SK** Vyberte závlačku (2) a priečný kolík (1) zo závesnej tyče. Uvoľnite skrutku v guľi závesnej tyče (3), až kým sa guľa neposúva ľahko hore a dole po závesnej tyči. Zo závesnej tyče nevyberajte uzemňovací vodič (4). Posunutím guľe závesnej tyče smerom dole odkryte priečný kolík (5). Nevyťahujte guľu úplne. Vyberte priečný kolík a odložte ho pre neskoršie použitie.
- CZ** Sejměte upínací čep (2) a křížový čep (1) z tyče. Povolte stavěcí šroub v kouli (3) závěsné tyče tak, aby se snadno pohybovala nahoru a dolů po tyči. Neodstraňujte z koule závěsné tyče zemnicí vodič (4). Posuňte kouli tyče dolů a objeví se křížový čep (5). Nesnímejte kouli úplně. Odstraňte křížový čep a uschovejte pro budoucí použití.
- SLO** Z viseèe cevi odstranite varovalo (2) in preèni zatiè (1). Odvijte nastavitveni vijak v krogli (3) na viseèi cevi za toliko, da se krogla po tej viseèi cevi lahko prosto premika. Iz pokrova na obešalni cevi ne odstranite ozemljitvene žice (4). Kroglo potisnite navzdol tako, da se razkrije preèni zatiè (5). Krogle ne odstranite popolnoma. Odstranite preèni zatiè in ga shranite za kasnejšo uporabo.
- HR** Sa noseće cijevi skinite sigurnosni klin (2) i pričvrtni klin (1). Otpuštajte pričvrtni vijak na kuglici noseće cijevi (3) toliko da se kuglica može lako pomicati gore-dolje po cijevi. Ne odstranjujte žicu za uzemljenje (4) s noseće cijevi. Kuglicu gurnite prema dole kako bi se oslobodio pričvrtni klin (5). Kuglicu ne skidajte potpuno. Klin skinite i sačuvajte za kasniju uporabu.
- H** Vegye ki a függesztőrúdból a (2) rögzítő sasszeget valamint az (1) csapszeget. Lazítsa fel a függesztőrúd gömbjének (3) rögzítőcsavarját annyira, hogy a gömb a rúdon szabadon le-fel mozgatható legyen. Ne távolítsa el a (4) földelő vezetékét a függesztőrúd gömbjéről. Csúsztassa le a függesztőrúd gömbjét, hogy szabadddá váljon az (5) csapszeg. Ne vegye le teljesen a gömböt. Vegye ki a sasszeget, és őrizze meg.
- BG** Отстранете предпазния щифт (2) и кръстатата тапа (1) от свързващата тръба. Разхлабете монтажните винтове в предпазната сфера (3), докато стане възможно местенето ѝ леко нагоре и надолу. Не махайте заземяващия проводник (4) от абажура. Бутнете сферата надолу, за да освободите предпазния щифт (5). Не отстранявайте сферата напълно. Отстранете предпазния щифт и го съхранете за по-късна употреба.
- RO** Înlaturati clama de siguranta (2) si cuveta cruce (1) de la bara de legatura. Desfaceti putin suruburile din sfera de siguranta (3), pana cand este posibil sa o miscati usor in sus si in jos. Nu îndepărtați cablul de legare la pământ (4) de la bila barei de susținere. Împingeți sfera în jos, ca sa eliberati clama de siguranta (5). Nu înlaturati sfera de tot. Înlaturati clema de siguranta si pastrati-o pt. a o folosi mai tarziu.
- GR** Αφαιρέστε τον άξονα σύσφιξης (2) και τον άξονα σταυρού (1) από τη ράβδο ανάρτησης. Χαλαρώστε τη βίδα ρύθμισης στη σφαίρα της ράβδου ανάρτησης (3) έως ότου η σφαίρα κινείται εύκολα πάνω-κάτω στη ράβδο ανάρτησης. Μην αφαιρέσετε το καλώδιο γείωσης (4) από τη σφαίρα στη ράβδο ανάρτησης. Γλιστρήστε τη σφαίρα της ράβδου ανάρτησης προς τα κάτω, εκθέτοντας τον άξονα σταυρού (5). Μην αφαιρέσετε εντελώς τη σφαίρα. Αφαιρέστε τον άξονα σταυρού και φυλάξτε τον για να τον χρησιμοποιήσετε αργότερα.
- TR** Askı çubuğundan kışkaçlı pim (2) ve çapraz pimi (1) çıkartın. Askı çubuğu topundaki sabitleştirme vidasını (3) top, çubuk boyunca yukarı aşağı hareket edene kadar gevşetin. Topraklama telini (4) askı çubuğundan ayırmayın. Askı çubuğu topunu, çapraz pim (5) görününceye kadar aşağı çekin. Topu tamamen çıkartmayın. Çapraz pimi çıkartın ve sonra kullanmak üzere saklayın.

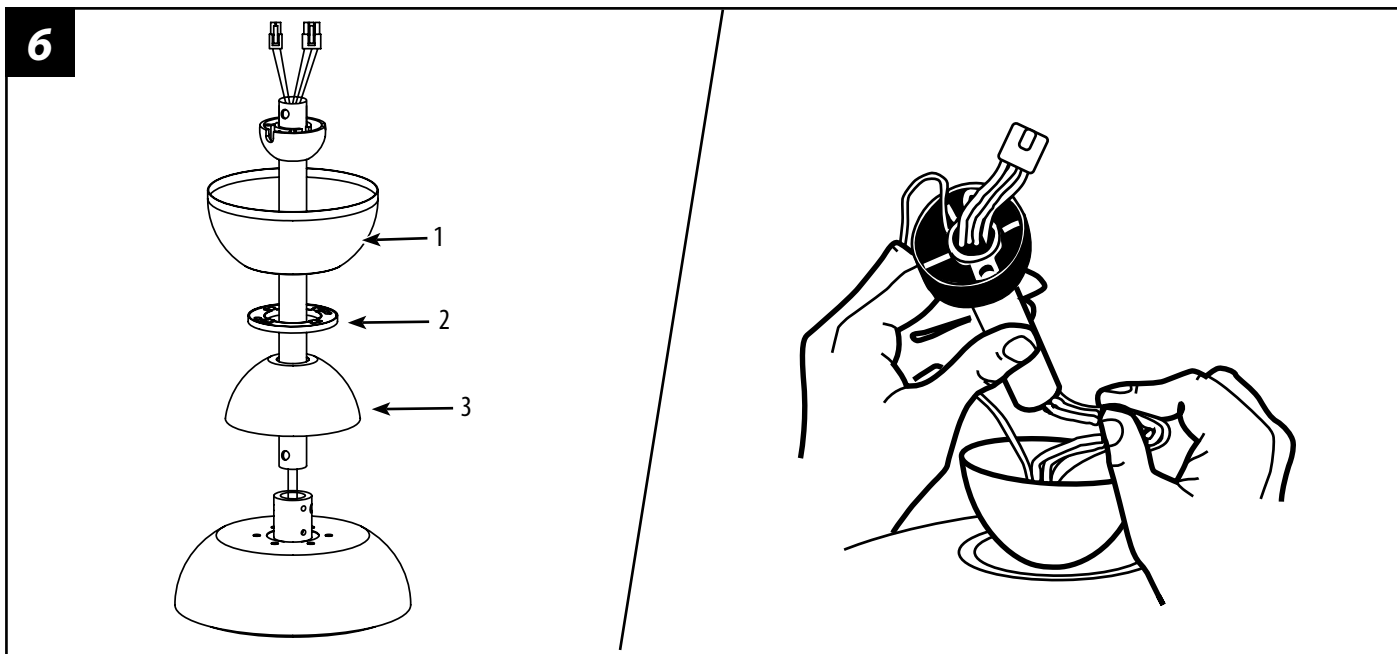

**GB** Insert the down rod through the canopy (1) canopy hole cover ring (2) and coupling cover (3). Carefully thread lead wires and plug through the down rod and ball assembly.

**D** Stecken Sie das Hängerohr durch die Haube (1), den Abdeckring der Haube (2) und die Kupplungsabdeckung (3). Führen Sie die Anschlussdrähte vorsichtig durch das Hängerohr und die Kugel.

**F** Insérez la tige inférieure dans la coupole (1), la bague du cache d'orifice de coupole (2) et le cache d'accouplement (3). Acheminez soigneusement les fils et insérez-les dans l'assemblage de tige inférieure et de bille.

**I** Inserire lo stelo attraverso la calotta (1), l'anello del foro della calotta (2) e la copertura del giunto (3). Par passare con cautela i fili e la spina attraverso il complesso dello stelo e della sfera.

**NL** Steek de onderste stang door de afdichtingsring (1) van de kap (2) en het koppelingsdeksel (3). Steek de stroomdraden en stekker voorzichtig door de drijfstaang en bal constructie.

**E** Inserte la varilla vertical a través del anillo (2) de la cubierta del orificio del dosel (1) y la cubierta del acoplamiento (3). Enrosque con cuidado los cables conductores y enchúfelos a través del conjunto de varilla y bola.

**P** Introduza a haste através da canopla (1), anel da cobertura do orifício da canopla (2) e tampa do acoplamento (3). Introduza cuidadosamente os cabos através da haste e do conjunto da rótula.

**N** Sett inn senkestangen gjennom canopyen (1), canopyens hulldekselring (2) og koblingsdekslet (3). Tre kabledningene og pluggen forsiktig inn gjennom senkestangen og kuleenheten.

**S** Sätt i stånganslutningen genom manschetten (1), håltäckringen (2) och kopplingshöljet (3). Led försiktigt igenom ledningar och kontakt genom stånganslutningen och kulmontaget.

**FIN** Sijoita varsi kuvun (1) läpi suojaan (2) kuvun reiän ja liitäntäsuojuksen (3) läpi. Pujota varovasti johdot ja varren ja pallon läpi.

- DK** Før hængestangen gennem skærmen (1), skærmens afdækningsring (2) og koblingsdækslet (3). Før forsigtigt blytrådene og proppen gennem stangen og kugleenheden.
- PL** Przeprowadź pręt pionowy przez kryzę (1), pierścień ochronny otworu kryzy (2) oraz osłonę łączącą (3). Ostrożnie przeprowadź przewody i przepuść je przez zespół przedłużki z kulą.
- RUS** Пропустить стержень сквозь консоль (1), кольцо крышки для отверстия в консоли (2) и крышку соединителя (3). Аккуратно пропустить электропровода и штепсель через стержень и шар в сборе.
- UA** Встроміть підвісну трубу крізь консоль (1), кільце кришки для отвору в консолі (2) і кришку з'єднання. Обережно протягніть електродроти і штепсель через підвісну трубу і кулю в зборі.
- EST** Sisestage allalaskavarras läbi ehiskatte (1) ehiskatte augu kattevõru (2) ja liitmiku katte (3). Laske ettevaatlikult juhtmed läbi allalaskevarda ja kuuli.
- LV** Ievietojiet apakšējo stieni cauri kupola (1) cauruma pārsega gredzenam (2) un sakabes pārsegam (3). Rūpīgi izveriet vadus un spraudni cauri apakšējam stienim un lodes blokam.
- LT** Įkiškite metalinį strypą per baldakimą (1), baldakimo ertmę dengiantį žiedą (2) ir movos dangtelį (3). Atsargiai įsukite laidus ir įkiškite juos pro metalinio strypo ir rutulio konstrukciją.
- SK** Presuňte závesnú tyč cez ochranný kryt (1), krycí krúžok otvoru ochranného krytu (2) a kryt spojky (3). Opatrne prevlečte prírodné vodiče a zástrčku cez závesnú tyč a guľu.
- CZ** Vložte tyč skrz ochranný kryt (1), krycí kroužek otvoru ochranného krytu (2) a kryt spojky (3). Opatrně protáhněte dráty a konektor sestavou tyče a koule.
- SLO** Vstavite visečo cev skozi zaslonko (1), prekrivni obroč odprtine v zaslonki (2) in priključni pokrov (3). Previdno napeljite napeljavo in vtič skozi sestav viseče cevi in krogle.
- HR** Umetnite noseću cijev kroz kućište (1), prsten poklopca za otvor kućišta (2) i poklopac spojke (3). Pažljivo uvedite glavne žice i utikač kroz sklop noseće cijevi i kugličnog elementa.
- H** Illesze be a felfüggesztő rudat a kupola (1) furatának takarógyűrűjén (2) és az összekötőelem burkolatán (3) keresztül. Óvatosan vezesse át a vezetőereket és csatlakozót a felfüggesztő rúdon és a golyós szerelvényen.
- BG** Прекарайте долната тръба през розетката (1), покриващия пръстен (2) на розетката и капака на съединението (3). Внимателно прекарайте кабелите и щепсела през монтажния възел на долната тръба и сферата.
- RO** Introduceți tija descendentă prin armătura (1), capacul orificiului armăturii (2) și capacul manșonului (3). Ghidați cu atenție cablurile și fișa prin tija descendentă și ansamblul lagărului.
- GR** Εισάγετε τη ράβδο ανάρτησης μέσα από την καλύπτρα (1), τον δακτύλιο κάλυψης της οπής της καλύπτρας (2) και το κάλυμμα συνδέσμου (3). Εισάγετε προσεκτικά τα καλώδια σύνδεσης και συνδέστε τα μέσα από τη ράβδο ανάρτησης και το συγκρότημα της σφαίρας.
- TR** Askı çubuğunu kanopi (1) deliği kapak halkası (2) ve kaplin kapağından (3) geçirin. Ana kabloları ve fişi askı çubuğundan ve askı topu donanımından dikkatlice geçirin.

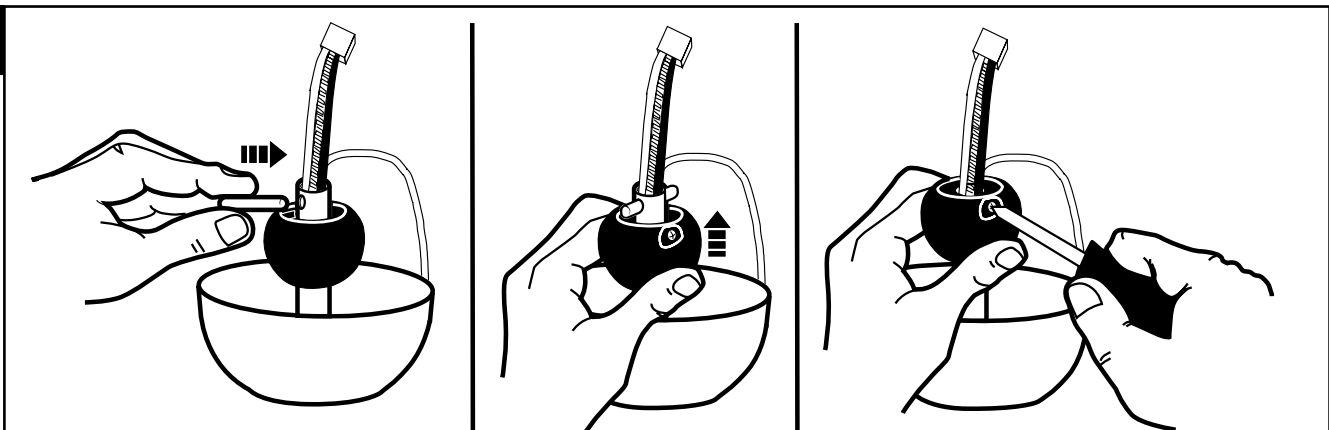

- GB** Re-install cross pin into downrod and slide downrod ball up until cross pin fits firmly into ball. Tighten set screw in ball.
- D** Sicherungsstift wieder in das Hängerohr einstecken und Sicherungskugel soweit nach oben schieben, bis diese fest in der Kugel sitzt. Die Stellschraube in der Kugel festziehen.
- F** Installez de nouveau la tige transversale sur la tige inférieure et faites glisser la balle de la tige inférieure vers le haut jusqu'à ce que la tige transversale s'ajuste fermement dans la balle. Serrez la vis de pression de la balle.
- I** Reinstallare il puntale a croce nell'asta di prolunga e far scorrere la sfera verso l'alto fino a quando il puntale a croce si innesta fermamente nella sfera. Serrare la vite di pressione nella sfera.
- NL** Breng de dwarspen opnieuw in de stang aan en schuif de stangkogel omhoog totdat de dwarspen goed in de kogel past. Draai de stelschroef in de kogel.
- E** Vuelva a instalar el pasador transversal en la varilla vertical y deslice hacia arriba la bola de la varilla vertical hasta que el pasador calce firmemente dentro de la bola. Ajuste el tornillo de fijación en la bola.
- P** Volte a colocar o pino no tubo metálico e deslize a esfera para cima até o pino encaixar firmemente na esfera. Aperte o parafuso de fixação na esfera.
- N** Sett tverrpinnen på plass i senkestangen, og skyv kulen oppover til tverrpinnen kan trykkes godt inn i kulan. Stram kulens settskrue.
- S** Sätt tillbaka krysstappen i den lodräta stängen och skjut stängkulan uppåt tills krysstappen sitter stadigt i kulan. Sätt an inställningsskruven i kulan.
- FIN** Työnnä poikkitappi takaisin tankoon ja työnnä palloa ylöspäin, kunnes poikkitappi sopii tiukasti palloon. Kiristä pallon kiinnitysruuvi.
- DK** Monter igen tværtappen ind i hængestangen og flyt hængestangens kugle op indtil tværtappen sidder tæt inde i kuglen. Stram kuglens indstillingskrue.
- PL** Zainstaluj ponownie w przecie czop poprzeczny i przesuwasj kulę pęta w górę, aż czop poprzeczny wpasuje się mocno w kulę. Zaciśnij śrubę dociskową w kuli.
- RUS** Вновь вставить поперечный штифт в стержень и двигать шарик вверх до тех пор, пока поперечный штифт надежно не войдет в него. Затянуть стопорный винт шарика.
- UA** Знов встановити поперечний штифт до штока та переміщайте кулю вверх по штоку, поки поперечний штифт не буде міцно входити до кулі. Затягніть регулювальний гвинт у кулі.
- EST** Paigaldage risttihvt riputusvardale tagasi ning libistage ümarat alust kuni risttihvt asub kindlalt ümara aluse sees. Kinnitage ümara aluse kruvi.
- LV** No jauna ievietojiet krustojošo tapu stieni uz leju un slidiniet stienā uz leju lodi augšup, līdz krustojošā tapa stingri iestiprinās lodē. Ieskrūvējiet iestatīšanas skrūvi cieši lodē.
- LT** Iš naujo įkiškite skersinį kištuką į strypą ir stumkite rutulėlį aukštyn tol, kol skersinis kištukas įsitvirtins rutulėlyje. Prisukite kamuolėlio varžtą.
- SK** Znovu zasuňte priečný kolík do závesnej tyče a vytiahnite guľu smerom hore, až kým priečný kolík pevne nezapadne do guľe. Dotiahnite nastavovaciu skrutku v guľi.
- CZ** Namontujte křížový čep zpět na tyč a posuňte kouli po tyči nahoru, až křížový čep pevně zapadne do koule. Utáhněte stavěcí šroub na kouli.
- SLO** Ponovno namestite preèni zatiè v viseòo cev in potisnite kroglo navzdol za toliko, da preèni zatiè trdno nalega v kroglo. Pritegnite nastavitveni vijak v krogli.
- HR** Prièvrnsni klin opet gurnite u noseèu cijev, a prièvrnsnu kuglicu pomièite prema gore sve dok prièvrnsni klin èvrsto ne sjedne u kuglicu. Èvrsto zategnite vijak u kuglici.
- H** Illesze vissza a csapszeget a függesztórúdba, és csúsztassa fel a függesztórúd gömbjét annyira, hogy a csapszeg szilárdan üljön a gömbben. Húzza meg a gömb szorítócsavarját.
- BG** Вкарайте отново напречния щифт в тръбата и приплъзнете сферичната част нагоре до положението, в което щифтът влиза в сферата. Завинтете пристягащия болт в сферата.
- RO** Reinstalați știftul transversal în bara de susținere și glisați bila barei de susținere până când știftul intră ferm în bilă. Însurubați strâns în bilă șurubul de ajustare.
- GR** Συνδέστε πάλι τον άξονα σταυρού στη ράβδο ανάρτησης και γλιστρήστε προς τα πάνω τη σφαίρα στη ράβδο ανάρτησης έως ότου ο άξονας σταυρού εφαρμόσει καλά μέσα στη σφαίρα. Σφίξτε τη βίδα ρύθμισης στη σφαίρα.
- TR** Çapraz pimi tekrar askı çubuğuna takın askı çubuğu topunu çapraz pim topa sıkıca girinceye kadar yukarı kaydırın. Toptaki sabitleştirme vidasını sıkıştırın.



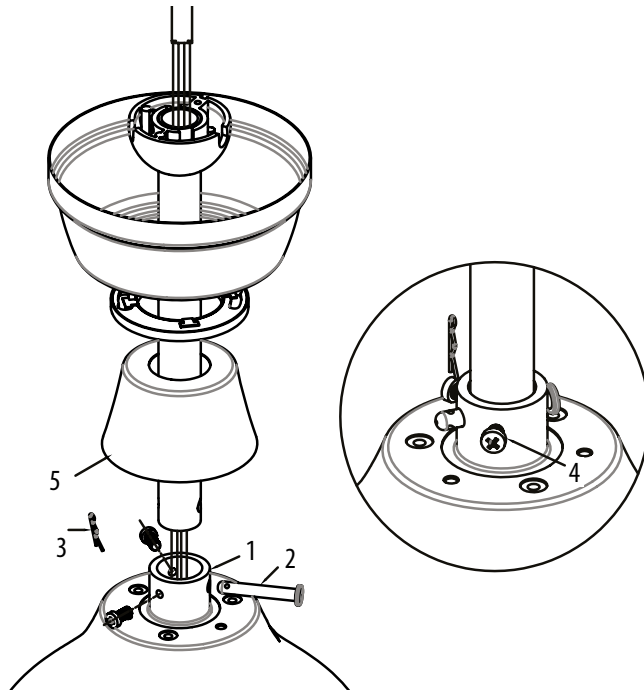

- GB** Loosen set screws in downrod coupling (1). Insert downrod into downrod coupling. Make sure to align hole in downrod with the hole in coupling. Install yoke cross pin (2) through yoke and downrod. Insert clamp pin (3) into cross pin until it snaps into place. Tighten set screws (4) in coupling. Slide coupling cover (5) over coupling.
- D** Die Stellschrauben in der Hängerrohrkupplung (1) lockern. Das Hängerrohr in die Hängerrohrkupplung einführen. Darauf achten, dass die Bohrung im Hängerrohr auf die Bohrung in der Kupplung ausgerichtet ist. Jochsicherungsstift (2) durch das Joch und das Hängerrohr schieben. Splint (3) soweit in den Sicherheitsstift schieben, bis er einrastet. Stellschrauben (4) in der Kupplung festziehen. Kupplungsabdeckung (5) über die Kupplung schieben.
- F** Dévissez les vis de pression du raccord de la tige inférieure (1). Insérez la tige inférieure dans le raccord de la tige inférieure. Assurez-vous que le trou de la tige inférieure et celui du raccord sont bien alignés. Faites passer la tige transversale de la chape (2) à travers la chape et la tige inférieure. Insérez le serre-câble (3) dans la tige transversale en l'encliquetant en place. Serrez les vis de pression (4) dans le raccord. Faites glisser la couverture du raccord (5) par-dessus le raccord.
- I** Allentare le viti di pressione del giunto dell'asta di prolunga (1) e inserire l'asta di prolunga nel giunto prestando attenzione ad allineare il foro dell'asta con il rispettivo foro del giunto. Installare il puntale a croce (2) attraverso la brida e l'asta di prolunga. Inserire il morsetto (3) nel puntale a croce fino a farlo scattare in posizione. Serrare le viti di pressione (4) nel giunto. Far scorrere la copertura del giunto (5) sopra il giunto stesso.
- NL** Draai de stelschroeven van de stangkoppeling (1) los. Steek de stang in de stangkoppeling. Let er op dat het gat in de stang met het gat in de koppeling is uitgelijnd. Installeer de dwarspen (2) van het juk door het juk en de stang. Steek de klempen (3) in de dwarspen totdat hij op zijn plaats klikt. Draai de stelschroeven (4) in de koppeling vast. Schuif het koppelingdeksel (5) over de koppeling.
- E** Afloje los tornillos de fijación en el acoplamiento de la varilla vertical (1). Inserte la varilla vertical en el acoplamiento de la varilla vertical. Asegúrese de que el orificio de la varilla vertical y el del acoplamiento estén alineados. Instale el pasador transversal de la horquilla (2) pasándolo por la horquilla y la varilla vertical. Inserte el pasador de fijación (3) en el pasador transversal hasta que escuche un chasquido que indique que está en la posición adecuada. Ajuste los tornillos de fijación (4) en el acoplamiento. Deslice la tapa del acoplamiento (5) sobre el acoplamiento.
- P** Desaperte os parafusos de fixação da junção do tubo metálico (1). Coloque o tubo metálico na junção do tubo metálico. Certifique-se que alinhou o furo do tubo metálico com o furo da junção. Coloque a bobina da abraçadeira (2) através da bobina e do tubo metálico. Introduza o pino (3) na abraçadeira até fazer um estalido ao encaixar no sítio. Aperte o parafuso de fixação (4) na junção. Faça deslizar a cobertura de junção (5) sobre a junção.
- N** Løsne settskruene i senkestangens kobling (1). Sett senkestangen i senkestangens kobling. Sørg for at hullene i senkestangen er i flukt med hullene i koblingen. Skyv kravens tverrpinne (2) gjennom kraven og senkestangen. Sett låsepinnen (3) inn i tverrpinnen, slik at den knepper på plass. Stram settskruene (4) i koblingen. Før koblingsdekslet (5) over koblingen.
- S** Lossa på inställningskruvarna i stångkopplingen (1). Sätt in stången i stångkopplingen. Var säker på att hålet i stången är inriktat med hålet i kopplingen. För in bygelkrysstappen (2) genom bygeln och stången. Sätt in fjädersprinten (3) i krysstappen tills den knäppts in och sitter på plats. Sätt an inställningskruvarna (4) i kopplingen. Skjut kopplingshuvan (5) över kopplingen.
- FIN** Löysää tangon liittimen (1) kiinnitysruuveja. Työnnä tanko tangon liittimeen. Varmista, että tangon reikä ja liittimen reikä tulevat kohdakkain. Työnnä kehyksen poikkitaipi (2) kehyksen ja tangon läpi. Työnnä sokkanaula (3) poikkitaipiin, niin että se napsahtaa paikalleen. Kiristä liittimessä olevat kiinnitysruuvit (4). Työnnä liittimen suojuus (5) liittimen päälle.

- DK** Skruer i hængestangens kobling (1) løsnes. Indsæt hængestang ind i stangens kobling. Sørg for at hængestangens åbning er i flugt med hullet i kobling. Monter ågets tværtap (2) gennem åg og hængestang. Indsæt spændepind (3) ind i tværtap så den klikker på plads. Spænd skruer fast (4) i kobling. Lad koblingsdæksel (5) glide oven på kobling.
- PL** Poluzuj śruby dociskowe w złączce pręta (1). Wsuń pręt w złączkę pręta. Upewnij się, że otwór w pręcie jest zrównany z otworem w złączce. Wsuń czop poprzeczny (2) widełek poprzez widełek i pręt. Wsuń kolek zaciskowy (3) w czop poprzeczny, aż zatrzaśnie się na miejsce. Docisnij śruby dociskowe (4) w złączce. Nasuń pokrywę złączki (5) na złączkę.
- RUS** Ослабить стопорные винты в соединителе стержня (1). Вставить стержень в соединитель стержня. Убедиться в том, что отверстия стержня и соединителя находятся на одной линии. Вставить поперечный штифт хомута (2) в хомут и стержень. Вставить штырь с отверстиями для крепления (3) в поперечный штифт таким образом, чтобы он защелкнулся. Затянуть стопорные винты (4) в соединителе. Надеть крышку соединителя (5) на соединитель.
- UA** Послабте регулювальні гвинти у муфті штока (1). Вставте шток до муфти штока. Переконайтесь у тому, що отвір у штоку співпадає з отвором у муфті. Встановіть поперечний штифт затискача (2) крізь затискач та шток. Встановіть затискний штифт (3) до поперечного штифта таким чином, щоб він потрапив до своєї позиції. Затягніть регулювальні гвинти (4) у муфті. Перемістіть кришку муфти (5) на муфту.
- EST** Vabastage riputusvarda liidese (1) kruvid. Sisestage riputusvarras riputusvarda liidesesse. Veenduge, et joondaksite riputusvardal oleva ava liidesel oleva avaga. Paigaldage pöördtihvt (2) läbi pöördliidese ja riputusvarda. Sisestage klambertihvt (3) risttihvti, kuni see klõpsatub omale kohale. Kinnitage liidese kruvid (4). Libistage liidese kate (5) üle liidese.
- LV** Palaidiet vajīgāk iestatīšanas skrūves stieņa uz leju savienojumā (1). Ievietojiet stieni uz leju stieņa uz leju savienojumā. Nodrošiniet, lai stieņa uz leju atvere būtu izlīdzināta ar savienojuma atveri. Ievietojiet stiprinājuma krustojošo tapu (2) caur stiprinājumu un stieni uz leju. Ievietojiet stiprinājuma tapu (3) krustojošā tapā, līdz tas iebīdās vietā. Pievelciet iestatīšanas skrūves (4) savienojumā. Slidiniet savienojuma vāku (5) pār savienojumu.
- LT** Atsukite varžtus strypo tvirtinime (1). Idėkite strypą į strypo tvirtinimą. Nepamirškite sulygiuoti skylės strype su skylė tvirtinime. Įkiškite sankabos skersinį kištuką (2) per sankabą ir strypą. Kiškite spaudžiantį kištuką (3) į skersinį kištuką tol, kol jis užsifiksuos. Priveržkite varžtus (4) tvirtinime. Užtraukite tvirtinimo gaubtą (5) ant tvirtinimo.
- SK** Uvoľnite nastavovacie skrutky v spojke závesnej tyče (1). Vsuňte závesnú tyč do spojky. Zarovnajte otvor v závesnej tyči s otvorom v spojke závesnej tyče. Vsuňte priečný kolík príruby (2) cez prírubu a závesnú tyč. Zasuňte závlačku (3) do priečného kolíka tak, aby zaklapla na miesto. Dotiahnite nastavovacie skrutky (4) v spojke. Nasuňte kryt spojky (5) na spojku.
- CZ** Povolte šrouby ve spojce tyče (1). Vložte tyč do spojky tyče. Pečlivě vyrovnejte otvor v tyči s otvorem ve spojce. Namontujte křížový čep třmenu (2) do třmenu a tyče. Vložte upínací čep (3) do křížového čepu, až zapadne na své místo. Utáhněte stavěcí šrouby (4) ve spojce. Nasadte kryt spojky (5) na spojku.
- SLO** Odvijte nastavitvene vijake v prikljuenem delu visee cevi (1). Vstavite visee cev v prikljueni del visee cevi. Pazljivo poravnajte luknjo v visee cevi z luknjo v prikljuenem delu. Varovalni sornik (2) potisnite skozi prikljueni del in visee cev. Razcepko (3) potisnite v varovalni sornik za toliko, da se zaskoeli. Pritegnite nastavitvene vijake (4) v prikljuenem delu. Potisnite pokrov prikljuenega dela (5) preko prikljuenega dela.
- HR** Otpustite vijke u spojki noseće cijevi (1). Noseću cijev umetnite u spojku za cijev. Rupu u nosećoj cijevi poravnajte s rupom na spojki noseće cijevi. Pričvrstni klin jarma (2) gurnite kroz jaram i noseću cijev. Rascjepku (3) gurnite u pričvrstni klin dok ne 'sjedne' na mjesto. Čvrsto zategnite vijke (4) u jarmu. Navucite pokrov jarma (5) preko jarma.
- H** Lazítsa fel a függesztőrúd (1) csatlakozójában levő szorítócsavarokat. Illessze a függesztőrudat a függesztőrúd csatlakozóba. Ügyeljen rá, hogy a függesztőrúdban levő furat egybeessen a függesztőrúd csatlakozójában levő furattal. A kengyelen és a függesztőrúdon keresztül illessze be a kengyel (2) csapszegét. Illessze a (3) rögzítő sasszeget a csapszegbe úgy, hogy az a helyére ugorjon. Húzza meg szorosán a csatlakozóban levő (4) szorítócsavarokat. Csúsztassa az (5) csatlakozó fedelet a csatlakozóra.
- BG** Разхлабете пристягащите болтове на куплунга на електроинсталационната тръба (1). Вкарайте електроинсталационната тръба в куплунга. Не забравяйте да изравните отворите в тръбата с тези на куплунга. Инсталирайте напречния щифт в скобата и електроинсталационната тръба. (2) Вкарайте щифта на затягащата скоба (3) в напречния щифт докато чуete изшракване. Затегнете болтовете на куплунга (4). Поставете покривачата обвивка на куплунга (5) върху куплунга.
- RO** Slăbiți șuruburile de ajustare în cuplajul barei de susținere (1). Introduceți bara de susținere în cuplajul barei de susținere. Aliniați gaura din bara de susținere cu gaura din cuplaj. Instalați știftul transversal al jugului (2) prin jug și prin bara de susținere. Inserați clema (3) prin știftul transversal până când se înclătează. Strângeți bine șuruburile de ajustare (4) în cuplaj. Glisați capacul cuplajului (5) peste cuplaj.
- GR** Χαλαρώστε τις βίδες ρύθμισης στη σύζευξη της ράβδου ανάρτησης (1). Εισάγετε τη ράβδο ανάρτησης μέσα στη σύζευξη της ράβδου. Φροντίστε να ευθυγραμμίσετε την οπή στη ράβδο ανάρτησης με την οπή στη σύζευξη. Τοποθετήστε τον άξονα σταυρού του ζυγού (2) διά μέσου του ζυγού και της ράβδου ανάρτησης. Εισάγετε τον άξονα σύσφιξης (3) μέσα στον άξονα σταυρού έως ότου κουμπώσει στη θέση του. Σφίξτε τις βίδες ρύθμισης (4) στη σύζευξη. Γλιστρήστε το κάλυμμα της σύζευξης (5) πάνω από τη σύζευξη.
- TR** Askı çubuğu bağlantısındaki vida takımını gevşetin (1). Askı çubuğunu, askı çubuğu kapağına sokun. Askı çubuğundaki deliklerin bağlantıdaki deliklerle aynı hizada olduğundan emin olun. Boyunduruk vidasını (2), boyunduruk ve Askı çubuğu'dan geçirin. Kelepçe iğnesini (3) yerine oturana kadar (3) vida deliğine itin. Bağlantıdaki vida takımını (4) sıkın. Bağlantı üzerine bağlantı kapağını (5) takın.

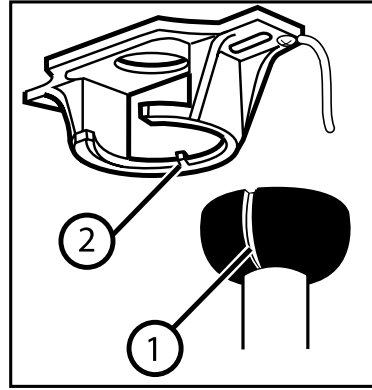
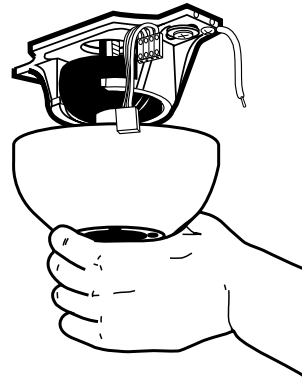

- GB** Carefully lift fan assembly onto mounting bracket. Rotate fan until notch on downrod ball (1) engages the ridge (2) on the mounting bracket. This will allow for hands free wiring.
- D** Die Ventilatoreinheit vorsichtig anheben und auf die Deckenplatte anbringen. Den Ventilator so lange drehen, bis die Kerbe an der Sicherungskugel (1) in den Halterungssteg (2) an der Deckenplatte einrastet. Somit haben Sie beide Hände frei zur Verkabelung.
- F** Avec précaution, soulevez l'assemblage de ventilateur jusqu'au support de montage. Faites tourner le ventilateur jusqu'à ce que l'encoche de la balle de la tige inférieure (1) s'enclenche dans la saillie (2) du support de montage. Cela vous permettra d'effectuer le raccordement des fils sans tenir le ventilateur.
- I** Sollevare con cautela il gruppo del ventilatore sulla staffa di montaggio. Ruotare il ventilatore finché la tacca posta sulla sfera dell'asta di prolunga (1) va ad inserirsi nella scanalatura (2) della staffa di montaggio. In tal modo, il cablaggio potrà essere effettuato a mani libere.
- NL** Hef de ventilator voorzichtig op de montagebeugel. Draai de ventilator totdat de inkeping op de stangkogel (1) de richel (2) op de montagebeugel grijpt. Hierdoor zijn uw handen vrij voor de bedrading.
- E** Levante con cuidado el conjunto del ventilador hasta el soporte de montaje. Gire el ventilador hasta que la muesca de la bola de la varilla vertical (1) calce sobre la saliente (2) del soporte de montaje. De este modo, tendrá las dos manos libres para hacer el cableado.
- P** Levante com cuidado a ventoinha montada até ao suporte de montagem. Rode a ventoinha até ao encaixe da esfera do tubo metálico (1) engatar na cumeeira (2) do suporte de montagem. Tal permite que as mãos fiquem livres para fazer as ligações.
- N** Løft vifteenheden forsiktig inn på monteringsbraketter. Drei viftebladet rundt til hakket på senkestangens kule (1) går i inngrep med knasten (2) på monteringsbraketter. Dette forenkler sammenkobling av ledningsforbindelsene.
- S** Lyft försiktigt upp fläkten på monteringshållaren. Vrid fläkten tills skåran på stångkulan (1) kuggas in i kammen (2) på monteringshållaren. Detta gör det möjligt att använda båda händerna vid anslutning av ledningarna.
- FIN** Nosta tuuletinkokonaisuus varovasti kiinnittimeen. Pyöritä tuuletinta, kunnes tangon pällossa (1) oleva ura kytkeytyy kiinnittimessä olevaan harjanteeseen (2). Näin kumpikin käsi on vapaa kytkentöjen tekemistä varten.
- DK** Forsigtigt løft ventilatorsamlingen op på monteringsholderen. Drej ventilatoren indtil indskæring i hængestangens kugle (1) falder i hak med kammen (2) på monteringsholderen. Dette vil frigøre begge hænder for tilslutning af ledninger.
- PL** Ostrożnie podnieś zestaw wentylatora na wspornik. Obracaj wentylator, aż wrąb w kuli pręta (1) zaskoczy na grzbiet wzniesienia (2) na wsporniku. Umożliwi to zakładanie połączeń elektrycznych bez konieczności podtrzymywania wentylatora.
- RUS** Аккуратно поднять вентилятор и установить его на кронштейне. Поворачивать вентилятор до тех пор, пока выступ (2) кронштейна не войдет в выемку на шарике стержня (1). Таким образом, можно будет осуществить подключение вентилятора, не поддерживая его вручную.
- UA** Обережно підніміть вузол вентилятора до монтажного кронштейну. Обертайте вентилятор, доки паз на кулі штока (1) не буде суміщено з кромкою (2) на монтажному кронштейні. Це дозволить вивільнити руки для подальших операцій з електропроводниками.
- EST** Tõstke ettevaatlikult ventilaatori kooslus paigalduskronsteinile. Pöörake ventilaatorit, kuni riputusvarda ümara aluse sälk (1) kinnitub paigalduskronsteinil olevasse vahesse (2). Tänu sellele saate vabalt juhtmestiku ühendada.
- LV** Uzmanīgi paceliet ventilatora sastāvdaļas uz piestiprināšanas kronšteina. Grieziet ventilatoru, līdz ierobs uz stieņa uz leju lodes (1) iestiprinās šķautnē (2) uz piestiprināšanas kronšteina. Tas atļaus bezroku elektroinstalāciju.
- LT** Atsargiai uždekite ventiliatoriaus bloką ant tvirtinimo rėmo. Sukite ventiliatorių tol, kol griovelis ant strypo rutulėlio (1) užeis ant briaunos (2) ant tvirtinimo rėmo. Tai leis sujungti laidus laisvomis rankomis.
- SK** Opatrne zodvihnite zmontovaný ventilátor na montážny držiak. Otáčajte ventilátorom, až kým sa zárez na guli závesnej tyče (1) nespojí s výstupkom (2) na montážnom držiaku. Budete tak mať voľné ruky na zapojenie elektrických káblov.
- CZ** Opatrně vyzvedněte sestavu ventilátoru na nosný držák. Otočte ventilátor na kouli (1) závěsné tyče, až se zaklesne do výstupku (2) na montážní konzole. Budete tak mít obě ruce volné k provedení elektroinstalace.
- SLO** Previdno privzdignite sklop ventilatorja na stropno ploščo. Obračajte ventilator toliko èasa, dokler se zareza na krogli (1) ne zaskoèi v grebenu (2) na stropni plošèi. S tem boste imeli proste roke za ožienje.
- HR** Pažljivo podignite sklop ventilatora do ploče za pričvršćivanje. Zakrećite ventilator dok se izbočina na kuglici noseće cijevi (1) ne uglati u utor (2) na ploči za pričvršćivanje. Tako ćete osloboditi ruke za spajanje žica.
- H** Óvatosan emelje a ventilátoregységét a rögzítőkeretre. Forgassa el a ventilátort, hogy a függesztőrúd gömbjében levő (1) bevágásba beleilleszkedjen a rögzítőkeret (2) bordája. Ez lehetővé teszi az elektromos bekötés egyszerűbb elvégzését.
- BG** Вдигнете вентилаторната единица внимателно и я поставете на таванната плочка. Въртете вентилатора дотогава, докато жлебът в предпазната сфера (1) зацепи в съединителната част на придържащата конструкция (2) на таванната плочка. Така двете Ви ръце са свободни за окабеляване. Ridicati elementul
- RO** de ventilator cu atentie si puneti-o pe placa de tavan. Invertiti ventilatorul pana cand este filetul din sfera respectiva (1) este strans in partea conectoare a constructiei (2) placi de tavan. Astfel mainile d-voastra sunt libere pt. a conecta cablul.
- GR** Ανυψώστε προσεκτικά το συγκρότημα του ανεμιστήρα προς τη βάση στήριξης. Περιστρέψτε τον ανεμιστήρα έως ότου η εγκοπή στη σφαίρα της ράβδου ανάρτησης (1) πιάσει στην προεξοχή (2) της βάσης στήριξης. Αυτό θα σας επιτρέψει να περάσετε τα καλώδια χωρίς να πρέπει να κρατάτε τον ανεμιστήρα.
- TR** Pervane takimini dikkatlice bağlanti plakasına doğru kaldırın. Pervaneyi,askı çubuğu topundaki çukıntı (1) bağlanti plakasındaki girintiye (2) girinceye kadar döndürün. Bu sayede kablo bağlantılarını el değmeden yapabilirsiniz.

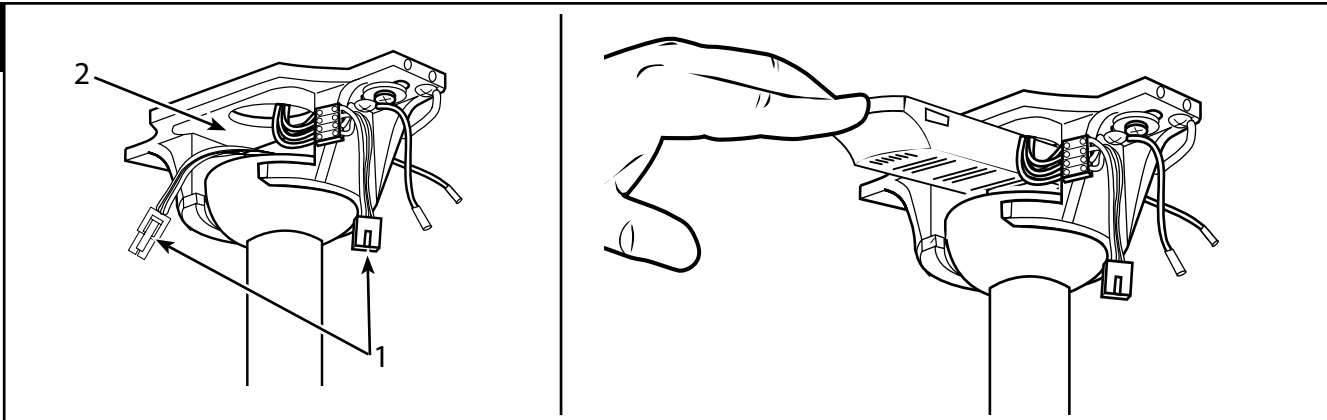

- GB** After hanging fan onto the mounting bracket, make sure plug connectors from the ceiling fan and terminal block (1) are moved away from the space located above the downrod ball (2). Slide the remote receiver into the space above the downrod ball as shown.
- D** Nach dem Befestigen des Ventilators an der Decke darauf achten, dass die Steckverbindungen vom Deckenventilator und Anschlussblock (1) nicht über der Sicherungskugel (2) hängen. Die Empfängereinheit in den Raum über der Sicherungskugel schieben (siehe Abbildung).
- F** Après avoir accroché le ventilateur au support de montage, veillez à retirer les connecteurs provenant du ventilateur de plafond et du bloc de connexions (1) de l'espace qui se situe au-dessus de la balle de la tige inférieure (2). Faites glisser le récepteur à distance dans l'espace au-dessus de la balle de la tige inférieure comme illustré.
- I** Dopo aver sospeso il ventilatore sulla staffa, verificare che i connettori della presa del ventilatore e il blocchetto dei terminali (1) siano stati allontanati dallo spazio sopra la sfera dell'asta di prolunga (2). Far scorrere il ricevitore telecomandato nello spazio sopra questa sfera, nel modo illustrato.
- NL** Wanneer de ventilator aan de plafondbeugel gehangen is moeten de stekkers van de plafondventilator en het kroonsteentje (1) uit de ruimte boven de stangkogel (2) gehaald worden. Schuif de ontvanger in de ruimte boven de stangkogel (zie illustratie).
- E** Luego de montar el ventilador sobre la pieza de fijación, asegúrese de que los enchufes conectores del ventilador de techo y el bloque de terminales (1) queden separados del espacio ubicado sobre la bola de la varilla vertical (2). Deslice el receptor remoto en el espacio encima la bola de la varilla vertical tal como se indica.
- P** Depois de pendurar a ventoinha no suporte de montagem, certifique-se que os conectores da tomada da ventoinha de tecto e do bloco terminal (1) são retirados do espaço que se encontra por cima da esfera do tubo metálico (2). Deslize o receptor do telecomando receptor para o espaço por cima da esfera do tubo metálico, da forma que é mostrada.
- N** Etter at viften er hengt på braketten, sørg for at strømkontaktene fra viften og koblingsklemmen (1) er flyttet vekk fra området over senkestangens kule (2). Før fjernkontrollmottakeren inn i rommet over senkestangens kule som vist.
- S** Sedan du hängt fläkten på monteringshållaren, försäkra dig om att stickkontakterna från takfläkten och anslutningsplinten (1) flyttas bort från utrymmet ovanför stångkulan (2). Skjut in fjärrmottagaren i utrymmet ovanför stångkulan enligt bild.
- FIN** Kun olet ripustanut tuulettimen kiinnittimeen, varmista, että tuulettimesta ja riiviliittimestä tulevat pistokeliittimet (1) siirretään pois tangon pallon (2) yläpuolella olevasta tilasta. Työnnä kauko-ohjaimen vastaanotin tangon pallon päällä olevaan tilaan kuvassa näytetyllä tavalla.
- DK** Efter ophængning af ventilator i monteringsholder, sørg for at stik fra loftventilator og klemmerække (1) er flyttet væk fra rummet oven over hængestangens kugle (2). Flyt fjernmodtager ind i rummet oven over hængestangens kugle som vist.
- PL** Po zawieszeniu wentylatora na wsporniku upewnij się, że łączniki wtykowe od wentylatora sufitowego i łączówki (1) są usunięte z przestrzeni leżącej nad kulą pręta (2). Wsuń odbiornik zdalnego sterowania w przestrzeń nad kulą pręta tak, jak pokazane jest na rysunku.
- RUS** Подвесив вентилятор на кронштейн, следует убедиться в том, что штепсели вентилятора и распределительной коробки (1) убраны из пространства, расположенного над шариком стержня (2). Поместить дистанционное приемное устройство в пространство над шариком стержня, как показано на рисунке.
- UA** Після підвішування вентилятора на монтажний кронштейн переконайтесь у тому, що штекерні з'єднувачі від стельового вентилятора та клемної колодки (1) відведено від зони над кулею кронштейна (2). Пересуньте дистанційний приймач у зону над кулею штоку, як вказано на ілюстрації.
- EST** Pärast ventilatori paigalduskronsteinile riputamist veenduge, et ventilatori ja klemmploki (1) pistikud oleksid nihutatud eemale ümaral riputusvarda alusel (2) märgitud kohast. Libistage kaugjuhtimiseseadme vastuvõtja vastavale kohale riputusvarda ümaral alusel, nagu pildil näidatud.
- LV** Pēc ventilatora piekārēšanas piestiprināšanas kronšteinam nodrošiniet, lai tapu konektori no griestu ventilatora un galējā bloka (1) tiek pārvietoti prom no zonas virs stieņa uz leju lodes (2). Ieslidiniet tālvadības uztvērēju vietā virs stieņa uz leju lodes, kā parādīts.
- LT** Pakabinę ventiliatorių ant tvirtinimo rėmo, įsitinkkite, kad jungtys iš ventiliatoriaus ir gnybtų bloko (1) patraukti į šalį nuo srities, esančios virš strypo rutulėlio (2). Nuslinkite nuotolinį imtuvą į plotą virš strypo rutulėlio taip, kaip parodyta.
- SK** Po zavesení ventilátora na montážny držiak skontrolujte, či sa pripojky zo stropného ventilátora a svorkovnice (1) nachádzajú mimo priestoru nachádzajúceho sa nad guľou závesnej tyče (2). Zasuňte prijímač do priestoru nad guľou závesnej tyče podľa obrázka.
- CZ** Po zavěšení ventilátoru na montážní konzolu zkontrolujte, zda jsou konektory ze stropního ventilátoru a ze svorkovnice (1) přesunuty mimo prostor umístěný nad závěsnou tyčí (2). Přesuňte snímač signálu dálkového ovladače do prostoru nad závěsnou tyčí, jak je uvedeno na obrázku.
- SLO** Ko ventilator visi na stropni plošči, morajo biti konektorji iz stropnega ventilatorja in priključenega dela (1) odstranjeni iz območja nad kroglo (2) na viseči cevi. Potisnite daljinski sprejemnik v prostor nad kroglo viseče cevi, kot je prikazano na sliki.
- HR** Nakon vješanja stropnog ventilatora na ploču za postavljanje, pazite da utikač konektora sa stropnog ventilatora i priključnica (1) budu odmaknuti od prostora iznad kuglice noseće cijevi (2). Daljinski prijamnik kliznite na mjesto iznad kuglice noseće cijevi kako je prikazano.
- H** A ventilátornak a rögzítőlappra történő felfüggesztése után ügyeljen rá, hogy a mennyezeti ventilátor csatlakozódugói és az (1) sorkapocs el legyen távolítva a függesztőrúd gömbje fölötti (2) területről. Az ábrán látható módon a távirányító vevőegységét csúsztassa be a függesztőrúd gömbje fölötti szabad térbe.
- BG** След като окачите вентилатора на монтажната скоба, моля разположете щитовите контакти на таванния вентилатор и терминалния блок (1) далеч от пространството над сферичния елемент на вертикалната електроинсталационна тръба (2). Следвайки указанията с приплъзване вкарайте приемника на дистанционното управление в пространството над сферичния елемент на вертикалната електроинсталационна тръба.
- RO** După ce ați atârnat ventilatorul pe consola de montare, verificați dacă ștecărele ventilatorului de tavan și a blocului terminal (1) sunt date într-o parte din spațiul de deasupra barei de susținere (2). Glisați receptorul telecomandei în spațiul de deasupra bilei de la bara de susținere, după cum se indică ca în ilustrație.
- GR** Αφού κρεμάσετε τον ανεμιστήρα στη βάση στήριξης, βεβαιωθείτε ότι τα βύσματα σύνδεσης από τον ανεμιστήρα οροφής και το συγκρότημα τερματικών (1) έχουν απομακρυνθεί από το χώρο που βρίσκεται πάνω από τη σφαίρα της βέργας ανάρτησης (2). Γλιστρήστε τον απομακρυσμένο δέκτη μέσα στο χώρο πάνω από τη σφαίρα της βέργας ανάρτησης όπως φαίνεται. Pervaneyi bağlanti plakasına astıktan sonra, tavan vantilatörü ve terminal bloğundan (1) gelen fişlerin Askı çubuğu
- TR** topunun (2) üstünde bulunan boşluktan uzağa çekilmiş olduğuna emin olunuz. Şekilde görüldüğü gibi uzaktan kumanda alicisini Askı çubuğu topunun üstündeki boşluğa kaydırınız.

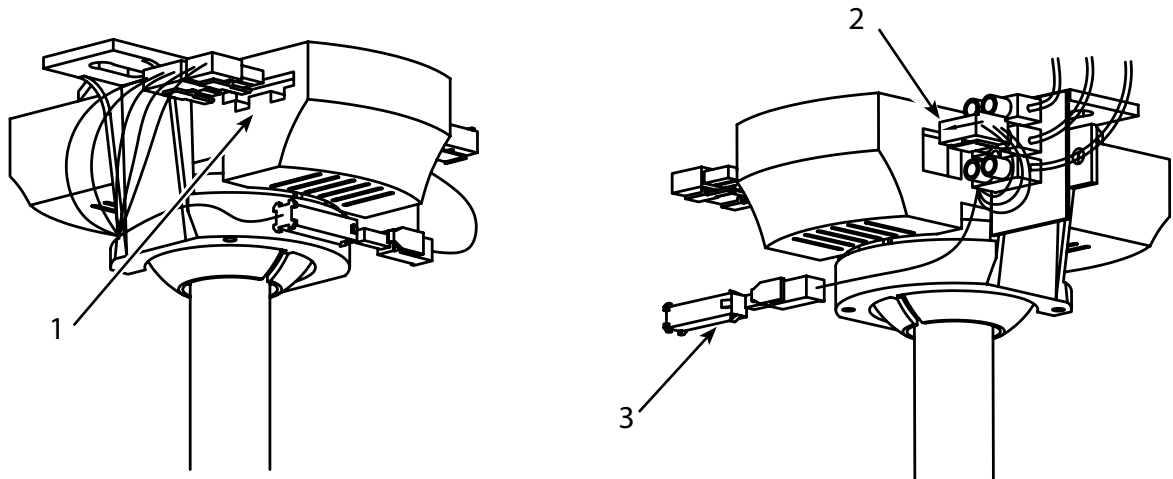

- GB** While fan is hanging on bracket, plug 3-pole & 2-pole male connector from the fan into the 3-pole & 2-pole female connector from the remote receiver (1). Plug the 3-pole female connector from the terminal block into the 3-pole male connector from the receiver (2). Attach the ground wire single pin (3) together from the down rod ball to the mounting bracket.
- D** Stecken Sie, während der Ventilator an der Halterung hängt, den 3-poligen und 2-poligen Stecker vom Ventilator in die 3-polige und 2-polige Buchse des Empfängers der Fernbedienung (1). Verbinden Sie die 3-polige Buchse vom Klemmenblock mit dem 3-poligen Stecker vom Empfänger (2). Befestigen Sie die Enden des Erdungsdraths (3) von der Kugel der Verlängerungsstange und der Montagehalterung miteinander.
- F** Avec le ventilateur suspendu au support, enfichez le connecteur mâle 3 pôles et 2 pôles du ventilateur dans le connecteur femelle 3 pôles et 2 pôles du récepteur à télécommande (1). Enfichez le connecteur femelle 3 pôles du bornier dans le connecteur mâle 3 pôles du récepteur (2). Fixez la broche unique de fil de terre (3) avec la bille de tige inférieure sur le support de montage.
- I** Mentre il ventilatore è appeso al supporto, innestare il connettore maschio a 3 poli & 2 poli del ventilatore al connettore femmina a 3 poli & 2 poli del ricevitore remoto (1). Collegare il connettore femmina a 3 poli del blocco terminale al connettore maschio a 3 poli del ricevitore (2). Attaccare la spina singola del filo di terra (3) dalla sfera dello stelo al supporto di montaggio.
- NL** Terwijl de ventilator aan de beugel hangt, steekt u de 3-polige & 2-polige mannelijke connector van de ventilator in de 3-polige & 2-polige vrouwelijke connector van de externe ontvanger (1). Steek de 3-polige vrouwelijke connector van het klemmenblok in de 3-polige mannelijke connector van de ontvanger (2). Bevestig de enkele pin van de aarddraad (3) van de kogel van de neerwaartse stang aan de montagebeugel.
- E** El ventilador cuelga del soporte. Enchufe el conector macho de 3 y 2 polos del ventilador en el conector hembra de 3 y 2 polos del receptor remoto (1). Enchufe el conector hembra de 3 polos del bloque de terminales en el conector macho de 3 polos del receptor (2). Conecte el pin individual del cable de puesta a tierra (3) desde la bola de la barra al soporte de montaje.
- P** Enquanto a ventoinha está suspensa no suporte, ligue o conector macho de 3 pinos e 2 pinos da ventoinha no conector fêmea de 3 pinos e 2 pinos do receptor remoto (1). Ligue o conector fêmea de 3 pinos do bloco de terminais no conector macho de 3 pinos do receptor (2). Fixe o pino único do fio terra (3) da bola da haste descendente ao suporte de montagem.
- N** När viften hänger på braketten, kobler du 3-polet og 2-polet hannkontakt fra viften til 3-polet og 2-polet hunnkontakt fra fjernmottakeren (1). Koble den 3-polede hunnkontakten fra terminalen og inn i den 3-polede kontakten fra mottakeren (2). Fest jordingspinnen (3) sammen fra den nedre stangkulen til festebraketten.
- S** Medan fläkten hänger på konsolen, anslut 3-polig och 2-polig hankontakt från fläkten till 3-polig och 2-polig honkontakt från fjärrmottagaren (1). Anslut den 3-poliga honkontakten från anslutningsblocket till den 3-poliga hankontakten från mottagaren (2). Fäst jordträdens enda stift (3) från den nedre stavkulan till monteringsfästet.
- FIN** Kun tuuletin riippuu kiinnittimessä, kytke tuulettimen 3-napainen ja 2-napainen urosliitin etävastaanottimen 3-napaiseen ja 2-napaiseen naarasliittimeen (1). Kytke jakorasian 3-napainen naarasliitin vastaanottimen (2) 3-napaiseen urosliittimeen. Kiinnitä maadoitusjohtimen yksittäinen liitin (3) tangon kuulasta asennuspidikkeeseen.

- DK** Mens ventilatoren hænger på beslaget skal du indsætte det 3-polede & det 2-polede hanstik fra ventilatoren i det 3-polede & 2-polede hunstik på fjernmodtageren (1). Indsæt det 3-polede hunstik fra klemkassen i det 3-polede hanstik på modtageren (2). Tilslut den enkelte stift fra jordledningen (3) sammen fra kuglen på den nedadgående stang til monteringsbeslaget.
- PL** Kiedy wentylator wisi na uchwycie, podłącz 3-biegunowe i 2-biegunowe złącze wtykowe wentylatora do 3-biegunowego i 2-biegunowego gniazda odbiornika zdalnego (1). Podłącz 3-biegunowe gniazdo listwy zaciskowej do 3-biegunowego złącza wtykowego odbiornika (2). Zamocuj pojedynczy styk (3) przewodu uziemienia razem z kulistą podstawą do uchwytu montażowego.
- RUS** Пока вентилятор висит на кронштейне, подключить 3-полюсный и 2-полюсный штекерные разъемы вентилятора к 3-полюсному и 2-полюсному гнездовому разъему дистанционного приемного устройства (1). Подключить 3-полюсный гнездовой разъем клеммной колодки к 3-полюсному штекерному разъему приемника (2). Присоединить один штифт провода заземления (3) от нижнего шара стержня к монтажному кронштейну.
- UA** Поки вентилятор висить на кронштейні, підключити 3-полюсний та 2-полюсний штекерні роз'єми вентилятора до 3-полюсного та 2-полюсного гніздового роз'єму дистанційного прийомного пристрою (1). Підключити 3-полюсний гніздовий роз'єм клемної колодки до 3-полюсного штекерного роз'єму приймача (2). Прикріпити один штифт проводу заземлення (3) нижньої кулі стрижня до монтажного кронштейна.
- EST** Kui ventilaator ripub kronssteini küljes, ühendage ventilaatori 3 klemmiga ja 2 klemmiga pistik kaugvastuvõtja (1) 3 klemmiga ja 2 klemmiga pistikupessa. Ühendage 3 klemmiga pistikupessa klemmiplokist vastuvõtja (2) 3 klemmiga pistikuga. Ühendage maanduskaabli üksik tihvt (3) ventilaatori vardalt kinnituskronssteini.
- LV** Kamēr ventilators ir piekarināts pie kronsšteina, iespraudiet ventilatora 3 kontaktu un 2 kontaktu virišķo savienotāju tālvadības uztvērēja (1) 3 kontaktu un 2 kontaktu sievišķajā savienotājā. Iespraudiet spaiļu bloka 3 kontaktu sievišķo savienotāju uztvērēja (2) 3 kontaktu virišķajā savienotājā. Savienojiet viena kontakta zemējuma vadu (3) starp stienja lodi un stiprinājuma kronsšteinu.
- LT** Kol ventiliatorius laikosi ant laikiklio, įstatykite 3 kontaktų ir 2 kontaktų kištukines ventiliatoriaus jungtis į nuotolinio imtuvo (1) 3 kontaktų ir 2 kontaktų lizdinę jungtis. Prijunkite 3 kontaktų lizdinę jungtį prie gnybtų bloko 3 kontaktų kištukinės jungties iš imtuvo (2). Pritvirtinkite žeminimo laidą kištuką (3) kartu su styro rutuliu prie tvirtinimo laikiklio.
- SK** Kým ventilátor visí na konzole, zapojte 3-pólovú a 2-pólovú zástrčku od ventilátora do 3-pólovej a 2-pólovej zásuvky od diaľkového prijímača (1). Zapojte 3-pólovú zásuvku od svorkovnice do 3-pólovej zástrčky od prijímača (2). Pripojte jeden kolík (3) uzemňovacieho kábla od gule spodnej tyče k montážnej konzole.
- CZ** Zatímco ventilátor visí na držáku, zapojte 3pólový a 2pólový konektor od ventilátoru do 3pólového a 2pólového konektoru na dálkovém přijímači (1). Zapojte 3pólový konektor od svorkovnice do 3pólového konektoru na přijímači (2). Pripevněte jeden kolík uzemňovacího kabelu (3) z krytu tyče k montážní konzoli.
- SLO** Ko ventilator visi na nosilcu, priključite 3-polni in 2-polni moški priključek ventilatorja v 3-polni in 2-polni ženski priključek daljinskega sprejemnika (1). Nato priključite 3-polni ženski priključek spončnice v 3-polni moški priključek sprejemnika (2). Pritrdite ozemljitveni kabel z enojno nožico (3) od kroglice na koncu visečega droga do montažnega nosilca.
- HR** Dok ventilator visi na nosaču, priključite trolpolni i dvopolni muški konektor iz ventilatora u trolpolni i dvopolni ženski konektor s daljinskog prijemnika (1). Uključite 3-polni ženski konektor iz priključnog bloka u trolpolni muški konektor na prijemniku (2). Pričvrstite jednosmjerni pin žice za uzemljenje (3) zajedno sa donjom kuglom šipke na nosač.
- H** Amíg a ventilátor a konzolon lóg, dugja be a 3-pólusú és 2-pólusú belseő csatlakozódugót a ventilátorból a 3-pólusú és 2-pólusú külső csatlakozóaljzatba a távoli jelvévőről (1). Csatlakoztassa a 3-pólusú külső csatlakozóaljzatot a sorozatkapocsról a 3-pólusú belseő csatlakozódugóhoz a jelvévőről (2). Szerelje össze a földelő vezeték egygűtűjét (3) a függőleges vonórúdról a rögzítőkonzolra.
- BG** Докато вентиляторът виси върху скобата, поставете 3-полюсния и 2-полюсния мъжки конектор от ventilatora в 3-полюсния и 2-полюсния женски конектор от приемника за дистанционно управление (1). Поставете 3-полюсния женски конектор от клемния блок в 3-полюсния мъжки конектор от приемника (2). Закрепете единичния щифт за проводника за заземяването (3) заедно с пръта на долната сфера към монтажната скоба.
- RO** În timp ce ventilatorul este prins de suport, conectați conectorul tată cu 3 poli și 2 poli de la ventilator la conectorul mamă cu 3 poli și 2 poli de la receptorul de la distanță (1). Conectați conectorul mamă cu 3 poli de la blocul de conexiuni la conectorul tată cu 3 poli de la receptor (2). Atașați un singur pin de la cablul de împământare (3) de la suportul inferior al tijei la suportul de fixare.
- GR** Όσο ο ανεμιστήρας κρέμεται στη βάση, συνδέστε τον 3-πολικό και τον 2-πολικό αρσενικό συνδετήρα του ανεμιστήρα στον 3-πολικό και 2-πολικό θηλυκό συνδετήρα του ασύρματου δέκτη (1). Συνδέστε τον 3-πολικό θηλυκό συνδετήρα του μπλοκ ακροδεκτών στον 3-πολικό αρσενικό συνδετήρα του δέκτη (2). Συνδέστε τον ακροδέκτη του καλωδίου γείωσης (3) από την σφαίρα της ράβδου ανάρτησης εντός της βάσης στήριξης.
- TR** Ventilator dirseğe takılı durumdayken, ventilatörden gelen 3 kutuplu ve 2 kutuplu erkek konnektörü uzak alıcıdan (1) gelen 3 kutuplu ve 2 kutuplu dişi konnektöre takın. Terminal bloğundan gelen 3 kutuplu dişi konnektörü alıcıdan (2) gelen 3 kutuplu erkek konnektöre takın. Askı çubuğundan gelen topraklama kablosu tekli pimini (3) montaj parçasına takın.

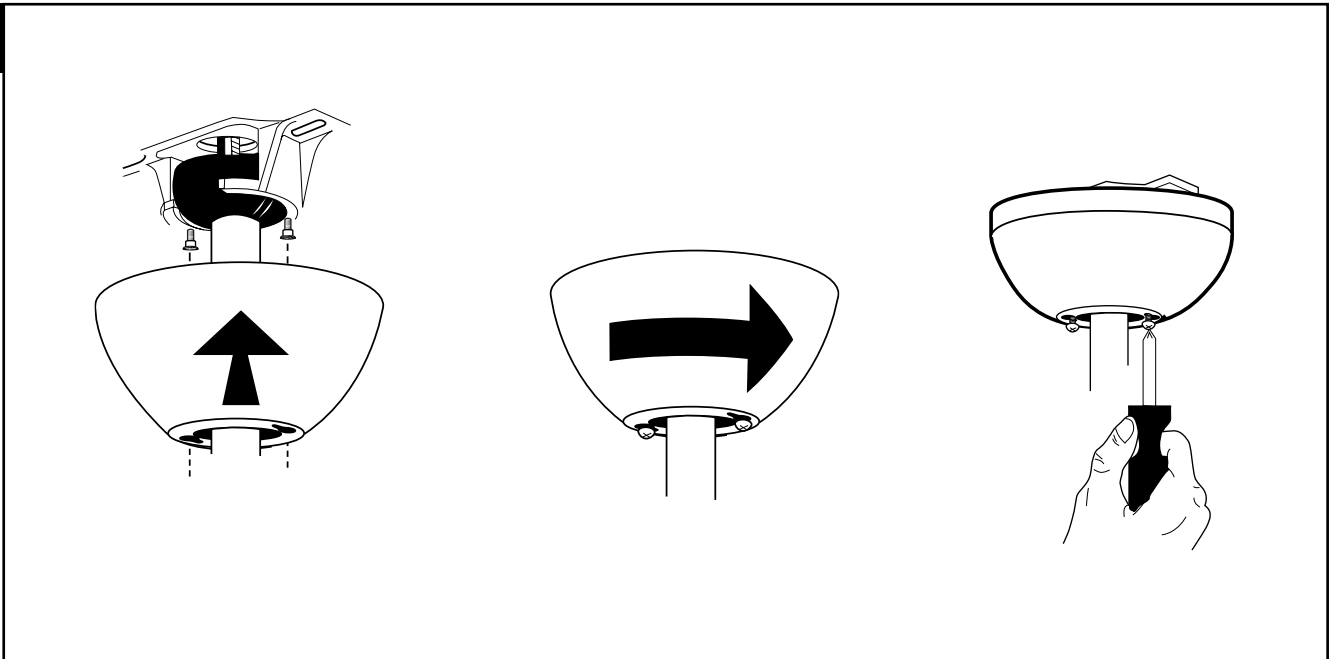

- GB** Loosen the 2 screws on the bottom of mounting bracket. (Do not remove) Raise the canopy up and align the keyholes on the bottom of the canopy with the 2 screws on the bottom of mounting bracket. Rotate the canopy to engage the keyholes with the protruding screws. Tighten the screws to secure the canopy.
- D** Die 2 Schrauben auf der Unterseite der Deckenplatte lockern (nicht entfernen). Die Abdeckung anheben und die besonders gekerbten Löcher an der Unterseite der Abdeckung auf die beiden Schrauben an der Unterseite der Deckenplatte ausrichten. Die Abdeckung drehen, um die besonders gekerbten Löcher auf die überstehenden Schrauben auszurichten. Die Schrauben festziehen, um die Abdeckung sicher zu befestigen.
- F** Dévissez les 2 vis se trouvant dans la partie inférieure du support de montage. (Sans la déposer) Relevez la garniture et alignez les trous oblongs en forme de trou de serrure se trouvant dans la partie inférieure de la garniture avec les 2 vis se trouvant dans la partie inférieure du support de montage. Adaptez la garniture en insérant les vis dans les trous oblongs, puis tournez. Serrez les vis pour fixer la garniture.
- I** Allentare le due viti alla base della staffa di montaggio (senza toglierle del tutto). Sollevare la calotta e allineare i fori alla sua base alle due viti sulla base della staffa di montaggio. Ruotare la calotta per innestare gli intagli a serratura sulle viti sporgenti. Serrare le viti per fissare la calotta.
- NL** Draai de 2 schroeven op de onderkant van de montagebeugel los. (Niet verwijderen) Breng de plafondkap omhoog en lijn de spiegaten in de onderkant van de plafondkap uit met de 2 schroeven op de onderkant van de montagebeugel. Draai de plafondkap om de spiegaten door de uitstekende schroeven te laten grijpen. Haal de schroeven aan om de plafondkap vast te zetten.
- E** Afloje los 2 tornillos de la parte inferior del soporte de montaje (no los extraiga). Suba el dosel y alinee las ranuras bocallaves de la parte inferior del dosel con los 2 tornillos de la parte inferior del soporte de montaje. Gire el dosel para enganchar las ranuras bocallaves con los tornillos que sobresalen. Ajuste los tornillos para asegurar el dosel.
- P** Desaperte os 2 parafusos que se encontram na parte inferior do suporte de montagem. (não retire) Levante a campânula para cima e alinhe os furos do fundo da campânula com os 2 parafusos na parte inferior do suporte de montagem. Rode a campânula para encaixar os furos nos parafusos salientes. Aperte os parafusos para segurar a campânula.
- N** Løsne de to skruene nederst på monteringsbraketten. (Ikke fjern dem) Løft opp canopyenheten og sammenpass hullene nederst på canopyenheten med de 2 skruene nederst på monteringsbraketten. Drei canopyenheten slik at nøkkelhullene fester i fremstikkende skruene. Fest skruene for å sikre canopyenheten.
- S** Lossa de 2 skruvarna på botten av monteringskonsolen. (ta ej bort dem). Lyft upp armaturkåpan och rikta in nyckelhålen på botten av armaturkåpan med de 2 skruvarna på botten av monteringshållaren. Vrid armaturkåpan för att passa in nyckelhålsurtagen med de utstickande skruvarna. Dra åt skruvarna för att säkra armaturkåpan.
- FIN** Löysää kiinnittimen pohjassa olevaa kahta ruuvia. (Älä irrota) Nosta kupua ylös ja kohdistaa sen pohjassa olevat reiät kiinnittimen pohjassa olevien kahden reiän kanssa. Kytke reiät ulostyöntyvien ruuvien kanssa kiertämällä kupua. Kiinnitä kupu kiristämällä ruuvit.

- DK** Løs de 2 skruer på bunden af monteringsbeslag. (Fjern dem ikke) Hejs dækslet op og juster nøglehuller i bunden af dækslet i flugt med de 2 skruer i bunden af monteringsholder. Drej skærmen for at sætte de fremstående skruer i indgreb med nøglehul åbningerne. Spænd skruerne fast for at fastgøre skærmen.
- PL** Poluzuj 2 śruby na spodzie wspornika. (Nie usuwaj ich). Podnieś kłosz i dopasuj pozycję otworów na spodzie kłosza do pozycji dwóch śrub na spodzie wspornika. Przekreślaj kłosz, aż wystające śruby sprzęgną się z otworami przypominającymi dziurki od klucza. Docisnij śruby, aby unieruchomić kłosz.
- RUS** Ослабьте 2 винта в нижней части кронштейна. (Не извлекайте их.) Поднимите консоль вверх и совместите шпoночные пазы в нижней части консоли с 2 винтами в нижней части кронштейна. Поверните консоль, чтобы шпoночные пазы вошли в зацепление с выступающими винтами. Затяните винты, чтобы закрепить консоль.  
ЗАМЕЧАНИЕ: Когда вы поднимаете консоль, убедитесь, что провод датчика помещен в выемку на верхнем краю консоли. Если у вашей консоли нет выемки, соблюдайте осторожность, когда фиксируете ее, так как край консоли может разрезать провод датчика.
- UA** Послабте 2 гвинти внизу монтажного кронштейна. (Не знімайте) Підніміть розетку та сумістіть шпонкові пази внизу розетки з 2 гвинтами внизу монтажного кронштейна. Оберніть розетку, щоб гвинти, що виступають, зайшли до шпонкових пазів. Затягніть гвинти, щоб закріпити розетку.
- EST** Keerake lahti paigalduskronšteini all asuvad kaks kruvi. (Ärge eemaldage) Tõstke kuppel üles ja ühitage kupli all asuvad võtmeaugud paigalduskronšteini all asuva kahe kruviga. Keerake kuplit, et võtmeaugud haakuksid kruvidega. Keerake kruvid kinni, et kindlustada kuppel.
- LV** Atskrūvējiet abas 2 skrūves montāžas kronšteina apakšā. Paceliet (bet nenonemiet) kupolu augšup un izlīdziniet atslēgas caurumus kupola apakšā ar 2 skrūvēm montāžas kronšteina apakšā. Groziet kupolu, lai atslēgas caurumi sakristu ar izvirzītajām skrūvēm. Pievelciet skrūves, lai nostiprinātu kupolu.
- LT** Atlaisvinkite 2 ant tvirtinimo rėmo apačios esančius varžtus. (Neišsukite). Pakelkite kupolą aukštyn ir sulygiuokite kupolo apačioje esančias skylės su 2 varžtais, esančiais tvirtinimo rėmo apačioje. Pasukite kupolą, kad išsikišę varžtai įsistatytų į skylės. Pritvirtinkite kupolą priverždami varžtus.
- SK** Uvoľnite 2 skrutky na spodnej strane montážnej konzoly. (Nevyberajte.) Zdvihnite baldachýn a zarovnajte zámkové otvory na spodnej časti baldachýnu s 2 skrutkami na spodnej časti montážnej konzoly. Baldachýn otočte tak, aby sa zámkové otvory zarovnali s vystupujúcimi skrutkami. Utiahnutím skrutiek zaistíte baldachýn.
- CZ** Uvolněte dva šrouby ve spodní části montážního držáku. (Neodstraňujte je). Nadzdvihněte ochranný kryt a srovnejte dírky v jeho spodní části se dvěma šrouby ve spodní části montážního držáku. Otočte ochranným krytem a nasadte tak vyčnívající šrouby do dírek. Šrouby utáhněte a zajistěte tak ochranný kryt.
- SLO** Sprostite 2 vijaka na dnu montažne plošče. (Ne odstranite ju) Dvignite senčnik in poravnajte odprtine na dnu senčnika z 2 vijakoma na dnu montažnega nosilca. Zavrtite senčnik, da se odprtine zaskočijo z vijaki, ki molijo ven. Pritegnite vijake, da pritrdite senčnik.
- HR** Otpustite 2 vijka na dnu ploče za postavljanje. (Nemojte ih vaditi) Podignite kućište i poravnajte dvije rupe na dnu kućišta s 2 vijka na dnu ploče za postavljanje. Zakrenite kućište kako bi se vijci koji strše uglavili u ureze. Uvrnite vijke i učvrstite kućište.
- H** Lazítsa fel a rögzítőkeret alján található 2 db. csavart. (Ne vegye ki a csavarokat) Emelje fel a fedőburkolatot, és a fedőburkolat alján levő kulcslyuk alakú furatokat állítsa a rögzítőkeret alján levő 2 db. csavarhoz. Forgassa el a fedőburkolatot, hogy a kulcslyuk alakú furatok összeilleszkedjenek a kiemelkedő csavarokkal. A fedőburkolat rögzítéséhez húzza meg a csavarokat.
- BG** Разхлабете двата винта на долната страна на монтажната скоба. (Не я отстранявайте.) Повдигнете розетката нагоре и изравнете шпонковите канали на долната страна на розетката с 2-та болта на долната страна на монтажната скоба. Завъртете розетката до захващането на подаващите се болтове в шпонковите канали. Затегнете болтовете, за да прикрепите розетката.
- RO** Slăbiți cele 2 șuruburi din partea de jos a consolei de montare (dar său le scoateți complet). Ridicați capacul și aliniați deschizăturile în formă de gaură cheii din partea de jos a capacului cu cele 2 șuruburi din partea de jos a consolei de montare. Rotiți capacul pentru a angaja deschizăturile în formă de gaură cheii cu șuruburile ieșite în afară. Strângeți șuruburile pentru a asigura capacul.
- GR** Χαλαρώστε τις 2 βίδες στο κάτω μέρος της βάσης στήριξης. (μην τις αφαιρείτε) Σηκώστε το θόλο και ευθυγραμμίστε τις εγκοπές στο κάτω μέρος του θόλου με τις 2 βίδες στο κάτω μέρος της βάσης στήριξης. Περιστρέψτε το θόλο για να «πιάσει» τις εγκοπές με τις προεξέχουσες βίδες. Σφίξτε τις βίδες για να ασφαλιστεί ο θόλος.
- TR** Bağlama dirseğinin alt kısmındaki 2 vidayı gevşetin. (fakat yerinden çıkartmayın) Kapağı yukarı kaldırıp, kapağın altındaki anahtar deliklerini bağlantı dirseğinin altındaki iki vidayla hizalayın. Çıkıntı yapan vidalarla anahtar deliklerini hizalamak için kapağı çevirin. Kapağı sabitleştirmek için vidaları sıkın.



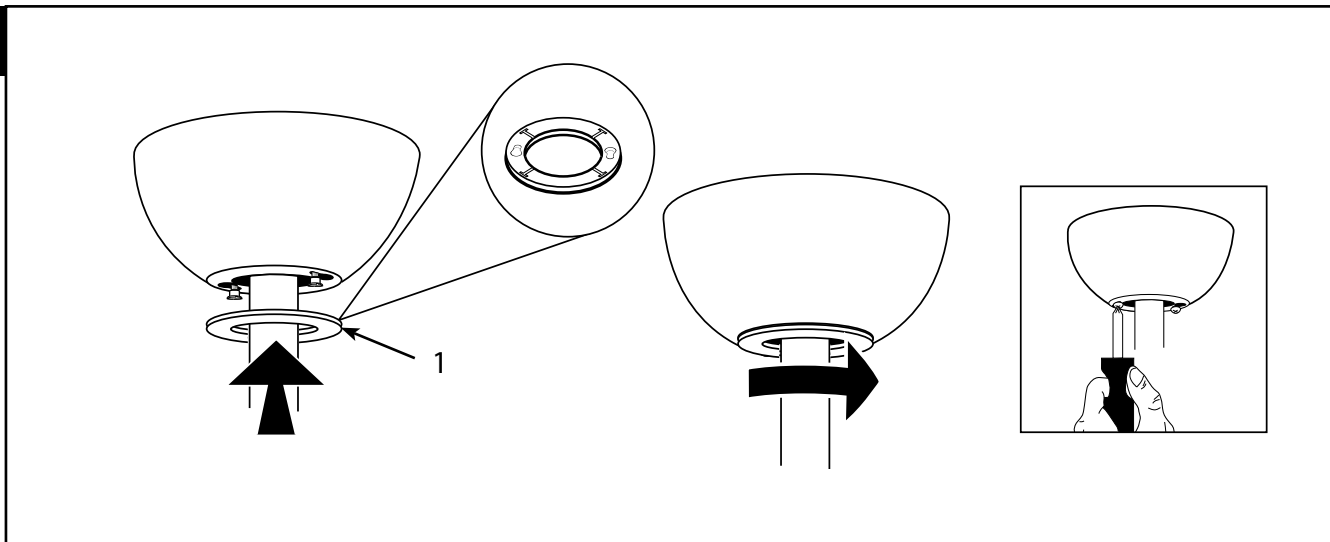

- GB** The inside canopy cover ring (1) has two keyhole slots that allow it to be mounted onto the screw heads on the two protruding screws from the mounting bracket. Slide the canopy cover ring up the downrod, and allow the two protruding screw heads to go into the keyhole slots. Once engaged, twist the canopy cover ring to lock it onto the screw heads.
- D** Der innere Haubenabdeckring (1) besitzt zwei Schlüssellochschlitze, die es ermöglichen, ihn an den Schraubenköpfen der beiden aus der Deckenhalterung herausragenden Schrauben zu befestigen. Schieben Sie den Haubenabdeckring über das Hängerohr und stecken Sie die beiden überstehenden Schraubenköpfe in die Schlüssellochschlitze. Nach dem Einrasten den Haubenabdeckring drehen, um ihn an den Schraubenköpfen zu fixieren.
- F** La bague de cache de coupole intérieure (1) comporte deux fentes de serrure pour son montage sur les têtes des deux vis saillantes de l'étrier de fixation. Glissez la bague de cache de coupole vers le haut de la coupole et laissez les deux têtes de vis saillantes s'engager dans les fentes de serrure. Une fois engagées, tournez la bague de cache de coupole pour la verrouiller sur les têtes de vis.
- I** L'anello della copertura della calotta interno (1) ha due fori a chiave che gli consentono di essere montato sulle teste delle due viti sporgenti dal supporto di montaggio. Fa scorrere l'anello della copertura della calotta sullo stello e consentire alle teste delle due viti sporgenti di innestarsi nei due fori a chiave. Dopo l'innesto, ruotare l'anello della copertura della calotta per fissarlo sulle teste delle viti.
- NL** De binnenste afdichtingsring (1) van de kap heeft twee sleutelgaten die het mogelijk maken deze op de schroefkoppen van de twee uitstekende schroeven van de montagebeugel te monteren. Schuif de afdichtingsring van de overkapping naar de bovenkant van de drijfstaang en laat de twee uitstekende schroefkoppen in de sleutelgat sleuven gaan. Eenmaal aangekoppeld, draait u de afdekring van de kap om deze op de schroefkoppen te vergrendelen.
- E** El anillo interior de la cubierta del dosel (1) presenta dos ranuras que pueden montarse en los cabezales de los dos tornillos que sobresalen del soporte de montaje. Deslice el anillo de la cubierta del dosel por la varilla vertical y permita que los dos cabezales de los tornillos que sobresalen encajen en las ranuras de la llave. Una vez enganchado, gire el anillo de la cubierta del dosel para bloquearlo en los cabezales de los tornillos.
- P** O anel interior da cobertura da canopla (1) possui duas ranhuras que permitem a sua montagem nas cabeças dos dois parafusos salientes no suporte de montagem. Deslize o anel de cobertura da canopla para cima, pela haste, e encaixe as duas cabeças dos parafusos salientes nas ranhuras. Uma vez encaixados, rode o anel de cobertura da canopla para o bloquear nas cabeças dos parafusos.
- N** Canopyens innvendige dekselring (1) har to hovedspor som gjør at den kan monteres inn på hodene på de to fremstikkende skruene på monteringsbraketten. Før canopyens dekselring opp langs senkestangen, og la de to fremstikkende skruhodene gli på plass i hovedsporene. Når skruene er på plass, vrir du canopyens dekselring for å låse den inn på skruhodene.
- S** Höljesringen invändigt i manschettens (1) har två nyckelhålsuttag som gör det möjligt att montera den på skruvhuvudena på de två utstående skruvarna från monteringsramen. Skjut manschetthöljesringen uppför stånganslutningen och låt de två utstående skruvhuvudena gå in i nyckelhålsuttagen. När så har skett, vrir manschettens höljesring för att låsa fast den på skruvhuvudena.
- FIN** Kuvun sisäpuolisessa suojarenkaassa (1) on kaksi urareikää, joiden avulla sen voi asentaa asennusrenkaan kahteen ulkonevaan ruuvinkantaan. Liuta kuvun suojarengas varteen ja anna kahden ulkonevan ruuvinkannan kiinnittyä urareikiin. Kun ne ovat kiinnittyneet, voit lukita kuvun suojarengaan ruuvinkantoihin kääntämällä sitä.
- DK** Skærmens indre afdækningsring (1) har to nøglehulskærve, der gør det muligt at montere den på skruenhovederne på de to fremspringende skruer på monteringsholderen. Skub skærmens afdækningsring på hængestangen, og lad de to fremspringende skruer gå i indgreb i nøglehulskærvene. Når de er i indgreb, drej skærmens afdækningsring for at låse den fast på skruenhovederne.

- PL** Wewnętrzny pierścień łączący kryzy (1) wyposażono w dwie szczeliny z zapadkami, które można osadzić na łbach dwóch śrub wystających ze wspornika montażowego. Nasuń pierścień ochronny kryzy na przecie pionowym i osadź dwa wychodzące łby śrub w szczelinach z zapadkami. Po osadzeniu przekręć kryzę, aby zablokować ją na łbach śrub.
- RUS** Во внутреннем кольце крышки консоли (1) предусмотрены два паза, которые позволяют прикрепить его к головкам двух винтов, выступающих из кронштейна. Надеть кольцо крышки консоли на стержень таким образом, чтобы головки двух выступающих винтов вошли в пазы. При соединении повернуть кольцо крышки консоли, чтобы оно зафиксировалось на головках винтов.
- UA** У внутрішньому кільці кришки консолі (1) передбачені два пази, які дозволяють прикріпити його до голівок двох гвинтів, які виступають з кронштейна. Насуньте кільце кришки консолі на підвісну трубу таким чином, щоб голівки двох виступаючих гвинтів увійшли до пазів. Під час з'єднання поверніть кільце кришки консолі, щоб воно зафіксувалося на голівках гвинтів.
- EST** Sisemise ehiskatte kattevõrl (1) on kaks võtmeaugu pesa, mis võimaldavad selle kinnitada paigaldusklaambri kahe väljaulatuva kruvipea külge. Libistage ehiskatte kattevõru mõõda allalaskvarrast üles ja laske kahel väljaulatuval kruvipeal libiseda võtmeaugu pesadesse. Kui need on ühendatud, keerake ehiskatte kattevõru, et see kruvipeade otsa lukustada.
- LV** Iekšējam kupola gredzenam (1) ir divas atslēgas cauruma gropes, tādēļ to var uzlikt uz divu montāžas kronšteina izvirzīto skrūvju galvām. Pabīdiet kupola pārsega gredzenu augšup pa apakšējo stieni, lai izvirzītās skrūvju galvas ievietotos atslēgas caurumu gropēs. Kolīdz tās iegājušas gropēs, pagrieziet kupola pārsegu pa labi, lai tas nofiksētos uz skrūvju galvām.
- LT** Vidinis baldakimo gaubto žiedas (1) turi du pagrindinius lizdus, todėl jį galima pritvirtinti ant tvirtinimo kronšteino dviejų atsikišusių varžtų galvūčių. Paslinkite baldakimo gaubto žiedą virš metalinio strypo ir leiskite dviejų atsikišusių varžtų galvutėms įlįsti į pagrindinius lizdus. Tuomet pasukite baldakimo gaubto žiedą ir užfiksukite jį ant varžtų galvūčių.
- SK** Na vnútornej strane kryčok ochranného krytu (1) sú dva výrezy v tvare kľúčovej dierky, ktoré umožňujú montáž kryčok na hlavy dvoch skrutiek vyčnievajúcich z montážneho držiaka. Nasadte krycí krúžok ochranného krytu na závesnú tyč tak, aby sa hlavy dvoch vyčnievajúcich skrutiek mohli zasunúť do výrezov v tvare kľúčovej dierky. Po zapadnutí hláv do výrezov otočte kryčím krúžkom ochranného krytu, aby sa zafixoval na hlavách skrutiek.
- CZ** Vnitřní krycí kroužek ochranného krytu (1) má dvě drážky, které umožňují jeho montáž na hlavy dvou vyčnívajících šroubů z montážní konzoly. Posuňte krycí kroužek ochranného krytu nahoru po tyči a nechte hlavy obou vyčnívajících šroubů zapadnout do drážek. Jakmile zapadnou, otočte kryčím kroužkem ochranného krytu, abyste jej zajistili na hlavách šroubů.
- SLO** Na notranji strani prekrivnega obroča zaslonke (1) sta dve podolgovati reži, ki omogoča pritrditev zaslonke na glavi vijakov, ki molita iz montažnega nosilca. Potisnite prekrivni obroč zaslonke po viseči cevi navzgor, da bosta ven moleči glavi vijakov zaskočili v podolgovati reži. Ko se zaskočita, zasučite prekrivni obroč zaslonke, da ga fiksirate na glavah vijakov.
- HR** Unutarnji prsten poklopca kućišta (1) ima dva utora u obliku ključanice pomoću kojih se može montirati na glave dvaju vijaka koji vire iz montažnog nosača. Pomicite prsten poklopca kućišta prema gore po nosivoj cijevi i pustite da dvije stršeće glave vijaka uđu u utore u obliku ključanice. Kad kliknu, okrenite prsten poklopca kućišta kako biste ga zaključali na glavama vijaka.
- H** A belső kupola takarógyűrűn (1) két ékhorony található, amely lehetővé teszi a tartókeretből kiálló két csavarfejre történő rögzítését. Csúsztassa a kupola takarógyűrűt a felfüggesztő rúdton fölé, és illessze a két kiálló csavarfejet az ékhoronyokba. Miután összekapcsolta, fordítsa el a kupola takarógyűrűt, hogy rögzítse a csavarfejekhez.
- BG** Вътрешният покривач пръстен на розетката (1) има два отвора на слотовете, които позволяват да се монтира към главите на винтовете на двата издадени винта от монтажната скоба. Плъзнете покривачия пръстен на розетката нагоре по долната тръба и оставете главите на издадените винтове да влязат в отворите на слотовете. След като се зацепят, завъртете капака на розетката, така че да се фиксира към главите на винтовете.
- RO** În interiorul armăturii (1) are două canale de pană care permit montarea pe capetele șuruburilor care ies în afara suportului de montaj. Glisați capacul armăturii peste țija descendentă și lăsați cele două capete de șuruburi proeminente să intre în canalele de pană. Odată cuplate, rotiți capacul armăturii pentru fixarea pe capetele șuruburilor.
- GR** Ο εσωτερικός δακτύλιος κάλυψης της καλύπτρας (1) διαθέτει δύο οπές-κλειδαρότρυπες που του επιτρέπουν να στερεωθεί στις κεφαλές των δύο βιδών που προεξέχουν από τη βάση στήριξης. Ωθήστε τον δακτύλιο κάλυψης της καλύπτρας επάνω στη ράβδο ανάρτησης προς τα επάνω και επιτρέψτε στις προεξέχουσες κεφαλές των βιδών να εισέλθουν στις οπές-κλειδαρότρυπες. Όταν πιάσουν, στρίψτε τον δακτύλιο κάλυψης της καλύπτρας, για να ασφαλίσει επάνω στις κεφαλές των βιδών.
- TR** İç kanopi kapak halkası (1), montaj plakasındaki iki çıkıntı vidanın vida başlarına monte edilmesini sağlayan iki anahtar deliği yuvasına sahiptir. Kanopi kapak halkasını askı çubuğundan yukarıya doğru kaydırın ve iki çıkıntılı vida başının anahtar deliği yuvalarına girmesini sağlayın. Takıldıktan sonra, kanopi kapak halkasını çevirerek vida başlarına sabitleyin.

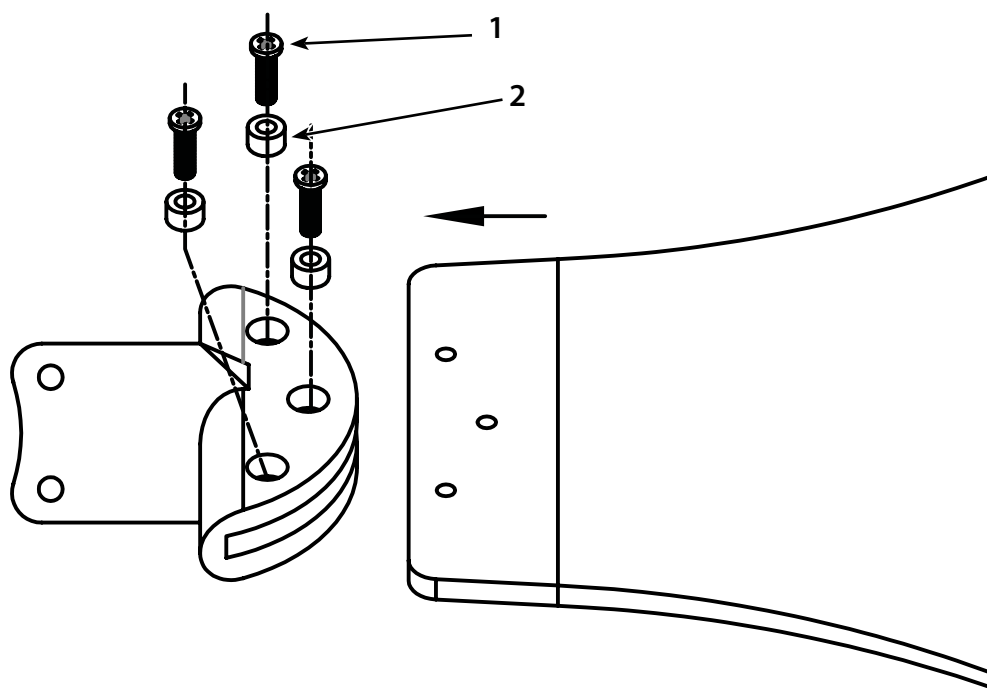

- GB** Attach blade brackets to blades using the blade bracket screws (1) and nylon cylinder gasket (2) and tighten the screws securely.
- D** Verbinden Sie die Flügelhalterungen mit den Flügeln. Verwenden Sie dazu die Befestigungsschrauben (1) und die Textilunterlegscheiben (2). Ziehen Sie anschließend die Schrauben fest an.
- F** Attachez les pales aux supports de pales à l'aide des vis de support de pales (1) et du joint cylindrique en nylon (2) puis serrez fermement les vis.
- I** Collegare i supporti delle pale alle pale utilizzando le viti apposite (1) e la guarnizione di tenuta cilindrica di nylon (2) e serrare le viti saldamente.
- NL** Bevestig bladbeugels aan de bladen met de bladbeugelschroeven (1) and nylon cilinderpakking (2) en draai de schroeven zorgvuldig vast.
- E** Fije las paletas a los soportes de las paletas usando los tornillos de soporte de paleta (1) y las juntas cilíndricas de nailon (2). Apriete los tornillos firmemente.
- P** Prenda os suportes de lâmina às lâminas usando os parafusos de suporte de lâmina (1) e a junta do cilindro de nylon (2) e aperte as anilhas de forma segura.
- N** Forbind bladbrakettene med bladene ved hjælp av festeskruene (1) som følger med og underlagsskivene i nylon (2). Trekk skruene godt fast deretter.
- S** Fäst bladramarna vid bladen med hjälp av bladramsskruvarna (1), och nyloncylinderpackningen (2) och dra åt skruvarna ordentligt.
- FIN** Yhdistä siipien kiinnittimet siipiin siipien kannattimen ruuveilla (1) ja nailontiviisteellä (2) ja kiristä ruuvit tiukkaan.
- DK** Fastgør rotorbladbeslagene på rotorbladene ved hjælp af rotorbladbeslagsskruerne (1) og nyloncylinderpakningen (2) og stram skruerne forsvarligt.
- PL** Przymocuj wsporniki do łopatek za pomocą odpowiednich śrub (1) i nylonowej uszczelki cylindrycznej (2), a następnie mocno dokręć śruby.
- RUS** Соединить кронштейны лопастей с лопастями с помощью винтов кронштейнов лопастей (1) и нейлоновой цилиндрической прокладки (2), надежно затянуть винты.
- UA** Прикріпіть кронштейни лопатей до лопатей за допомогою гвинтів кронштейна лопатей (1), нейлонової прокладки циліндра (2) та надійно затягніть гвинти.
- EST** Kinnitage labatoendid labade külge, kasutades labatoendi kruvisid (1) ja nailonist silindertihendit (2), ning keerake kruvid kindlalt kinni.
- LV** Piestipriniet lāpstiņu kronšteinus pie lāpstiņām ar lāpstiņu kronšteina skrūvēm (1) un neilona cilindra blīvi (2), tad cieši pievelciet skrūves.
- LT** Prie menčių pritvirtinkite menčių laikiklius, naudodami menčių laikiklių varžtus (1), nailoninį cilindrinį tarpiklį (2) ir tvirtai priveržkite varžles.
- SK** Pripevnite držáky lopatiek k lopatkám pomocou skrutiek držákov lopatiek (1) a nylonového valcového tesnenia (2) a bezpečne utiahnite skrutky.
- CZ** Připevněte držáky vrtule k vrtulím pomocí šroubů držáků vrtule (1) a válcového nylonového těsnění (2) a šrouby pevně utáhněte.
- SLO** Nosilce za lopatice pritrđite na lopatice z vijaki za nosilce (1), valjasta tesnila iz najlona (2) in nato trđno privijte vijake.
- HR** Pričvrstite nosače oštrice na oštrice pomoću vijaka za nosače oštrica (1) i najlonske brtve cilindra (2) i čvrsto zategnite vijke.
- H** Szerelje fel a lapátokra a lapáttartókat a lapáttartó csavarokkal (1) és a nejlon henger tömítéssel (2), és húzza meg a csavarokat.
- BG** Закрепете монтажните скоби за перки към перките, като използвате винтовете на монтажните скоби (1) и найлоновото цилиндрично уплътнение (2) и затегнете винтовете надеждно.
- RO** Ataşaţi suporturile de lame pe lame folosind şuruburile suportului de lame (1) şi garnitura cilindrică din nailon (2) şi strângeţi bine şuruburile.
- GR** Συνδέστε τις βάσεις πτερυγίων στα πτερύγια με τις βίδες για τις βάσεις πτερυγίων (1) και το νάilon κυλινδρικό παρέμβυσμα (2) και σφίξτε καλά τις βίδες.
- TR** Kanat bağlantı parçalarını kanat bağlantı vidaları (1) ve plastik silindir conta (2) ile kanatlara monte edin ve vidaları tam olarak sıkın.

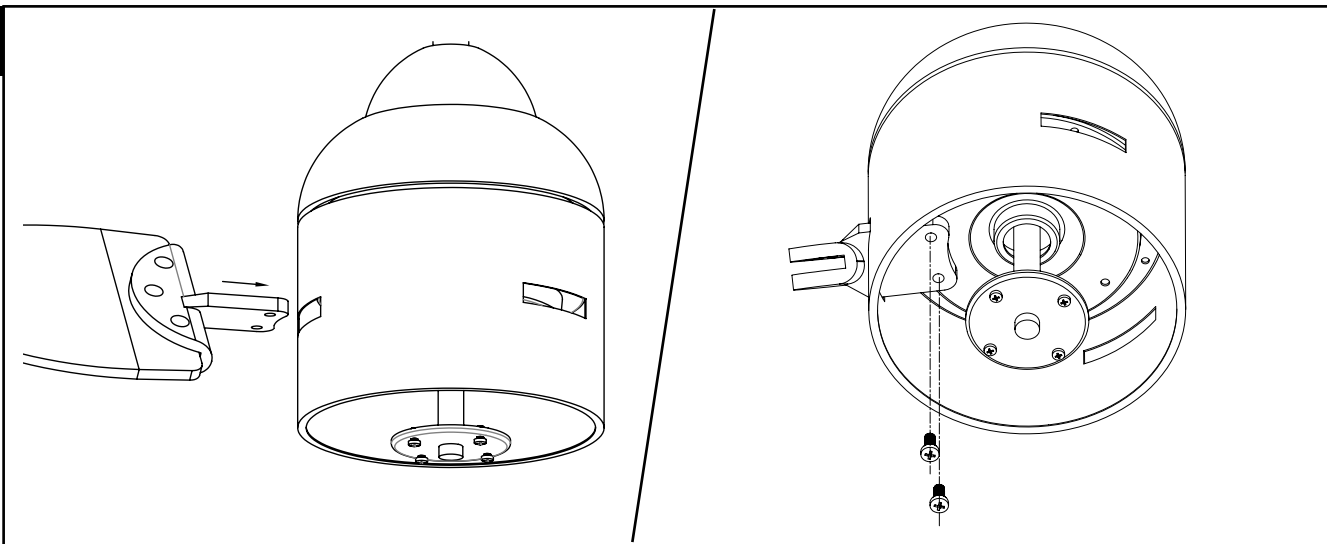

- GB** Insert the blades bracket through the slots on the motor housing as shown. Note: the blade bracket with assemble hole side up. Attach blade bracket assembly to motor on the preinstalled noise-dampening motor gaskets, using the motor screws provided then tighten screws securely.
- D** Stecken Sie die Flügelhalterungen wie abgebildet durch die Schlitze am Motorgehäuse. Hinweis: die Seite der Flügelhalterung mit der Montagebohrung weist nach oben. Befestigen Sie die Flügelhalterungen an den vorinstallierten geräuschkämpfenden Motordichtungen am Motor; verwenden Sie dazu die mitgelieferten Motorschrauben und ziehen Sie sie sicher fest.
- F** Insérez le support de pales dans les fentes sur le boîtier de moteur, comme illustré. Note : le support de pales avec l'orifice d'assemblage dirigé vers le haut. Attachez l'assemblage de supports de pales sur le moteur sur les joints de moteur d'insonorisation préinstallés en utilisant les vis de moteur fournies pour les serrer ensuite fermement.
- I** Inserire i supporti delle pale attraverso i fori sull'alloggiamento del motore come illustrato. Nota: supporto della pala con il foro di assemblaggio rivolto verso l'alto. Collegare il complesso dei supporti delle pale al motore sulla guarnizione di tenuta insonorizzante del motore preinstallata usando le viti del motore fornite; successivamente, serrare saldamente le viti.
- NL** Steek de bladbeugel zoals getoond door de sleuven in de motorbehuizing. Opmerking: de bladbeugel met de kant met montagegat naar boven. Bevestig bladbeugelassenblage aan de motor aan de voormonteerde geluiddempende motorpakkingen, met de meegeleverde motorschroeven, dan de schroeven zorgvuldig vastdraaien.
- E** Inserte cada uno de los soportes de paleta en una de las ranuras de la carcasa del motor como se muestra en la figura. Nota: El orificio de montaje de los soportes de paleta debe quedar orientado hacia arriba. Fije cada uno de los conjuntos de soporte y paleta a las juntas de amortiguación de ruido del motor premontadas. Para ello, utilice los tornillos del motor suministrados y apriéte los firmemente.
- P** Introduza o suporte de lâminas através das ranhuras do compartimento do motor, como apresentado. Nota: o suporte de lâmina com orifício de montagem deve estar voltado para cima. Fixe o conjunto do suporte de lâmina ao motor nas juntas do motor pré-instaladas de amortecimento de ruído, usando os parafusos de motor fornecidos e depois aperte os parafusos de forma segura.
- N** Stikk bladbrakettene gjennom slissene på motorhuset som illustrert. Merk: bladbrakettens side med monteringshullet må vise oppover. Fest bladbrakettene på de forhåndsinstallerte støydempende motorpakningene på motoren. Bruk de medleverte motorskruene for å gjøre dette, og trekk dem godt til deretter.
- S** Sätt i bladramen genom urtagen på motorkåpan enligt bilden. OBS: bladramen med monteringshålssidan uppåt. Sätt fast bladramsmontaget på motorn på de förinstallerade ljuddämpande motorpackningarna med hjälp av medlevererade skruvar. Dra åt skruvarna ordentligt.
- FIN** Aseta siiven kiinnitin moottorikotelon reikiin kuvan osoittamalla tavalla. Huomaa: asenna siiven kiinnitin niin, että reikä osoittaa ylöspäin. Kiinnitä siipien kiinnitin moottoriin ennalta asennettuihin melua vaimentaviin moottoritiivisteisiin mukana tulevilla moottoriruuveilla ja kiristä ruuvit tiukkaan.
- DK** Før rotorbladbeslagene gennem åbningerne på motorhuset som vist. Bemærk: Monteringshullet skal vende opad på rotorbladbeslagene. Fastgør rotorbladbeslagene på motoren på de forudmonterede lydæmpende motorpakninger med de medfølgende motorskruer og stram derefter skruerne forsvarligt.

- PL** Wprowadź wsporniki łopatek przez szczeliny na obudowie silnika, jak przedstawiono na ilustracji. Uwaga: wspornik łopatek należy ustawić otworem montażowym do góry. Zamocuj zespół wsporników łopatek do silnika na wstępnie zainstalowanych dźwiękochłonnych uszczelkach silnika za pomocą dostarczonych śrub do silnika, a następnie mocno dokręć śruby.
- RUS** Установить кронштейны лопастей в пазы на корпусе мотора согласно изображению. Примечание: кронштейн лопасти с монтажным отверстием боком вверх. С помощью винтов для мотора из комплекта подсоединить кронштейны лопастей в сборе к мотору на предустановленных шумоподавляющих прокладках мотора, а затем надежно затянуть винты.
- UA** Вставте кронштейн лопатей в пази на корпусі двигуна, як це показано на малюнку. Примітка: кронштейн лопатей із монтажним отвором повинен розташовуватися лицьовою стороною догори. Прикріпіть кронштейн лопатей в зборі до двигуна на попередньо встановлені шумопоглинальні прокладки двигуна, використовуючи гвинти двигуна, що додаються, а потім надійно затягніть гвинти.
- EST** Sisestage labatoend läbi mootorikorpusel olevate avade nii, nagu joonisel näidatud. Märkus. Labatoendi puhul peab ühendusauk olema suunatud üles. Kinnitage ühendatud labatoendid mootori külge eelnevalt paigaldatud mura summutavate mootoritihendite peal, kasutades kaasnenud mootorikruvisid, seejärel keerake kruvid kindlalt kinni.
- LV** Ievietojiet lāpstiņu kronšteinus spraugās uz motora korpusa, kā ir rādīts attēlā. Piezīme: lāpstiņas kronšteinam jābūt ar montāžas cauruma pusi uz augšu. Pievienojiet lāpstiņu kronšteina konstrukciju pie motora uz iepriekš uzstādītajām trokšņa slāpēšanas motora blīvēm, izmantojot komplektā esošās motora skrūves, tad cieši pievelciet skrūves.
- LT** Įstatykite menčių laikiklius į lizdus variklio korpuse taip, kaip parodyta. Pastaba: menčių laikiklis su montavimo angos puse viršuje. Pritvirtinkite menčių laikiklių konstrukciją prie variklio ant iš anksto sumontuotų triukšmą slopinančių variklio tarpiklių, panaudodami esamus variklio varžtus, gerai juos prisukite.
- SK** Vložte držáky lopatky cez otvory na telese motora podľa obrázka. Pozor: držák lopatky s montážnym otvorom hore. Pripevnite súpravu držákov lopatky k motoru na predinštalované protihlukové tesnenia motora pomocou dodaných skrutiek motora, potom skrutky riadne dotiahnite.
- CZ** Držáky vrtule zasuňte skrz drážky na krytu motoru podle obrázku. Poznámka: držák vrtule s montážím otvorem nahoru. Připojte sestavu držáku vrtule k motoru na předinstalovaných těsněních motoru tlumících hluk pomocí šroubů dodaných k motoru a šrouby pevně utáhněte.
- SLO** Nosilce za lopatice vstavite skozi reže na ohišju motorja, kot je prikazano. Opomba: nosilec za lopatice z navzgor obrnjeno odprtino sestava. Z vijaki za motor pritrđite sestav nosilcev za lopatice na motor na predhodno nameščena tesnila motorja, ki blažijo hrup, nato trdno privijte vijake.
- HR** Umetnite nosače oštrice kroz utore na kućištu motora kako je prikazano. Napomena: nosač oštrice s rupom za postavljanje okrenutom prema gore. Pričvrstite sklop nosača oštrice na motor na prethodno ugrađena brtvila za prigušivanje buke pomoću vijaka motora koji su dio pakiranja i zatim čvrsto zategnite vijke.
- H** Az ábrán látható módon helyezze be a lapáttartót a motorház nyílásain keresztül. Megjegyzés: a lapáttartó konzol felfelé néző szerelőlyukkal. Szerelje a lapáttartót szerelvényt a motoron lévő előtelepített zajcsillapító tömítésekre, és a mellékelt motorcsavarokkal húzza meg szorosan.
- BG** Вмъкнете монтажните скоби за перките през слотовете на корпуса на мотора, както е показано на фигурата. Забележка: монтажните скоби за перките с отвора за сглобяване са обърнати нагори. Закрепете монтажните скоби за перките към мотора на предварително монтираните шумозаглушителни уплътнения на мотора, като използвате винтовете от комплекта, след което ги затегнете надеждно.
- RO** Introduceți suportul de lame prin sloturile de pe carcasa motorului, așa cum se indică. Notă: suportul de lame cu partea laterală a orificiului pentru asamblare în sus. Fixați ansamblul de suporturi de lame de motor pe garniturile motorului preinstalate pentru amortizarea zgomotului, folosind șuruburile motorului furnizate și, apoi, strângeți bine șuruburile.
- GR** Εισάγετε τις βάσεις των πτερυγίων μέσα στις οπές του περιβλήματος του κινητήρα, όπως φαίνεται στην εικόνα. Σημείωση: η βάση πτερυγίου με την τρύπα συναρμολόγησης προς τα επάνω. Τοποθετήστε το συγκρότημα των βάσεων των πτερυγίων με τις παρεχόμενες βίδες στον κινητήρα – επάνω στα προεγκατεστημένα παρεμβύσματα του κινητήρα με απόσβεση θορύβων – και σφίξτε καλά τις βίδες.
- TR** Kanat bağlantı parçasını şekilde gösterildiği gibi motor gövdesindeki yuvalara geçirin. Not: kanat bağlantı parçası montaj deliği yukarı bakacak şekilde takılmalıdır. Verilen motor vidalarını kullanarak kanat bağlantı parçası grubunu önceden monte edilmiş ses giderici motor contalarındaki motora takın ve ardından vidaları sıkın.

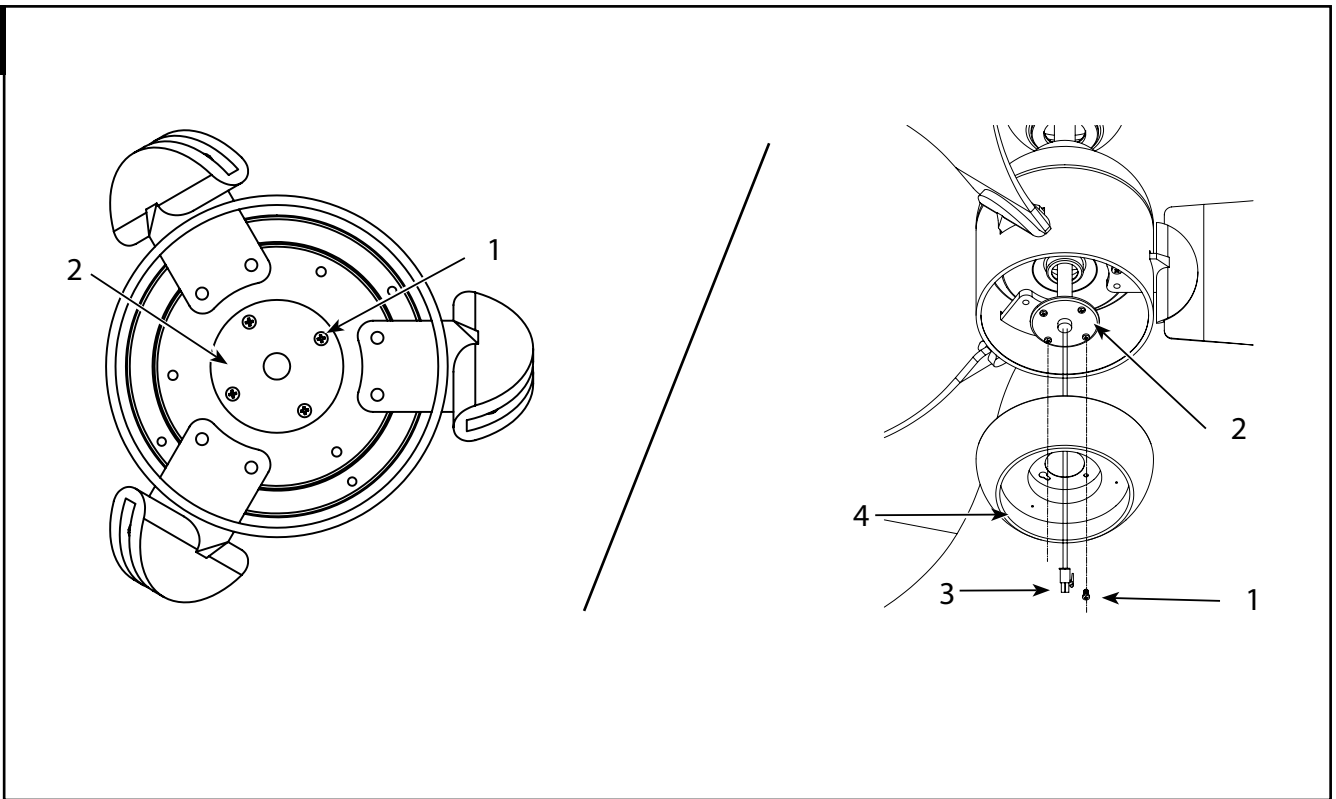

- GB** Remove one (1) of the four screws on the support plate (2) and loosen (do not remove) the other three screws. Carefully insert lead wire (3) through the center hole of the converting plate (4). The converting plate has three keyhole slots, align the keyhole slots to the protruding screws from support plate (2). Attach and rotate the converting plate (4) clockwise to engage the key-slots, then install the screw (1) into the closed hole and tighten all four screws securely.
- D** Entfernen Sie eine (1) der vier Schrauben an der Trägerplatte (2) und lösen (nicht entfernen) Sie die anderen drei Schrauben. Führen Sie den Zuleitungsdraht (3) vorsichtig durch die mittlere Bohrung in der Konvertierungsplatte (4). Die Konvertierungsplatte verfügt über drei Schlitzlöcher in Bajonettform. Richten Sie die Schlitzlöcher auf die herausstehenden Schrauben der Trägerplatte (2) aus. Bringen Sie die Konvertierungsplatte (4) an und drehen Sie sie im Uhrzeigersinn, so dass die Schrauben in die Schlitzlöcher einrasten. Installieren Sie dann die Schraube (1) in der geschlossenen Bohrung und ziehen Sie alle vier Schrauben sicher fest.
- F** Retirez l'une (1) des quatre vis sur la plaque de support (2) et desserrez (sans retirer) les trois autres vis. Insérez prudemment le fil électrique (3) via l'orifice central de la plaque de conversion (4). La plaque de conversion comporte trois fentes de serrure. Alignez les fentes avec les vis saillantes de la plaque de support (2). Fixez et faites tourner la plaque de conversion (4) dans le sens horaire pour engager les fentes de serrure. Installez ensuite la vis (1) dans l'orifice fermé et serrez fermement les quatre vis.
- I** Togliere una (1) delle quattro viti sulla piastra di supporto (2) e allentare (senza rimuoverle) le altre tre viti. Inserire con cautela il conduttore elettrico attraverso il foro centrale della piastra di conversione (4). La piastra di conversione ha tre fori a chiave, che devono essere allineati alle viti sporgenti dalla piastra di supporto (2). Attaccare la piastra di conversione (4) e ruotarla in senso orario per innestarla sui fori a chiave, quindi installare la vite (1) nel foro cieco e serrare saldamente tutte le quattro viti.
- NL** Verwijder één (1) van de vier schroeven op de ondersteuningsplaat (2) en draai de andere drie schroeven los (niet verwijderen). Steek de invoerkabel (3) voorzichtig door het middelste gat van de conversieplaat (4). De conversieplaat heeft drie spiegatruimtes, waarbij spiegatruimtes worden uitgelijnd met de uitstekende schroeven van de ondersteuningsplaat (2). Bevestig en draai de conversieplaat (4) met de wijzers van de klok mee om de spiegaten te koppelen; monteer vervolgens de schroef (1) in het gesloten gat en draai alle vier de schroeven stevig vast.
- E** Retire uno (1) de los cuatro tornillos de la placa de soporte (2) y afloje (sin retirar) los otros tres tornillos. Inserte cuidadosamente el cable conductor (3) a través del orificio central de la placa de conversión (4). La placa de conversión cuenta con tres ranuras perforadas, alinee dichas ranuras con los tornillos que sobresalen de la placa de soporte (2). Fije y gire la placa de conversión (4) en el sentido de las agujas del reloj para enganchar las ranuras. A continuación, instale el tornillo (1) en el orificio cerrado y apriete los cuatro tornillos con firmeza.
- P** Retire um (1) dos quatro parafusos na placa de suporte (2) e solte (não remova) os outros três parafusos. Insira com cuidado o fio de chumbo (3) pelo centro do orifício da placa de conversão (4). A placa de conversão tem três ranhuras de fechadura, alinhe essas com os parafusos salientes da placa de suporte (2). Fixe e rode a placa de conversão (4) no sentido dos ponteiros do relógio para engatar nos buracos da fechadura, e depois instale o parafuso (1) no orifício fechado, apertando com firmeza todos os quatro parafusos.
- N** Skru ut én (1) av de fire skruene på støtteplaten (2) og løsne (ikke skru helt ut) de tre andre skruene. Før forsiktig ledningen (3) gjennom senterhullet på koblingsplaten (4). Koblingsplaten har tre nøkkelhullspor. Innrett nøkkelhullsporene mot de utstikkende skruene fra støtteplaten (2). Fest og roter koblingsplaten (4) med klokken slik at den kommer inn i nøkkelhullsporene, sett deretter skruen (1) inn i det lukkede hullet og stram til alle fire skruene.
- S** Ta bort en (1) av de fyra skruvarna på stödplattan (2) och lossa (ta inte bort) de andra tre skruvarna. För försiktigt in ledningen (3) genom omvandlingsplattans (4) centrumhål. Omvandlingsplattan har tre nyckelhållsspår, anpassa nyckelhållsspåren mot de utskjutande skruvarna från stödplattan (2). Sätt fast och vrid omvandlingsplattan (4) medurs för att koppla in nyckelspårerna, montera sedan skruven (1) i det stängda hålet och dra åt alla fyra skruvarna ordentligt.
- FIN** Poista yksi (1) tukilevyssä (2) olevista neljästä ruuvista ja löysää (älä irrota) muut kolme ruuvia. Aseta liitosjohdin (3) varovasti sovitinlevyn (4) keskireiän läpi. Sovitinlevyssä on kolme avainlovea, kohdista avainlovet tukilevyn (2) ulkoneviin ruuveihin. Aseta sovitinlevy (4) ja kierrä sitä myötäpäivään avainlovien kiinnittämiseksi, asenna sen jälkeen ruuvi (1) suljettuun reikään ja kiristä kaikki neljä ruuvia tiukkaan.

- DK** Fjern en (1) af de fire skruer på holdepladen (2) og løsn (fjern ikke) de andre tre skruer. Indsæt forsigtigt den elektriske ledning (3) gennem det midterste hul på konverterpladen (4). Konverterpladen har tre nøglehuller. Tilpas nøglehullerne til de udtagende skruer på holdepladen (2). Tilslut og forbind konverterpladen (4) med urets retning for at sammenkoble nøglehullerne, og indsæt derefter skruen (1) i det lukkede hul og stram alle fire skruer fast.
- PL** Wykręć jedną (1) z czterech śrub płyty nośnej (2) i poluzuj pozostałe trzy śruby (nie wykręcaj ich). Ostrożnie wprowadź przewód (3) przez otwór centralny płyty pośredniej (4). Płyta pośrednia ma trzy szczeliny z zapadkami. Wyrównaj szczeliny z wystającymi śrubami płyty nośnej (2). Przymocuj i obróć płytę pośrednią (4) w prawo, aby osadzić szczeliny, a następnie włóż śrubę (1) do zamkniętego otworu i pewnie dokręć wszystkie cztery śruby.
- RUS** Выкрутить один (1) из четырех винтов на опорной пластине (2) и ослабить (не выкручивать) другие три винта. Осторожно вставить провод питания (3) через центральное отверстие соединительной пластины (4). Соединительная пластина имеет три шпоночных пазы, выровнять шпоночные пазы по выступающим винтам опорной пластины (2). Надеть соединительную пластину (4) и поворачивать ее по часовой стрелке, чтобы шпоночные пазы вошли в зацепление, затем установить винт (1) в глухое отверстие и надежно закрепить все четыре винта.
- UA** Викрутити один (1) із чотирьох гвинтів на опорній пластині (2) та послабити (не викручувати) інші три гвинти. Обережно вставити провід живлення (3) через центральний отвір з'єднувальної пластини (4). З'єднувальна пластина має три шпонкових пази, вирівняти шпонкові пази по виступаючим гвинтам опорної пластини (2). Прикласти з'єднувальну пластину та повертати її (4) за годинниковою стрілкою, щоб пази зайшли в закріплення, потім встановити гвинт (1) у глухий отвір і надійно закріпити усі чотири гвинти.
- EST** Eemaldage üks (1) neljast kruvist tugiplaadil (2) ja lödvendage (ärge eemaldage) ülejäänud kolm kruvi. Sisestage ettevaatlikult tootjuhe (3) pöörleva plaadi (4) keskel olevasse auku. Pöörleva plaadil on kolm lukuaugu pesa, joondage pesad tugiplaadilt väljaulatuvate kruvidega (2). Kinnitage ja keerake pöörleva plaati (4) päripäeva, et lukuaugu pesad rakendada, seejärel paigaldage kruvi (1) suletud avasse ja keerake kõik neli kruvi kindlalt kinni.
- LV** Izskrūvējiet vienu (1) no četrām skrūvēm atbalsta plāksnē (2) un atskrūvējiet vajīgāk (neizskrūvējiet pilnībā) pārējās trīs skrūves. Uzmanīgi ievietojiet vada stiepli (3) caurumā pārējas plāksnes (4) vidū. Pārējas plāksnei ir trīs atslēgas cauruma tipa atveres; novietojiet atslēgas cauruma tipa atveres pretī izvirzītajām skrūvēm uz atbalsta plāksnes (2). Piestipriniet un pagrieziet pārējas plāksni (4) pulksteņa rādītāja virzienā, lai nofiksētu atslēgas cauruma tipa atveres, tad ievietojiet skrūvi (1) aizvērtajā caurumā un stingri pievelciet visas četras skrūves.
- LT** Atsukite vieną (1) iš keturių atraminės plokštelės (2) varžtų ir atlaisvinkite (nepašalinkite) kitus tris varžtus. Atsargiai prakiškite laidą (3) per centrinę plokštelės (4) angą. Plokštelėje yra trys raktų formos angos, sulygiuokite angas su išikišusiais atraminės plokštelės varžtais (2). Pritvirtinkite ir pasukite plokštelę (4) laikrodžio rodyklės kryptimi, kad varžtai užsifikuotų raktų formos angose. Tada įstatykite varžtą (1) į uždarą angą ir gerai prisukite visus keturis varžtus.
- SK** Odstráňte jednu (1) zo štyroch skrutiek na opornej doske (2) a povolte (ale neodstraňujte) zvyšné tri skrutky. Opatrne vložte napájací kábel (3) cez stredový otvor prenášacieho kotúča (4). Prenášací kotúč má tri otvory vo forme kľúčovej diery, narovnajte tieto otvory na skrutky včnievajúce z opornej dosky (2). Priložte prenášací kotúč (4) a otočte ho v smere hodinových ručičiek, aby otvory vo forme kľúčovej diery zadali, potom vložte skrutku (1) do uzatvoreného otvoru a pevne dotiahnite všetky štyri skrutky.
- CZ** Odstraňte jeden (1) ze čtyř šroubů na opěrné desce (2) a zbylé tři šrouby povolte (ale neodstraňujte). Opatrně zasuněte vodičí drát (3) středovým otvorem převáděcí desky (4). Převáděcí deska obsahuje tři otvory ve tvaru klíčové díry. Nastavte tyto otvory tak, aby do nich zapadaly šrouby včnievající z opěrné desky (2). Připevněte a otočte převáděcí desku (4) ve směru hodinových ručiček, aby se šrouby zajely do otvorů ve tvaru klíčové díry, poté nainstalujte šroub (1) do uzavřeného otvoru a všechny čtyři šrouby pevně utáhněte.
- SLO** Odstranite enega (1) od štirih vijakov na podporni plošči (2), ostale tri vijake pa zrahljajte (ne jih odstraniti). Previdno vstavite žico (3) skozi sredinsko luknjo v obojestranski plošči (4). Obojestranska plošča ima tri podolgovate reže, ki jih je treba poravnati z ven molečimi vijaki na podporni plošči (2). Pritrdite in zasučite obojestransko ploščo (4) v desno, da se zaskoči v podolgovate reže, nato pa vijak (1), ki ste ga odstranili v 1. koraku, namestite v zaprto luknjo in čvrsto zategnite vse štiri vijake.
- HR** Uklonite jedan (1) od četiri vijka na potpornoj ploči (2), a ostala tri vijka otpustite (ne uklanjajte). Pažljivo umetnite olovnu žicu (3) kroz središnji otvor pretvaračke ploče (4). Pretvaračka ploča ima tri otvora za ključanice, poravnajte otvore za ključanice prema izbočenim vijcima sa potporne ploče (2). Pričvrstite i okrenite pretvaračka ploča (4) u smjeru kazaljke na satu da biste pričvrstili otvore za ključeve, zatim umetnite vijak (1) u zatvoreni otvor i čvrsto zategnite sva četiri vijka.
- H** Távolítsa el egy (1) csavart az alátétlapon (2) lévő négy csavarból, és lazítsa meg (ne távolítsa el) a maradék három csavart. Óvatosan húzza át az ólomhuzalt (3) a konvertáló lemez (4) középső furatán. A konvertáló lemez három fúrólukkkal rendelkezik, igazítsa a fúrólukakat az alátétlapon (2) át kiemelkedő csavarokhoz. Illeszse fel és forgassa a konvertáló lemezt (4) az óramutató járásával megfelelően a fúrólukakba illeszkedéshez, ezután szerelje fel a csavart (1) a zárt furatba, majd húzza meg feszesen mind a négy csavart.
- BG** Извадете един (1) от четирите винта на опорната пластина (2) и разхлабете (но не сваляйте) останалите три винта. Внимателно вкарайте водещия проводник (3) през централния отвор на пластината за конвертиране (4). Пластината за конвертиране има три прореза във формата на отвор за ключ, изравнете ги със стърчащите винтове от опорната пластина (2). Закрепете и завъртете пластината за конвертиране (4) по часовниковата стрелка, за да постигнете свързване с прорезите, след което инсталирайте винта (1) в затворения отвор и притегнете здраво и четирите винта.
- RO** Îndepărtați unul (1) din cele patru șuruburi de pe placa de suport (2) și slăbiți (nu scoateți) celelalte trei șuruburi. Introduceți cu grijă cablul de plumb (3) prin orificiul central al plăcii de conversie (4). Placa de conversie are trei orificii tip gaură de cheie; aliniați orificiile tip gaură de cheie la șuruburile proeminente de pe placa de suport (2). Atașați și rotiți placa de conversie (4) în sensul acelor de ceasornic pentru a cupla orificiile tip gaură de cheie; apoi introduceți șurubul (1) în orificiul închis și strângeți bine toate cele patru șuruburi.
- GR** Αφαιρέστε μία (1) από τις τέσσερις βίδες στη βάση υποστήριξης (2) και λασκάρετε (μην αφαιρέτε) τις άλλες τρεις βίδες. Εισάγετε προσεκτικά το καλώδιο σύνδεσης (3) μέσα από την κεντρική οπή της βάσης μετατροπής (4). Η βάση μετατροπής διαθέτει τρεις οπές-κλειδαρότρupes. Ευθυγραμμίστε τις οπές με τις προεξέχουσες βίδες της βάσης υποστήριξης (2). Τοποθετήστε και περιστρέψτε τη βάση μετατροπής (4) δεξιόστροφα, για να πιάσουν οι οπές-κλειδαρότρupes, και στη συνέχεια εγκαταστήστε τη βίδα (1) στην κλειστή οπή και σφίξτε καλά και τις τέσσερις βίδες.
- TR** Destek plakası (2) üzerindeki dört vidadan birini (1) çıkarın ve diğer üç vidayı gevşetin (çıkarmayın). Ana kabloyu (3) dikkatli bir şekilde dönüştürme plakasının (4) orta deliğinden geçirin. Dönüştürme plakasının üç anahtar deliği yuvası vardır, yuvaları destek plakasındaki (2) çıkıntılı vidalarla hizalayın. Dönüştürme plakasını (4) takın ve saat yönünde çevirerek vidaların anahtar yuvalarına oturmasını sağlayın, ardından kalan vidayı kapalı deliğe takın ve dört vidayı da tam olarak sıkın.

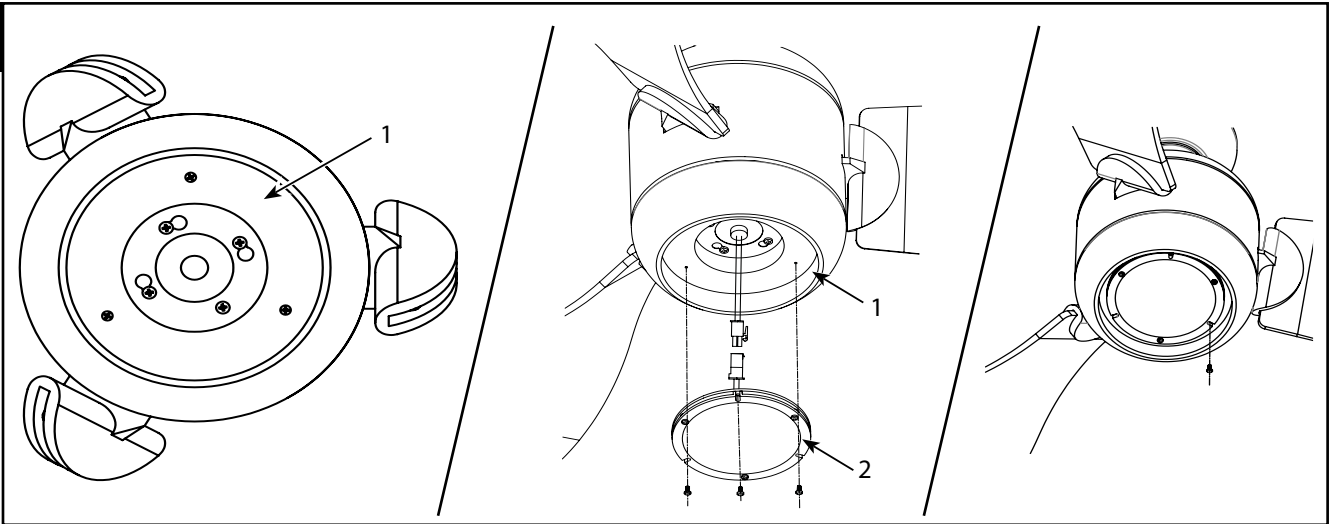

- GB** Remove the three screws on the converting plate (1) firstly, then wiring by connect the wire plugs between the fan and light kit. The light kit (2) has three holes, align the hole to the thread hole from the converting plate (1), then install the three screws and tighten them securely. Note: Make sure the wire and the connector are located the center of light kit.
- D** Entfernen Sie zuerst die drei Schrauben an der Konvertierungsplatte (1) und nehmen Sie dann die Verdrahtung vor, indem Sie die Kabelstecker zwischen Ventilator und Leuchte miteinander verbinden. Richten Sie die drei Bohrungen in der Leuchte (2) auf die Gewindebohrungen in der Konvertierungsplatte (1) aus. Montieren Sie dann die drei Schrauben und ziehen Sie sie fest. Hinweis: Achten Sie darauf, dass sich Kabel und Stecker in der Mitte der Leuchte befinden.
- F** Retirez d'abord les trois vis de la plaque de conversion (1) puis le câblage en connectant les contacts de fil entre le ventilateur et le kit d'éclairage. Le kit d'éclairage (2) comporte trois orifices. Aligned l'orifice sur l'orifice fileté de la plaque de conversion (1) puis installez les trois vis et serrez-les fermement. Note : Assurez-vous que le fil et le connecteur se trouvent au centre du kit d'éclairage.
- I** Togliere prima le tre viti sulla piastra di conversione (1), quindi cablare connettendo le spine dei fili tra il ventilatore e il kit di luci. Il kit di luci (2) ha tre fori, allineare il foro al foro filettato della piastra di conversione (1), quindi installare le tre viti e serrarle saldamente. Nota: accertare che il filo e il connettore si trovino al centro del kit di luci.
- NL** Verwijder eerst de drie schroeven op de conversieplaat (1) en sluit vervolgens de bedrading aan door de draadpluggen tussen de ventilator en de lichtset aan te sluiten. De lichtset (2) heeft drie gaten, richt het gat uit op het schroefdraadgat van de conversieplaat (1), monteer vervolgens de drie schroeven en draai ze stevig vast. Opmerking: Zorg ervoor dat de draad en de connector zich in het midden van de lichtset bevinden.
- E** En primer lugar retire los tres tornillos de la placa de conversión (1) y, posteriormente, conecte los enchufes de cable entre el ventilador y el juego de luces. El juego de luces (2) cuenta con tres orificios, alinee el orificio con el orificio roscado desde la placa de conversión (1) y, a continuación, instale los tres tornillos y apriéte los con firmeza. Nota: Asegúrese de que el cable y el conector estén ubicados en el centro del juego de luces.
- P** Retire primeiro os três parafusos na placa de conversão (1) e depois faça a ligação conectando as fichas dos fios entre a ventoinha e o kit de iluminação. O kit de iluminação (2) tem três orifícios, alinhe o orifício com o furo roscado da placa de conversão (1), e depois instale os três parafusos e aperte-os com firmeza. Nota: Certifique-se que o fio e o conector estão localizados no centro do kit de iluminação.
- N** Fjern først de tre skruene på koblingsplaten (1), og deretter kobler du til kontaktene mellom viften og lampesettet. Lampesettet (2) har tre hull. Innrett hullet mot det gjengede hullet fra koblingsplaten (1), og sett deretter inn de tre skruene og stram dem til. Merk: Forsikre deg om at ledningen og kontakten er midt i lampesettet.
- S** Avlägsna först de tre skruvarna på omvandlingsplattan (1) och koppla sedan in kabelkontaktarna mellan fläkten och ljuskitet. Ljuskitet (2) har tre hål, rikta in hålet mot gäng hålet från omvandlingsplattan (1), montera sedan de tre skruvarna och dra åt dem ordentligt. OBS: Se till att ledningen och kontakten är belägna i ljuskitets center.
- FIN** Poista ensin kolme sovitinlevyssä (1) olevaa ruuvia, tee sen jälkeen johdotus kytkemällä tuulettimen ja valosarjan väliset johtoliittimet. Valosarjassa (2) on kaksi reikää, kohdista reikä sovitinlevyn (1) kierreikään, asenna sitten kolme ruuvia ja kiristä ne tiukkaan. Huomautus: varmista, että johto ja liittin ovat valosarjan keskellä.
- DK** Fjern de tre skruer på konverterpladen (1) først, og derefter ledningsføringen ved at tilslutte ledningsstikkene mellem ventilatoren og lyssættet. Lyssættet (2) har tre huller. Tilpas hullet til ledningshullet på konverterpladen (1), og indsæt derefter de tre skruer og stram dem fast. Bemærk: Sørg for at ledningen og konnektoren sidder i midten af lyssættet.



- PL** Najpierw wykręć trzy śruby z płyty pośredniej (1), a następnie wykonaj okablowanie, podłączając wtyczki przewodów pomiędzy wentylatorem a zestawem oświetlenia. W zestawie oświetlenia (2) znajdują się trzy otwory. Zrównaj otwór z gwintowanym otworem płyty pośredniej (1), a następnie włóż trzy śruby i pewnie je dokręć. Uwaga: Upewnij się, że przewód i złącze znajdują się w środkowej części zestawu oświetlenia.
- RUS** Сначала снять три винта с соединительной пластины (1), а затем провода, соединить заглушки для проводов между вентилятором и комплектом освещения. Комплект осветительного оборудования (2) имеет три отверстия, выровнять каждое отверстие с отверстием для резьбы соединительной пластины (1), затем установить три винта и надежно закрепить их. Примечание: Убедитесь, что провод и коннектор расположены в центре комплекта осветительного оборудования.
- UA** Спочатку зняти три гвинти із з'єднувальної пластини (1), а потім проводи, з'єднати заглушки для проводів між вентилятором та комплектом освітлення. Комплект освітлювального обладнання (2) має три отвори, вирівняти кожен отвір із отвором для різьби з'єднувальної пластини (1), потім встановити три гвинти і надійно закріпити їх. Примітка: Переконайтесь, що провід та конектор розташовані в центрі комплекту освітлювального обладнання.
- EST** Eemaldage esmalt pöörleva plaadi (1) kolm kruvi, seejärel ühendate juhtmed ventilaatori ja valguskomplekti vahel. Valguskomplektil (2) on kolm ava, joondage ava pöörleva plaadi (1) keermestatud avaga, seejärel paigaldage kolm kruvi ja keerake need kindlalt kinni. Märkus Veenduge, et juhe ja pistik asuvad valguskomplekti keskel.
- LV** Vispirms izskrūvējiet trīs skrūves no pārejas plāksnes (1) un tad savienojiet vadu spraudņus starp ventilatoru un apgaismojuma komplektu. Apgaismojuma komplektam (2) ir trīs atveres. Novietojiet atveres preti pārejas plāksnes (1) atverēm ar vītņi, ievietojiet trīs skrūves un stingri pievelciet tās. Piezīme: Pārlicinieties, ka vads un savienotājs atrodas apgaismojuma komplekta centrā.
- LT** Pašalinkite 3 varžtus iš plokštelės (1), tada sujunkite ventiliatoriaus ir apšvietimo rinkinio jungtis. Apšvietimo rinkinyje (2) yra trys angos; sulygiuokite angą su plokštelės sriegine anga (1), tada įstatykite tris varžtus ir juos gerai priveržkite. Pastaba: Užtikrinkite, kad laidas ir jungtis būtų per šviestuvo rinkinio vidurį.
- SK** Najskôr odstráňte tri skrutky na prenášacom kotúči (1), potom vykonajte elektrické pripojenie zapojením káblových zástrčiek medzi ventilátorom a osvetľovacou súpravou. Osvetľovacia súprava (2) má tri otvory, narovnajte otvor voči závitovému otvoru v prenášacom kotúči, potom vložte tri skrutky a potom ich pevne dotiahnite. Poznámka: Uistite sa, že kábel a konektor sa nachádzajú v strede osvetľovacej súpravy.
- CZ** Nejprve odstraňte tři šrouby na převáděcí desce (1), a poté zapojte konektory kabelů mezi ventilátor a osvětlení. Osvětlení (2) má tři otvory. Nastavte je tak, aby lícovaly se závitovým otvorem převáděcí desky (1), poté namontujte tři šrouby a pevně je utáhněte. Poznámka: Ujistěte se, že kabel a konektor jsou umístěny ve středu osvětlení.
- SLO** Najprej odstranite tri vijake na obojestranski plošči (1), nato pa pritrdite kabel tako, da povežete vtiče kabla med ventilatorjem in sklopom luči. Sklop luči (2) ima tri luknje. Poravnajte jih z navojno luknjo na obojestranski plošči (1), nato pa vstavite tri vijake in jih varno pritrdite. Opomba: Zagotovite, da sta kabel in priključek na sredini sklopa luči.
- HR** Uklonite tri vijka na pretvaračkoj ploči (1) prvo, a onda žice tako što ćete povezati priključke žica između ventilatora i kompleta za osvjetljenje. Komplet za osvjetljenje (2) ima tri otvora, poravnajte otvor sa otvorom sa navojem iz pretvaračke ploče (1), a onda instalirajte tri vijka i zategnite ih čvrsto. Napomena: pobrinite se da žica i priključak budu smješteni u centar kompleta za osvjetljenje.
- H** Először távolítsa el a három csavart a konvertáló lemezen (1), majd vezetékkeléssel csatlakoztassa a vezetékes dugókat a ventilátor és a világítókészlet között. A világítókészleten (2) három furat található, igazítsa a furatot a befűző furatba a konvertáló lemezen (1), majd helyezze vissza és húzza meg feszesen mind a három csavart. Megjegyzés: Ellenőrizze, hogy a vezeték és a csatlakozó a világítókészlet közepén helyezkedik el.
- BG** Най-напред извадете трите винта на пластината за конвертиране (1), последвано от свързване чрез съединяване на куплунгите за проводници между вентилатора и комплекта за осветлението. Комплектът за осветлението (2) има три отвора, изравнете отвора спрямо отвора с резба от пластината за конвертиране (1), след което монтирайте трите винта и ги притегнете здраво. Забележка: Уверете се, че проводникът и конекторът са разположени централно на комплекта за осветлението.
- RO** Îndepărtați, mai întâi, cele trei șuruburi de pe placa de conversie (1), apoi, cablurile prin conectarea fiselor de cablu între ventilator și kitul de lumini. Kitul de lumini (2) are trei orificii; aliniați orificiul cu orificiul firului de la placa de conversie (1), apoi introduceți cele trei șuruburi și strângeți-le bine. Notă: Asigurați-vă că atât cablul, cât și conectorul sunt amplasate în centrul kitului de lumini.
- GR** Αφαιρέστε πρώτα τις τρεις βίδες στη βάση μετατροπής (1) και στη συνέχεια καλωδιώστε συνδέοντας τα βύσματα καλωδίων μεταξύ του ανεμιστήρα και του φωτιστικού. Το φωτιστικό (2) διαθέτει τρεις οπές. Ευθυγραμμίστε την οπή με την οπή της βάσης μετατροπής (1) και στη συνέχεια τοποθετήστε τις τρεις βίδες και σφίξτε τις ασφαλώς. Σημείωση: Βεβαιωθείτε ότι το καλώδιο και το βύσμα βρίσκονται στο κέντρο του φωτιστικού.
- TR** Öncelikle dönüştürme plakası (1) üzerindeki üç vidayı sökün, ardından vantilatör ve lamba kiti arasındaki kablo fişlerini takarak kablo bağlantılarını yapın. Lamba kitinin (2) üç deliği vardır, deliği dönüştürücü plakadaki (1) vida dişi delikle hizalayın, ardından üç vidayı takın ve tam olarak sıkın. Not: Kablonun ve konnektörün lamba kitinin merkezinde yer aldığından emin olun.

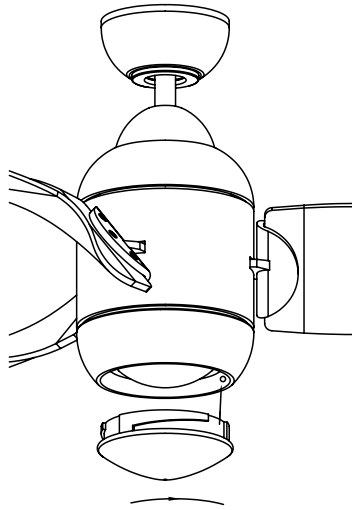

- GB** Locate the indentations on the neck of the glass and align with the protrusions on the inside of the light kit. Lift the glass up allowing the protrusions to engage the indentations of the glass, and twist the glass clockwise to lock into place.
- D** Die Vertiefungen am Glashals suchen und auf die Vorsprünge auf der Innenseite des Lampenbausatzes ausrichten. Das Glas anheben, damit die Vorsprünge in die Vertiefungen am Glas eingeführt werden können. Dann das Glas im Uhrzeigersinn drehen, um es zu arretieren.
- F** Repérez les encoches sur le col de l'abat-jour en verre et alignez-les sur les ergots situés à l'intérieur du kit d'éclairage. Positionnez les encoches en face des encoches et insérez l'abat-jour en verre, tournez dans le sens horaire jusqu'à ce que celui-ci soit fermement en place.
- I** Individuare i rientri sul collo del paralume e allinearli agli aggetti all'interno della luce. Sollevare il paralume per consentire agli aggetti di far presa con i rientri e ruotare il paralume in senso orario per bloccarlo in posizione.
- NL** Kijk waar de deukjes in de hals van het glas zijn en lijn deze uit met de uitsteeksels op de binnenkant van de lampset. Hef het glas op zodat de uitsteeksels in de deukjes in het glas komen te zitten en draai het glas rechtsom om het vast te zetten.
- E** Localice las marcas en el cuello de la pantalla de vidrio y alinéelas con las protuberancias en el interior del juego de luces. Levante la pantalla permitiendo que las protuberancias calcen en las marcas de la pantalla de vidrio y gire la pantalla en sentido horario para asegurarla en su sitio.
- P** Localize as ranhuras no encaixe do vidro e alinhe-as com as saliências existentes na parte interior do kit de iluminação. Levante o vidro permitindo que as saliências encaixem nas ranhuras do vidro e rode no sentido dos ponteiros do relógio para ficar colocado no sitio.
- N** Finn fordyppningene i skjermens innsnevring og monter i flukt med taggene på innsiden av lysarmaturen. Løft skjermen opp slik at taggene monteres ned i skjermens fordyppning, og vri skjermen medurs til det låses på plass.
- S** Ta reda på urtagen på glasets hals och rikta in dem med bucklorna på lampsatsens insida. Lyft upp glaset och låt bucklorna anpassas med urtagen på glaset. Vrid glaset medsols tills det låses in på plats.
- FIN** Etsi lasin kaulassa olevat syvennykset ja kohdistane valaisinsarjan sisällä olevien ulkonemien kanssa. Nosta lasia ylös, jotta ulkonemat kytkeytyvät lasin syvennyksiin, ja lukitse lasi paikalleen kiertämällä sitä myötäpäivään.
- DK** Find indskæringer på halsen af glasset og placér dem lige ud for fremspring på indersiden af lysarmaturet. Løft glasset op for at lade fremspringene falde ind i indskæringerne i glasset og drej med uret for at låse dem på plads.
- PL** Znajdź wgłębienia na szyjce szkła i zrównaj je z wypukłościami wewnątrz oprawy oświetleniowej. Podnieś szkło tak, aby wypukłości sprzegły się z wgłębieniami szkła i przekręć szkło w kierunku ruchu wskazówek zegara, aby je unieruchomić w miejscu.
- RUS** Найдите углубления на горловине стеклянного абажура и совместите их с выступами, расположенными внутри осветительного прибора. Поднимите стеклянный абажур вверх, так чтобы выступы вошли в углубления на стекле, и поверните абажур по часовой стрелке, чтобы зафиксировать его.
- UA** Знайдіть виїмки на шийці скла та вирівняйте їх з виступами на внутрішній частині освітлювального комплекту. Підніміть скло так, щоб виступи увійшли у виїмки скла, та оберніть скло за годинниковою стрілкою, щоб зафіксувати положення.
- EST** Leidke klaasi kaalal asuvad säljud ja ühitage valguskomplekti sees asuvate eenditega. Tõstke klaasi üles lastes eenditel klaasi sälkudega haakuda ja keerake klaasi päripäeva kuni lukustuseni.
- LV** Atrodiet robojumus stikla kakliņā un izlīdziniet tos ar izvirzījumiem gaismas komplekta iekšpusē. Paceliet stiklu, ļaujot izvirzījumiem iebīdīties stikla robojumos, un pagrieziet stiklu pulksteņrādītāja virzienā, lai to nofiksētu.
- LT** Suraskite ant stiklo esančius įlenkimus ir sulygiuokite juos su apšvietimo komplekto viduje esančiais iškilimais. Pakelkite stiklą aukšty n ir sulygiuokite iškilimus su stikle esančiais įlenkimais, tada pasukite stiklą pagal laikrodžio rodyklę, kad šis užsifikuotų.
- SK** Na hrdle skla nájdite výřezy a zarovnajte ich s výčnelkami na vnútornej strane svetelnej súpravy. Sklo nadvihnite, aby sa výčnelky mohli spojiť so zárezmi na skle. Otočením skla v smere hodinových ručičiek sa sklo zaistí na mieste.
- CZ** Vyhleďte zářezy na skleněném hrdle a srovnajte je s výčnelky na vnitřní straně sestavy svítidla. Potom sklo nadzdvihněte, nasadte výčnelky do zářezů a otáčejte jím ve směru hodinových ručiček až zapadne na své místo.
- SLO** Najdite zareze na vratu stekla in jih poravnajte z izboklinami na notranji strani kompleta luči. Dvignite steklo, da omogočite spojitve izboklin in zarez stekla, nato pa zavrtite steklo v smeri urinega kazalca, da se zaskoči.
- HR** Pronađite udubljenja na vratu staklenog sjenila i poravnajte ih s izbočinama na rasvjetnom sklopu. Podignite stakleno sjenilo tako da izbočine zahvate udubljenja na vratu staklenog sjenila i zakrenite stakleno sjenilo u smjeru kazaljke sata da se učvrsti.
- H** Keresse meg a mélyedéseket az üvegbura nyakán, és illesze azokat a világítótest belsején lévő domborulatokhoz. Emelje fel az üvegburát, hogy a domborulatok beilleszthetjenek az üvegbura mélyedéseibe, majd csavarja el az üvegburát az óramutató járásá szerint, hogy az a helyére rögzüljön.
- BG** Откройте вдлъбнатините върху стеснената част на абажура и ги изравнете с издадените части на вътрешната страна на осветителния комплект. Повдигнете абажура така, че издатините да влязат във вдлъбнатините в абажура и завъртете абажура по посока на часовниковата стрелка до пълното му наместване.
- RO** Găsiți indentațiile de la gâtul sticlei și aliniați-le cu ieșiturile din interiorul ansamblului lămpii. Ridicați sticla în sus pentru a permite ca ieșiturile să se angajeze în indentațiile sticlei și după aceea învârtiți sticla în direcția mișcării acelor unui ceasornic pentru a o fixa în poziție.
- GR** Εντοπίστε τις υποδοχές στο λαϊμό του γυαλιού και ευθυγραμμίστε τες με τις προεξοχές στο εσωτερικό μέρος του φωτιστικού. Σηκώστε το γυαλί επιτρέποντας στις προεξοχές να «πιάσουν» τις υποδοχές του γυαλιού, και περιστρέψτε το γυαλί δεξιόστροφα για να ασφαλιστεί στη θέση του.
- TR** Camin boyun kısmındaki girintileri bulun, bunları ışık takımı içindeki çıkıntılarla hizalayın. Camı yukarı kaldırıp çıkıntılarının camdaki girintilere takılmasını sağlayın, camı saat dönüşü yönünde çevirerek yerine kilitleyin.

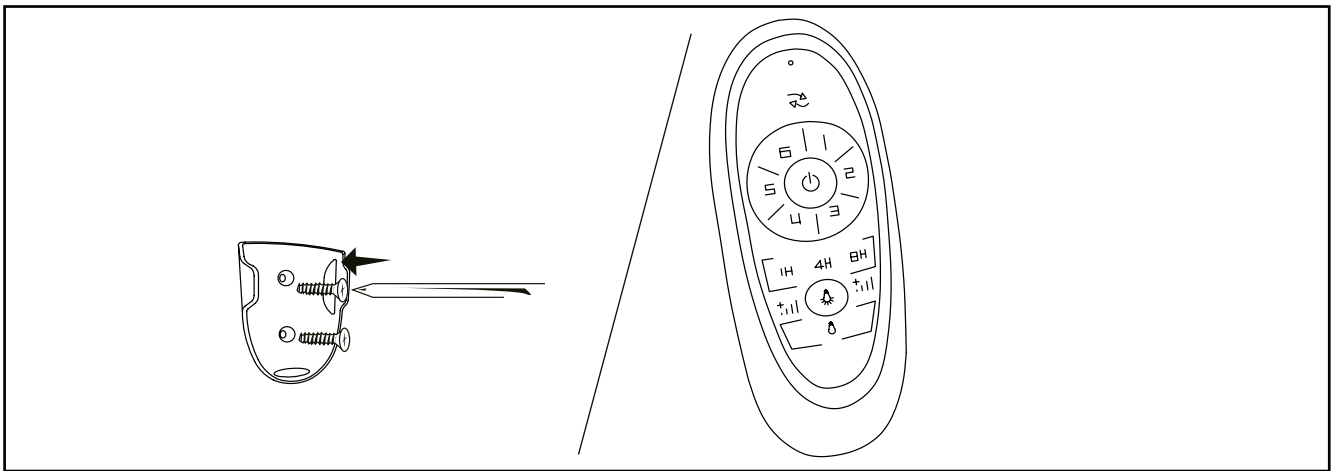

- GB** Mount the transmitter holder onto the wall using screws provided. Place the transmitter into the holder.
- D** Befestigen Sie den Senderhalter mit den mitgelieferten Schrauben an der Wand. Setzen Sie den Sender in die Halterung ein.
- F** Montez le support d'émetteur au mur avec les vis fournies. Placez l'émetteur dans le support.
- I** Montare il supporto del trasmettitore sulla parete usando le viti fornite. Posizionare il trasmettitore nel supporto.
- NL** Bevestiging de zenderhouder met de meegeleverde schroeven aan de muur. Plaats de zender in de houder.
- E** Instale el soporte del transmisor en la pared usando los tornillos provistos. Coloque el transmisor en el soporte.
- P** Monte o suporte do transmissor na parede utilizando os parafusos fornecidos. Coloque o transmissor no suporte.
- N** Monter senderholderen på veggen ved hjelp av medfølgende skruer. Plasser senderen i holderen.
- S** Montera sändar-hållaren på väggen med medföljande skruvar. Placera sändaren i hållaren.
- FIN** Asenna lähettimen pidike seinään mukana toimitetuilla ruuveilla. Aseta lähetin pidikkeeseen.
- DK** Monter holderen til transmitteren på væggen med de medfølgende skruer. Sæt transmitteren i holderen.
- PL** Zamontuj uchwyt nadajnika na ścianie za pomocą dostarczonych śrub. Włóż nadajnik do uchwytu.
- RUS** Закрепить держатель передатчика на стене с помощью поставленных в комплекте винтов. Поместить передатчик в держатель.
- UA** Märkus: Patareide vahetamine – eemaldage saatja tagaküljel olev patareide kate, sisestage kaks AA patareid ning asetage kate tagasi.
- EST** Paigaldage saatja hoidik kaasaolevate kruvidega seinale. Asetage saatja hoidikusse.
- LV** Uzstādiet raidītāja turētāju uz sienas, izmantojot komplektā esošās skrūves. Ievietojiet raidītāju turētājā.
- LT** Rinkinyje esančiais varžtais pritvirtinkite siųstuvo laikiklį prie sienos. Įdėkite siųstuvą į laikiklį.
- SK** Namontujte držiak na vysílač na stenu pomocou dodaných skrutiek. Umiestnite vysílač do držiaka.
- CZ** Držák vysílače namontujte na zeď pomocí dodaných šroubů. Umístěte vysílač do držáku.
- SLO** S priloženimi vijaki namestite na steno nosilec za oddajnik. Oddajnik vstavite v nosilec.
- HR** Montirati držač predajnika na zid korištenjem za to dostavljenih vijaka. Postaviti predajnik u držač.
- H** A mellékelt csavarok segítségével szerelje a jeladó tartóját a falra. Helyezze a jeladó a tartóra.
- BG** Монтирайте държача на трансмитера на стената с помощта на предоставените винтове. Поставете трансмитера в държача.
- RO** Montați suportul emițătorului pe perete folosind șuruburile prevăzute. Poziționați emițătorul în suport.
- GR** Τοποθετήστε τη θήκη του πομπού στον τοίχο χρησιμοποιώντας τις παρεχόμενες βίδες. Τοποθετήστε τον πομπό στη θήκη.
- TR** Verici tutucuyu verilen vidaları kullanarak duvara monte edin. Vericiyi tutucuya yerleştirin.

## **HOW TO OPERATE YOUR CEILING FAN**

**BEDIENUNG IHRES DECKENVENTILATORS**

**MODE D'EMPLOI DE VOTRE VENTILATEUR DE PLAFOND**

**COME AZIONARE IL VENTILATORE DA SOFFITTO**

**HOE BEDIENT U UW PLAFONDVENTILATOR**

**CÓMO OPERAR SU VENTILADOR DE TECHO**

**COMO OPERAR A SUA VENTOINHA DE TETO**

**BETJENE TAKVIFTEN**

**HUR DU ANVÄNDER DIN TAKFLÄKT**

**MITEN KATTOTUULETINTA KÄYTETÄÄN**

**SÅDAN BETJENER DU DIN LOFTVENTILATOR**

**SPOSÓB OBSŁUGI WENTYLATORA SUFITOWEGO**

**КАК УПРАВЛЯТЬ ПОТОЛОЧНЫМ ВЕНТИЛЯТОРОМ**

**ЯК КЕРУВАТИ СТЕЛЬОВИМ ВЕНТИЛЯТОРОМ**

**LAEVENTILAATORI KASUTAMINE**

**GRIESTU VENTILATORA LIETOŠANA**

**LUBINIO VENTILIATORIAUS EKSPLOATAVIMAS**

**AKO OBSLUHOVAŤ VÁŠ STROPNÝ VENTILÁTOR**

**JAK SE STROPNÍ VENTILÁTOR OVLÁDÁ**

**KAKO UPRAVLJATI VAŠ STROPNI VENTILATOR**

**KAKO DA KORISTITE VAŠ VENTILATOR NA PLAFONU**

**HOGYAN MŰKÖDTETHETŐ A MENNYEZETI VENTILÁTOR**

**КАК СЕ РАБОТИ С ВАШИЯ ТАВАНЕН ВЕНТИЛАТОР**

**CUM SĂ ACȚIONAȚI VENTILATORUL DE TAVAN**

**ΠΩΣ ΝΑ ΛΕΙΤΟΥΡΓΕΪΤΕ ΤΟΝ ΑΝΕΜΙΣΤΗΡΑ ΟΡΟΦΗΣ ΣΑΣ**

**TAVAN VANTILATÖRÜ NASIL ÇALIŞIR**

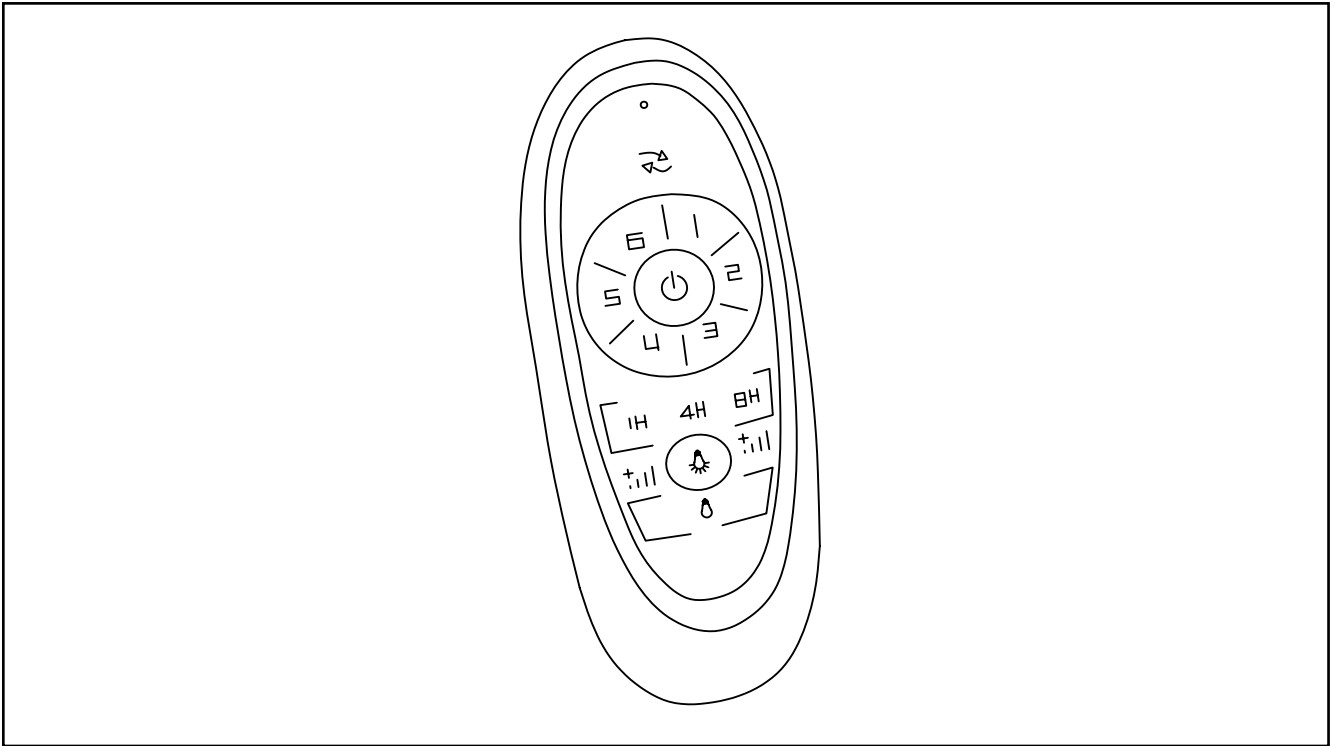

- GB** Restore electrical power to the outlet box by turning the electricity on at the main fuse box. To make the fan operational, install 2 AAA 1.5V battery by removing battery cover on back of transmitter, installing battery, and replacing battery cover.
1. Adopt RF wireless digit emission technique, biunique controlled, coincident code rate is less than one millionth.
  2. Receiver can be controlled by any angles of the transmitter in prescriptive space, unrestricted by direction with the memory function, the controller can save the status (light and direction) while the supply power OFF and resume to the original after re-load the power supply.
  3. The transmitter and receiver are matched at the factory. Please follow the point 5 for re-match when the match is failed.
  4. Matching process can be done by fan without the blades, the same transmitter can control another identical model ceiling fan.
  5. Learning code matching mode is used between transmitter and receiver. Turn 'ON' the supply power within 30 seconds and press the transmitter's fan switch button '⏻' for 5 seconds, it can load normally after hearing a long sound 'bee', which means learning successfully and it can works normally.
  6. Learning mode is not accepted after turn 'ON' the supply power for 30 seconds.
  7. When the transmitter can't control the receiver, please check the battery switch touching normally or not, correction of the positive and negative, full or empty of the power.
  8. When the transmitter can't control the receiver, please check if any similar remote control is controlling the products nearby, then check whether they are working, because remote controlled product with the same frequency will disturb each other.
  9. Low voltage of battery will affect the sensitivity of the transmitter and the signal reception accordingly, (the indicated light will flash out its warning when the battery with the low voltage), must replace if the battery is getting low voltage.
  10. Please take out the battery from the transmitter when leaving unused for long time.
  11. The maximum load of lighting will be 140W. Please connect the ground wire correctly, otherwise, it may cause the light micro-light or flash.
  12. When installing the fan, the fan ceiling cover don't press the antenna (or other wire), it is easy to breakdown the wire and short-circuited.

- D** Stellen Sie die Stromversorgung des Anschlusskastens wieder her, indem Sie den Strom am Hauptsicherungskasten wieder einschalten. Um den Ventilator in Betrieb zu nehmen, setzen Sie zwei 1,5 V AAA-Batterien in die Fernbedienung ein. Dazu entfernen Sie die Batterieabdeckung auf der Rückseite der Fernbedienung, setzen die Batterien ein und bringen die Batterieabdeckung wieder an.
1. Adaptiert RF Drahtlose digitale Sendetechnik, eindeutig gesteuert, mit einer Koinzidenzrate von weniger als einem Millionstel.
  2. Der Empfänger kann von dem Sender aus jedem beliebigen Winkel im Raum und richtungsunabhängig gesteuert werden. Durch die Speicherfunktion ist die Steuerung in der Lage, den Status (Licht und Richtung) zu speichern. Dadurch kann der Betrieb nach einem Stromausfall wieder in der ursprünglichen Einstellung fortgesetzt werden.
  3. Sender und Empfänger sind werkseitig aufeinander abgestimmt. Für eine Neuabstimmung folgen Sie den Anweisungen unter Punkt 5.
  4. Die Abstimmung kann für einen Ventilator ohne montierte Flügel erfolgen. Derselbe Sender kann einen anderen identischen Deckenventilator steuern.
  5. Die Abstimmung zwischen Sender und Empfänger erfolgt im Abstimmmodus anhand eines Anlerncodes. Schalten Sie die Versorgungsspannung ein und drücken Sie innerhalb von 30 Sekunden die Ventilator-taste am Sender. Halten Sie sie 5 Sekunden lang gedrückt, bis ein langer Signalton ertönt. Dieser weist darauf hin, dass der Lernvorgang erfolgreich war und der Normalbetrieb möglich ist.
  6. Der Lernmodus wird nur innerhalb von 30 Sekunden nach dem Einschalten der Versorgungsspannung akzeptiert.
  7. Wenn eine Steuerung des Empfängers über den Sender nicht möglich ist, überprüfen Sie bitte die Schalterfunktion. Kontrollieren Sie, ob die Batterie mit richtiger Polung eingelegt wurde und ob sie voll ist.
  8. Wenn eine Steuerung des Empfängers über den Sender nicht möglich ist, überprüfen Sie bitte, ob Produkte in der Nähe über eine ähnliche Fernbedienung gesteuert werden. Kontrollieren Sie dann, ob sie funktionieren, da sich Produkte, die mit gleicher Frequenz ferngesteuert werden, gegenseitig stören.
  9. Eine niedrige Batteriespannung beeinträchtigt die Empfindlichkeit des Senders und entsprechend auch den Signalempfang (bei niedriger Batteriespannung blinkt die Anzeigelampe). Ersetzen Sie die leere Batterie durch eine neue Batterie.
  10. Bitte nehmen Sie die Batterie aus dem Sender, wenn Sie ihn längere Zeit nicht benutzen.
  11. Verwenden Sie ein Leuchtmittel mit maximal 140 W. Bitte schließen Sie das Erdungskabel korrekt an, da es sonst zu einem Kurzschluss oder Lichtbogen kommen kann.
  12. Achten Sie bei der Installation des Ventilators darauf, dass die Antenne (oder ein anderes Kabel) nicht eingeklemmt wird. Ein Kabelbruch kann zu einem Kurzschluss führen.

- F** Rétablissez l'alimentation électrique sur le boîtier de sortie en remettant sous tension au niveau du boîtier de fusibles principal. Pour que le ventilateur soit opérationnel, installez 2 piles AAA 1,5V en retirant le cache de pile au dos de l'émetteur, en installant les piles et en remettant le cache de pile.
1. Adoptez la technique d'émission de chiffre sans fil RF, à commande biunique pour un taux de coïncidence de code inférieur au millionième.
  2. Le récepteur peut être commandé sous tous les angles de l'émetteur dans l'espace prescrit, sans limite directionnelle. Grâce à la fonction de mémoire, le contrôleur peut enregistrer le statut (éclairage et direction) même avec l'alimentation coupée et restaurer ce même état après la remise sous tension.
  3. L'émetteur et le récepteur sont associés en usine. Procédez selon le point 5 pour une nouvelle association si la précédente a échoué.
  4. Le processus d'association peut être exécuté par le ventilateur sans les pales. Le même émetteur peut commander un autre ventilateur de plafond de modèle identique.
  5. Le mode apprentissage d'association de code est utilisé entre l'émetteur et le récepteur. Mettez sous tension et, dans les 30 secondes, appuyez sur le bouton d'interrupteur de ventilateur de l'émetteur pendant 5 secondes. Il peut se charger normalement après avoir entendu un long bip sonore, signifiant que l'apprentissage est réussi et qu'il peut fonctionner normalement.
  6. Le mode apprentissage n'est pas accepté si l'alimentation électrique a été rétablie depuis plus de 30 secondes.
  7. Si l'émetteur n'arrive pas à commander le récepteur, vérifiez le contact correct de l'interrupteur de batterie, la polarité (positif et négatif) correcte et si la batterie n'est pas épuisée.
  8. Si l'émetteur n'arrive pas à commander le récepteur, vérifiez si une quelconque télécommande similaire commande des produits à proximité. Vérifiez ensuite s'ils fonctionnent car les produits télécommandés sur la même fréquence interfèrent entre eux.
  9. Une tension de batterie faible affecte la sensibilité de l'émetteur et donc la réception du signal (le témoin indiqué clignote son avertissement si la tension de batterie est basse). Une batterie présentant une tension basse doit être remplacée.
  10. Retirez la batterie de l'émetteur s'il n'est pas utilisé pendant une période prolongée.
  11. La charge maximum d'éclairage est de 140W. Connectez correctement le fil de terre sinon vous risquez de causer un micro-éclairage ou un clignotement.
  12. Lors de l'installation du ventilateur, le cache de plafond du ventilateur ne doit pas presser sur le fil d'antenne (ou un autre) qui se casse facilement et provoque un court-circuit.

- I** Ripristinare l'alimentazione elettrica della scatola di distribuzione accendendo l'elettricità dal quadro elettrico principale. Per rendere operativo il ventilatore, installare 2 batterie AAA da 1,5 V rimuovendo il coperchio della batteria sul retro del trasmettitore, installando la batteria e riposizionando il coperchio della batteria.
1. Adottare la tecnica di emissione digitale senza fili RF a controllo biunivoco, frequenza di cifra coincidente inferiore a un milionesimo.
  2. Il ricevitore è controllabile da qualsiasi angolo del trasmettitore nello spazio prescritto, senza restrizioni di direzione; con la funzione di memoria, il regolatore può salvare lo stato (luce e direzione) mentre l'alimentazione elettrica è assente e ripristinare lo stato originale dopo il ripristino dell'alimentazione elettrica.
  3. Il trasmettitore e il ricevitore sono accoppiati in fabbrica. Seguire il punto 5 per il ri-accoppiamento in caso di perdita dell'accoppiamento.
  4. Il processo di accoppiamento può essere effettuato con il ventilatore senza pale; lo stesso trasmettitore può controllare un altro ventilatore da soffitto dello stesso modello.
  5. Tra trasmettitore e ricevitore è usata la modalità di accoppiamento con codice di apprendimento. Accendere l'alimentazione elettrica entro 30 secondi e premere il pulsante di commutazione del ventilatore del trasmettitore per 5 secondi; è possibile il carico normale dopo il segnale sonoro, che indica che l'apprendimento è riuscito e che è possibile il funzionamento normale.
  6. La modalità di apprendimento non è accettata dopo l'accensione dell'alimentazione elettrica per 30 secondi.
  7. Quando il trasmettitore non è in grado di controllare il ricevitore, controllare se l'interruttore della batteria tocca normalmente o meno, se è stata rispettata la polarità positiva e negativa e se la batteria è carica o scarica.
  8. Quando il trasmettitore non può controllare il ricevitore, controllare se qualsiasi telecomando simile sta controllando i prodotti nelle vicinanze, quindi controllare se questi sono in funzione, in quanto i prodotti telecomandati con la stessa frequenza possono disturbarsi a vicenda.
  9. La bassa tensione della batteria avrà effetti sulla sensibilità del trasmettitore e sulla ricezione del segnale (l'indicatore luminoso lampeggerà per segnalare la bassa tensione della batteria); la batteria con bassa tensione deve essere sostituita.
  10. Togliere la batteria dal trasmettitore se non lo si usa per lungo tempo.
  11. Il carico massimo dell'illuminazione sarà di 140 W. Connettere correttamente il filo di terra, che altrimenti potrebbe causare la micro-accensione o il lampeggio della luce.
  12. Nell'installazione del ventilatore, la copertura a soffitto del ventilatore non deve comprimere l'antenna (o altri fili) – è facile rompere i fili e causare un cortocircuito.

- NL** Herstel de elektrische voeding van de stopcontactdoos door de stroom aan de hoofdzekering in te schakelen. Om de ventilator operationeel te maken, 2 AAA 1,5V batterijen plaatsen door verwijderen van het batterijdeksel achterop de zender, installeren van de batterijen en terugplaatsen van het batterijdeksel.
1. Gebruik de RF draadloze digitale zendtechniek, uniek bidirectioneel geregeld, samenvallende codekans is minder dan één op een miljoen.
  2. De ontvanger kan met de zender worden bediend vanuit elke hoek in de voorgeschreven ruimte, onbeperkt in de richting met de geheugenfunctie, de controller kan de status (licht en richting) opslaan terwijl de voeding uit staat en weer teruggaan naar het origineel na het opnieuw inschakelen van de stroomtoevoer.
  3. De zender en ontvanger zijn in de fabriek gekoppeld. Volg punt 5 voor het opnieuw koppelen als de koppeling is mislukt.
  4. De koppelingsprocedure kan worden uitgevoerd met de ventilator zonder de bladen, dezelfde zender kan een ander identiek model plafondventilator regelen.
  5. De koppelingsmodus voor het afstemmen van de code wordt gebruikt tussen zender en ontvanger. Schakel de voeding binnen 30 seconden in en druk 5 seconden op de knop van de ventilatorschakelaar van de zender, deze kan normaal worden geladen na het horen van een lang 'zoemen', wat betekent dat afstemming succesvol was en dat hij normaal kan werken.
  6. De leermodus wordt niet geaccepteerd na het inschakelen van de voedingsspanning gedurende 30 seconden.
  7. Wanneer de zender de ontvanger niet kan regelen, controleer dan of de batterijschakelaar contact maakt, controleer de polen en of de batterij vol of leeg is.
  8. Wanneer de zender de ontvanger niet kan regelen, controleer dan of een soortgelijke afstandsbediening de producten in de buurt regelt, controleer dan of ze werken, omdat op afstand bediende producten met dezelfde frequentie elkaar zullen storen.
  9. Een lage spanning van de batterij zal de gevoeligheid van de zender beïnvloeden en de signaalontvangst dienovereenkomstig (het indicatielampje zal knipperen voor de batterij met lage spanning), en de batterij zal bij lage spanning moeten worden vervangen.
  10. Haal de batterij uit de zender wanneer u de batterij lange tijd niet gebruikt.
  11. De maximale belasting van de verlichting is 140W. Sluit de aarddraad op de juiste manier aan, anders kan het licht matig branden of flitsen.
  12. Druk bij het installeren van de ventilator het ventilatorplafonddeksel niet op de antenne (of andere draad) want de draad breekt makkelijk en zal kortsluiting maken.

- E** Restablezca el suministro eléctrico a la caja de salida encendiendo la electricidad en la caja de fusibles principal. Para que el ventilador funcione, coloque 2 pilas AAA de 1,5 V. Para ello, retire la tapa de las pilas que hay en la parte posterior del transmisor, introduzca las pilas y vuelva a colocar la tapa de las pilas.
1. Adopte la técnica de emisión de dígitos inalámbricos de RF, controlada por biunívoca, la tasa de código coincidente es inferior a una millonésima parte.
  2. El receptor se puede controlar desde cualquier ángulo del transmisor en el espacio prescriptivo, sin restricciones de dirección con la función de memoria. El controlador puede guardar el estado (luz y dirección) mientras la fuente de alimentación está apagada y volver al original tras recargar la fuente de alimentación.
  3. El transmisor y el receptor han sido emparejados en la fábrica. Realice el paso 5 para volver a emparejar en caso de un fallo del emparejamiento.
  4. El emparejamiento se puede realizar sin las aspas colocadas en el ventilador; el mismo transmisor puede controlar otro modelo idéntico de ventilador de techo.
  5. El modo de emparejamiento del código de aprendizaje se utiliza entre el transmisor y el receptor. Encienda la fuente de alimentación en un período de 30 segundos y presione el interruptor del ventilador del transmisor durante 5 segundos. Se puede cargar con normalidad tras escuchar un "bip" prolongado, lo que significa aprendizaje satisfactorio y funcionamiento normal.
  6. El modo de aprendizaje no se acepta tras encender la fuente de alimentación durante 30 segundos.
  7. Cuando el transmisor no puede controlar el receptor, compruebe que el interruptor de la batería se haya accionado con normalidad, la corrección de lo positivo y negativo, lleno o vacío de energía.
  8. Cuando el transmisor no pueda controlar el receptor, compruebe si algún control remoto similar está controlando los productos cercanos. A continuación, compruebe si están en funcionamiento porque el producto controlado a distancia con la misma frecuencia generará interferencias.
  9. La baja tensión de la batería afectará a la sensibilidad del transmisor y la recepción de la señal, (la luz indicada parpadeará su advertencia cuando la batería tenga baja tensión), debe sustituir si la batería está recibiendo baja tensión.
  10. Retire la batería del transmisor cuando deje de utilizarlo durante un período prolongado.
  11. La carga máxima de iluminación ascenderá a 140 W. Conecte el cable de puesta a tierra correctamente o la luz se encenderá o parpadeará.
  12. Al instalar el ventilador, la cubierta del techo del ventilador no debe presionar la antena (u otro cable). Resulta fácil romper el cable y provocar un cortocircuito.

- P** Restaure a eletricidade para a caixa de tomada, ligando a eletricidade na principal caixa de fusíveis. Para por a ventoinha a funcionar, coloque 2 pilhas AAA de 1,5 V retirando para tal a tampa das pilhas na parte de trás do transmissor, instale as pilhas e volte a colocar a respetiva tampa.
1. Adote a técnica de emissão de dígitos sem fios RF, controlada por biunívoca, sendo a taxa de código coincidente inferior a um milionésimo.
  2. O recetor pode ser controlado por qualquer ângulo do transmissor em espaço prescriptivo, não limitado pela direção com a função de memória, podendo o controlador guardar o estado (luz e direção), enquanto a fonte de energia está OFF, e retomar o original depois de recarregar a fonte de energia.
  3. O transmissor e o recetor são compatibilizados na fábrica. Observe o ponto 5 para voltar a compatibilizar, caso a correspondência falhar.
  4. O processo de correspondência pode ser efetuado pela ventoinha sem as pás, podendo o mesmo transmissor controlar outra ventoinha de teto de modelo idéntico.
  5. O modo de compatibilizar o código de programação é usado entre o transmissor e o recetor. 'LIGUE' a fonte de energia em 30 segundos e prima o botão de comutação da ventoinha do transmissor durante 5 segundos, ele pode carregar normalmente depois de ouvir um som comprido tipo 'bee', o que significa que a programação foi bem-sucedida e que a ventoinha funciona normalmente.
  6. O modo de programação não é aceite depois de 'LIGAR' a fonte de energia durante 30 segundos.
  7. Se o transmissor não conseguir controlar o recetor, verifique a pilha, o botão, o positivo e o negativo, e a energia.
  8. Se o transmissor não conseguir controlar o recetor, verifique se há algum controlo remoto similar a controlar os produtos próximos, e depois verifique se estão a funcionar, pois os produtos controlados remotamente à mesma frequência perturbam-se reciprocamente.
  9. Uma pilha com baixa tensão afeta correspondentemente a sensibilidade do transmissor e a recepção do sinal, (a luz indicada apaga o respetivo aviso quando a pilha tem pouca tensão), e tem de ser substituída.
  10. Retire a pilha do transmissor quando não está a ser usado por um longo período de tempo.
  11. A carga máxima da iluminação será de 140W. Ligue o fio terra corretamente, caso contrário, a luz pode piscar.
  12. Quando instalar a ventoinha, a cobertura da ventoinha de teto não pode pressionar a antena (ou qualquer outro fio), pois pode romper facilmente o fio e causar um curto-circuito.

- N** Opprett strømforsyningen til koblingsboksen ved å slå på strømmen i hovedsikringsboksen igjen. For å ta ventilatoren i drift, legger du 2 AAA-batterier med 1,5V inn i fjernbetjeningen. For å gjøre dette, fjern batteridekslet på baksiden av fjernbetjeningen, legg inn batteriene og sett batteridekslet på igjen.
1. Anvend RF trådløs sifferutslippsteknikk, bi-unik kontrollert, sammenfallende kodefrekvens er mindre enn en milliondel.
  2. Mottakeren kan styres fra alle vinkler på senderen i et rom, ubegrenset av retning med minnefunksjonen, kontrolleren kan lagre status (lys og retning) mens strømmen er AV og gjenoppta samme modus når strømmen slås på igjen.
  3. Senderen og mottakeren er sammenkoblet på fabrikk. Følg punkt 5 for ny sammenkobling dersom den ikke virker.
  4. Parkoblingsprosessen kan utføres av viften uten bladene, den samme senderen kan kontrollere en annen identisk takvifte.
  5. Sammenkoblingsmodus med lærekode brukes mellom sender og mottaker. Slå på strømmen innen 30 sekunder og hold inne senderens vifteknap i 5 sekunder. Den er normalt klar til bruk etter å ha avgitt en lang summetone, som betyr at læringen er vellykket og den kan brukes som normalt.
  6. Læremodus aksepteres ikke etter at strømmen har vært på i 30 sekunder.
  7. Når senderen ikke kan styre mottakeren, kan du sjekke at batteribryteren berører som normalt eller ikke, endre positiv og negativ pol, eller om det ikke er strøm.
  8. Når senderen ikke kan styre mottakeren, kan du sjekke om noen lignende fjernkontroller styrer produkter i nærheten, og sjekk deretter om de fungerer, da fjernstyrte produkter med samme frekvens vil forstyrre hverandre.
  9. Lav spenning på batteriet vil påvirke følsomheten til senderen og signalmottaket tilsvarende, (indikatorlampen vil blinke ut for å varsle om at batteriet har lav spenning). Bytt batteri hvis det har for lav spenning.
  10. Ta ut batteriet fra senderen når den ikke skal brukes på en stund.
  11. Maksimal effekt på lyset er 140W. Koble jordledningen til riktig, ellers kan det føre til at lyset blir svakt eller blinker.
  12. Når du monterer viften, må ikke viftetakdekslet presse på antennen (eller annen ledning), da ledningen kan bli ødelagt og kortsluttes.

- S** Återupprätta elförsörjningen till uttaget genom att knäppa på elektriciteten på huvudsäkringsdosan. För att ta fläkten i drift: installera 2 AAA 1.5V batterier genom att ta bort batteriskyddet på sändarens baksida, sätta i batterierna och sätta tillbaka batteriskyddet.
1. Anta RF-teknik för trådlös siffrautsläpp, biunique-kontrollerad, sammanfallande kodfrekvens är mindre än en miljondel.
  2. Mottagaren kan styras av alla vinklar hos sändaren i föreskrivet utrymme, obegränsat av riktning med minnesfunktionen, styrenheten kan spara status (ljus och riktning) medan strömförsörjningen är AV och återupptas till originalet efter omstart av strömförsörjningen .
  3. Sändaren och mottagaren matchas från fabriken. Följ punkt 5 för ommatchning när matchning misslyckas.
  4. Matchningsprocessen kan utföras av fläkten utan knivarna, samma sändare kan styra en annan identisk takfläkt.
  5. Lärningskodens matchningsläge används mellan sändare och mottagare. Sätt "PÅ" nätspänningen inom 30 sekunder och tryck på sändarens fläkttbrytarknapp i 5 sekunder, den kan laddas normalt efter att ha hört ett långt ljud "bee", vilket betyder framgångsrik inlärning och den kan fungera normalt.
  6. Inlärningsläget accepteras inte efter att "PÅ" strömförsörjningen var igång i 30 sekunder.
  7. När sändaren inte kan styra mottagaren, vänligen kontrollera om batteribrytaren är vid normal eller inte, korrigering av det positiva och negativa, fullt eller tomt för strömmen.
  8. När sändaren inte kan styra mottagaren, vänligen kontrollera om någon liknande fjärrkontroll styr produkterna i närheten, och kontrollera sedan om de fungerar, eftersom fjärrstyrd produkt med samma frekvens kommer att störa varandra.
  9. Låg spänning på batteriet kommer att påverka sändarens känslighet och signalmottagningen i enlighet därmed (det indikerade lampan blinkar varningen när batteriet har låg spänning), måste bytas ut om batteriet får låg spänning.
  10. Ta ut batteriet från sändaren när du lämnar den oanvänd under lång tid.
  11. Den maximala belysningen blir 140W. Anslut jordkabeln korrekt, annars kan det orsaka ljus mikroljus eller blinkande.
  12. När du installerar fläkten, trycker inte fläktskyddet på antennen (eller annan tråd), det är lätt att bryta ned tråden och kortslutas.

- FIN** Palauta virta pistorasiaan kytkemällä virta päälle pääsulakerasiasta. Jotta tuuletin toimii, irrota lähettimen takapuolella olevan paristolokeron kansi, laita 2 AAA 1,5 V -paristoa sisään ja aseta paristolokeron kansi takaisin paikoilleen.
1. Hyväksy langaton lähetystekniikka, yhdestä yhteen -ohjattu, samanaikainen koodinopeus on alle miljoonasosan.
  2. Vastaanotinta voidaan ohjata lähettimen mistä tahansa kulumasta määritetyssä tilassa, ilman että suuntaa rajoitetaan muistitoiminnolla. Ohjain voi tallentaa tilan (valon ja suunnan), kun virta on sammutettu, ja palata alkuperäiseen, kun virta on kytketty takaisin.
  3. Lähettimen ja vastaanottimen paritus on tehty tehtaalla. Suorita paritus uudelleen kohdan 5 mukaisesti, jos paritus on epäonnistunut.
  4. Paritus voidaan tehdä tuulettimella ilman siipiä, samalla lähettimellä voidaan ohjata toista samanmallista kattotuuletinta.
  5. Lähettimen ja vastaanottimen välillä käytetään paritustilan opetuskoodia. Kytke virta päälle 30 sekunnin sisällä ja paina lähettimessä tuulettimen käynnistyspainiketta 5 sekunnin ajan. Se voi latautua tavallisesti, kun on kuulunut pitkä piippaava ääni, mikä tarkoittaa, että opettaminen on onnistunut ja se voi toimia normaalisti.
  6. Opetustilaa ei hyväksytä, kun virta on kytketty päälle 30 sekunnin ajan.
  7. Kun lähetin ei voi ohjata vastaanotinta, tarkista, koskettaako paristokytkin normaalisti vai ei, korjaa positiivinen ja negatiivinen, täysi tai tyhjä virta.
  8. Kun lähetin ei voi ohjata kaukosäädintä, tarkista, ohjaako samanlainen kaukosäädin tuotteita lähellä, tarkista sitten, ovatko ne toiminnassa, koska samalla taajuudella toimivat kauko-ohjattavat tuotteet voivat häiritä toisiaan.
  9. Pariston vähäinen jännite vaikuttaa lähettimen herkkyyteen ja vastaavasti signaalin vastaanottoon (merkkivalo vilkkuu varoituksena, kun pariston jännite on vähäinen). Paristo on vaihdettava, jos sen teho heikkenee.
  10. Poista paristo lähettimestä, kun lähettintä ei käytetä pidempään aikaan.
  11. Maksimaalinen valaisuteho on 140 W. Liitä maadoitusjohdin kunnolla, muuten se voi aiheuttaa valaisun heikkenemistä tai välkkymistä.
  12. Kun tuuletin asennetaan, kattotuulettimen kansi ei saa painaa antennia (tai muuta johtoa). Johto voi murtua helposti ja aiheuttaa oikosulun.

- DK** Genopret elektrisk strøm til kontaktboksen ved at tænde for strømmen på hovedsikringsboksen. For at gøre ventilatoren driftsklar, skal du installere et 2 AAA 1.5V batteri ved at fjerne batteridækslet bag på senderen, installere batteriet og sætte batteridækslet på igen.
1. Anvend RF trådløs ciffer emissionsteknik, énétydigt styret, sammenfaldende koderate er mindre end en milliontedel.
  2. Modtageren kan styres fra alle vinkler af sendere i det foreskrevne område, ubegrænset af retning med hukommelsesfunktionen, kontrolenheden kan gemme status (lys og retning) mens strømforsyningen er OFF og genoptage oprindelig status efter genstart af strømforsyningen.
  3. Senderen og modtageren matches på fabrikken. Følg venligst punkt 5 for et nyt match, hvis det er mislykket.
  4. Match-processen kan udføres af ventilatoren uden vinger, den sammen sender kan styre en anden identisk model af loftventilatoren.
  5. Match-tilstand med indlæringskode anvendes mellem sender og modtager. Tænd strømforsyningen 'ON' inden for 30 sekunder og tryk på ventilatorknappen på senderen i 5 sekunder. Den kan indlæse normalt efter der høres en lang 'bip'-lyd, hvilket betyder at indlæringen er gennemført korrekt og at den fungerer normalt.
  6. Indlæringsstilstand accepteres ikke efter strømforsyningen er tændt 'ON' i 30 sekunder.
  7. Hvis senderen ikke kan styre modtageren, skal du tjekke ved at berøre batteriknappen, om batteriet fungerer normalt eller ej, kontroller positionen på positive og negative poler, samt tjekke om det er opladet eller afladet.
  8. Hvis senderen ikke kan styre modtageren bedes du tjekke om en lignende fjernbetjening styrer produkterne i nærheden, og derefter tjekke om de fungerer, da fjernstyrede produkter med samme frekvens vil forstyrre hinanden.
  9. Lav spænding på batteriet vil påvirke henholdsvis følsomheden på senderen og signalmodtagelsen, (indikatorlyset vil udsende en advarsel, hvis der er lav spænding på batteriet). Batteriet skal udskiftes, hvis det har lav spænding.
  10. Tag batteriet ud af senderen, hvis den ikke bruges i længere tid.
  11. Den maksimale lyseffekt vil være 140W. Tilslut venligst jordledningen korrekt, ellers kan det forårsage at lyset dæmpes eller blinker.
  12. Ved installation af ventilatoren på loftdækslet ikke trykke på antennen (eller andre ledninger). Ledningen ødelægges nemt og kortsluttes.



- PL** Ponownie włącz zasilanie elektryczne puszek przyłączeniowej poprzez włączenie zasilania w głównej skrzynce bezpiecznikowej. Aby przygotować wentylator do działania, zamontuj dwie baterie typu AAA 1,5 V. W tym celu zdejmij pokrywę baterii z tyłu nadajnika, włóż baterie i załóż z powrotem pokrywę baterii.
1. Dostosuj technikę bezprzewodowej cyfrowej transmisji radiowej, sterowanej podwójnie. Prawdopodobieństwo powtórzenia się kodów jest mniejsze niż jeden do miliona.
  2. Odbiornikiem można sterować nadajnikiem umieszczonym w zasięgu odbioru pod dowolnym kątem. Sterowanie nie jest ograniczone kierunkiem i posiada funkcję pamięci. Sterownik może zapamiętywać stan (oświetlenie i kierunek) po wyłączeniu zasilania i przywracać go po ponownym włączeniu zasilania.
  3. Nadajnik i odbiornik są dopasowywane do siebie w fabryce. Jeśli ich dopasowanie przestanie działać, wykonaj punkt 5, aby ponownie je do siebie dopasować.
  4. Proces dopasowania można przeprowadzić z wentylatorem bez łopatek, a ten sam nadajnik może sterować innym wentylatorem sufitowym tego samego modelu.
  5. Pomiędzy nadajnikiem i odbiornikiem stosowany jest tryb uczenia kodu dostosowującego. Włącz zasilanie w ciągu 30 sekund i naciśnij na 5 sekund przycisk włączania wentylatora na nadajniku. Kod może się ładować normalnie po wyemitowaniu dłuższego sygnału dźwiękowego oznaczające udane zakończenie uczenia. Następnie wentylator będzie działał normalnie.
  6. Trybu uczenia nie można włączyć po upływie ponad 30 sekund od włączenia zasilania.
  7. Jeżeli nadajnik nie steruje odbiornikiem, należy sprawdzić, czy włącznik zasilania działa prawidłowo, czy biegun dodatni i ujemny baterii są prawidłowo podłączone i czy bateria jest naładowana.
  8. Jeżeli nadajnik nie steruje odbiornikiem, należy sprawdzić, czy w pobliżu nie znajduje się inny podobny sterownik zdalny sterujący innymi urządzeniami. Następnie należy sprawdzić, czy nadajnik i odbiornik działają, ponieważ urządzenia sterowane zdalnie na tej samej częstotliwości mogą się wzajemnie zakłócać.
  9. Niskie napięcie baterii negatywnie wpływa na czułość nadajnika i odbioru sygnałów (lampa sygnalizacyjna miga – stanowi to ostrzeżenie o niskim napięciu baterii). Jeżeli napięcie baterii jest niskie, należy ją wymienić.
  10. Jeżeli nadajnik nie będzie używany przez dłuższy czas, należy z niego wyjąć baterię.
  11. Maksymalny pobór mocy przez oświetlenie wynosi 140 W. Prawidłowo podłącz przewód uziemienia, ponieważ w przeciwnym przypadku może on powodować iskrzenie lub miganie.
  12. Podczas montażu wentylatora sufitowego i jego osłony nie zaciskaj anteny (ani innych przewodów). Można w ten sposób łatwo przerwać przewód i spowodować zwarcie.

- RUS** Восстановить питание в распределительной коробке, включив подачу электроэнергии на главной коробке предохранителей. Чтобы привести вентилятор в рабочий режим, следует установить одну батарею 2 AAA 1,5 В; для этого следует снять крышку батарейного отсека на задней панели передатчика, установить батарею и вернуть крышку на место.
1. Использовать радиочастотную беспроводную технику для генерирования цифр, с однозначным управлением, коэффициент совпадения кода составляет менее одной миллионной.
  2. Передатчик можно управлять приемником под любым углом на соответствующем расстоянии, направление не ограничено, имеется функция памяти, контроллер может сохранять состояние (свет и направление) при отключении питания и восстанавливать исходные настройки после повторного включения источника питания.
  3. Сопряжение передатчика и приемника выполняется на заводе. Следуйте пункту 5 при повторном сопряжении, если сопряжение выполнить не удалось.
  4. Так как процедура сопряжения может быть выполнена вентилятором без лопастей, один и тот же передатчик может управлять другой идентичной моделью потолочного вентилятора.
  5. Для сопряжения передатчика и приемника используется обучающий режим сопряжения кода. Включите питание на 30 секунд и нажмите кнопку включения вентилятора передатчика на 5 секунд, обычно он загружается, подав долгий «гудящий» звук, что означает успешное согласование учебного кода; теперь он может нормально работать.
  6. Обучающий режим не запустится позже 30 секунд после включения питания.
  7. Если не удастся осуществить управление приемником с передатчика, следует проверить правильность работы переключателя батарей, положение плюса и минуса, наличие или отсутствие заряда.
  8. Если не удается осуществить управление приемником с передатчика, следует проверить, не функционируют ли поблизости другие подобные приборы дистанционного управления, если такие есть, работают ли они, поскольку изделия, управляемые дистанционно на одной частоте, создают друг другу помехи.
  9. Низкий заряд батареи влияет на чувствительность передатчика и, соответственно, на прием сигнала (индикатор будет мигать для предупреждения о снижении заряда батареи), если батарея имеет низкое напряжение, ее необходимо заменить.
  10. Следует доставать батарею из передатчика, если он долго не используется.
  11. Максимальная потребляемая мощность прибором освещения составит 140 Вт. Следует правильно подключать провод заземления, иначе он может вызвать короткое замыкание или искрение.
  12. При установке потолочного вентилятора его крышка не должна зажимать антенну (или другой провод), так как провод легко повреждается, и может возникнуть короткое замыкание.

- UA** Відновити живлення у розподільній коробці, увімкнувши подачу електроенергії на головній коробці запобіжників. Щоб привести вентилятор у робочий режим, встановіть дві батареї типу AAA з напругою 1,5 В. Для цього зніміть кришку відсіку батарей на задній панелі передавача, встановіть батарею та поверніть кришку на місце.
1. Використовуйте радіочастотну бездротову техніку для генерування цифр, із однозначним керуванням, коефіцієнт збігу коду становить менше однієї мільйона.
  2. Передавач може керувати приймачем під будь-яким кутом на відповідній відстані, напрямком необмежений, є функція пам'яті, контролер може зберігати стан (світло і напрямком) при відключенні живлення і відновлювати початкові налаштування після повторного увімкнення джерела живлення.
  3. Передавач та приймач узгоджені на заводі. Виконайте вказівки п. 5 для повторного узгодження, якщо налаштування збиті.
  4. Процес узгодження можна виконати з вентилятором без лопастей, один передавач може керувати іншим стельовим вентилятором ідентичної моделі.
  5. Для узгодження передавача і приймача використовується навчальний режим узгодження коду. Увімкніть живлення на 30 секунд і натисніть кнопку увімкнення вентилятора передавача на 5 секунд, зазвичай він завантажувється, подаючи довгий звук «гудіння», що означає успішне узгодження навчального коду і тепер він може нормально працювати.
  6. Навчальний режим не запуститься пізніше 30 секунд після увімкнення живлення.
  7. Навчальний режим не запуститься пізніше 30 секунд після увімкнення живлення.
  8. Якщо не вдається здійснити керування приймачем з передавача, необхідно перевірити, чи не функціонують поруч інші подібні прилади дистанційного керування, якщо такі є, чи працюють вони, оскільки прилади з дистанційним керуванням на одній частоті створюють один одному перешкоди.
  9. Низький заряд батареї впливатиме на чутливість передавача та, відповідно, на прийом сигналу (індикатор буде блимати для попередження про зниження заряду батареї), якщо батарея має низький заряд, її необхідно замінити.
  10. Необхідно доставити батарею із передавача, якщо вона довго не використовується.
  11. Максимальне споживання струму приладом освітлення становитиме 140 Вт. Необхідно правильно підключати провід заземлення, інакше він може спричинити коротке замикання або іскри.
  12. При установці стельового вентилятора, його кришка не повинна натискати на антену (або інший провід), оскільки провід легко пошкоджується і може виникнути коротке замикання.

- EST** Taastage pistikupesas elektrivõimsus, lülitades elektri sisse peamises kaitsekarbis. Ventilatori töökorda seadmiseks paigaldage 2 AAA 1,5V patareid, eemaldades saatja tagaküljelt patarei katte, paigaldades patarei ja asetades patarei katte tagasi.
1. Kasutage raadiosageduse juhtmeta digitaalset ülekanalitehnikat, ühetähenduslikult juhitav, kattuva koodi määra on väiksem kui üks miljonid.
  2. Vastuvõtjat saab juhtida saatja mis tahes nurga alt sobivas kauguses, suund pole piiratud tänu mälu funktsioonile, kontrolleriiga saab salvestada oleku (valguse ja suuna), kui toide on VÄLJAS ja selle hiljem taastada.
  3. Saatja ja vastuvõtja vastendatakse tehases. Järgige uuesti vastendamiseks punkti 5, kui vastendamine on ebaõnnestunud.
  4. Vastendamistoimingut saab teha labadeta ventilatoril, sama saatja saab juhtida teist identse mudeliga laeventilatorit.
  5. Saatja ja vastuvõtja vahel kasutatakse koodi sobitamise režiimi. Lülitage toitepinge 30 sekundi jooksul sisse ja vajutage saatja ventilatori lüliti nuppu 5 sekundit, see toimib nõuetekohaselt, kui kuulete pikka „piiksu“, mis tähendab, et õppimine oli edukas.
  6. Õpperežiimi ei aktsepteerita, kui toitepinget ei lülitata 30 sekundi jooksul sisse.
  7. Kui saatja ei juhi vastuvõtjat, kontrollige, kas aku lüliti toimib nõuetekohaselt, positiivsete ja negatiivsete klemmide õiget asendit ning aku tühjenemist.
  8. Kui saatja ei juhi vastuvõtjat, kontrollige, kas mõni sarnane kaugjuhtimispuhtrühm läheduses olevaid seadmeid, seejärel kontrollige, kas need toimivad, sest sama sagedusega kaugjuhitavad seadmed segavad teineteist.
  9. atarei madal pinget mõjutab saatja tundlikkust ja signaali vastuvõttu (näidikutuli hakkab vilkuma, kui patarei pinget on madal), see tuleb välja vahetada.
  10. Eemaldage patarei edastajast, kui see jäetakse pikaks ajaks seisma.
  11. Valgustuse maksimaalne koormus on 140 W. Ühendage maanduskaabel õigesti, vastasel juhul võib see põhjustada kergest mikrovalgust või värku.
  12. Olge ventilatori paigaldamisel ettevaatlik, et te ei suruks antennile (või muule juhtmele), see võib juhet kahjustada ja põhjustada lühiseid.

- LV** Atjaunoiyet elektrības padevi rozetei, ieslēdzot galveno drošinātāju. Lai varētu lietot ventilatoru, uzstādiet 2 AAA 1,5 V baterijas, noņemot bateriju nodalījuma vāku raidītāja aizmugurē, ievietojot baterijas un uzliekot vāku atpakaļ. 1. Izmantojot bezvadu digitālo radio frekvences pārraidi ar savstarpēji unikālu kontroli, koda sakrītības iespējāmība ir mazāka par viens pret miljonu.
2. Uztvērēju var kontrolēt, raidītājam atrodoties jebkādā lenķī paredzētajā zonā, to neierobežo virziens ar atmiņas funkciju. Pults var saglabāt statusu (apgaismojumu un virzienu), kad ir izslēgta elektroenerģijas padeve, un atjaunot iestatījumus pēc elektroenerģijas padeves atjaunošanas.
  3. Raidītājs un uztvērējs ir savstarpēji sapārroti rūpnīcā. Lai veiktu atkārtotu sapārošanu pēc savienojuma kļūmes, skatiet 5. punktu.
  4. Sapārošanas procesu var veikt ar ventilatoru bez lāpstiņām; ar vienu raidītāju var kontrolēt citu identiska modeļa griestu ventilatoru.
  5. Starp raidītāju un uztvērēju tiek izmantots koda iepazīstināšanas sapārošanas režīms. Ieslēdziet elektroenerģijas padevi ("ON") 30 sekunžu laikā un nospiediet raidītāja ventilatora slēdža pogu uz 5 sekundēm. Atskanēs ilg skaņas signāls (pikstiens), kas nozīmē, ka iepazīstināšana ir sekmīga un ir iespējama normāla darbība.
  6. Iepazīstināšanas režīms netiek pieņemts, kad pēc elektroenerģijas padeves ieslēgšanas ("ON") pagājušas vairāk nekā 30 sekundes.
  7. Ja uztvērēju nevar kontrolēt ar raidītāju, pārbaudiet, vai akumulatora slēdzim ir labs kontakts, vai akumulators ir ievietots, pareizi ievērojot polaritāti, un vai akumulators nav izlādējies.
  8. Ja uztvērēju nevar kontrolēt ar raidītāju, pārbaudiet, vai tuvumā nedarbojas cita līdzīga tālvadības pults un vai nav ieslēgti citi produkti, jo ar tādās pašas frekvences tālvadību kontrolēts produkti traucēs cits citam.
  9. Zems akumulatora spriegums ietekmēs raidītāja efektivitāti un signāla uztveršanu. (Ja akumulatora uzlādes līmenis ir zems, sāks mirgot brīdinājuma gaismas indikator). Nomainiet akumulatoru, ja tā spriegums kļūst zems.
  10. Ja ilgstoši nelietojat raidītāju, izņemiet no tā akumulatoru.
  11. Apgaismojuma maksimālā jauda ir 140 W. Pareizi pievienojiet zemējuma vadu, jo pretējā gadījumā apgaismojums var būt vājš vai mirgot.
  12. Uzstādot ventilatoru, nespiediet antenu (vai citus vadus) ar ventilatora griestu pārsegu, jo tā var viegli sabojāt vadus un radīt issavienojumu.

- LT** Atkurkite elektros energijos tiekimą skirstymo dėžutėje, įjungdami maitinimą elektros tinklo saugiklių dėžutėje. Kad ventilatorius veiktų, įstatykite 2 AAA 1,5 V akumulatorius, nuimdami akumulatorių skyrelio dangtelį užpakalinėje siųstuvo pusėje. Įstatykite akumulatorius ir vėl uždarykite dangtelį.
1. Abipusis radijo dažnių valdymas; kodo sutapimo tikimybė yra mažesnė už vieną milijonąją dalį.
  2. Imtuvą galima valdyti bet kuriuo kampu nuo siųstuvo su atminties funkcija; valdiklis išsaugo būseną (apšvietimą ir kryptį), esant išjungtam maitinimui, ir atkuria originalią būseną atnaujinus maitinimą.
  3. Siųstuvas ir imtuvas suderinami gamykloje. Jei susiejimas nepavyksta, atlikite siejimą pagal 5 punkte pateiktą informaciją.
  4. Siejimą galima atlikti ventilatoriui be menčių; vieną siųstuvą galima naudoti kitam identiško modelio lubiniam ventilatoriui valdyti.
  5. Tarp siųstuvo ir imtuvo naudojamas apmokymo kodu grįžtas susiejimo režimas. Įjunkite maitinimą per 30 sekundžių ir palaikykite siųstuvo ventilatoriaus mygtuką nuspausta 5 sekundes. Pasigirsta ilgas pytelėjimas, kuris reiškia, kad apmokymas yra sėkmingas.
  6. Jei maitinimą įjungsitė vėliau nei per 30 sekundžių, nepavyks nustatyti apmokymo režimo.
  7. Jei siųstuvą nevaldo imtuvo, patikrinkite, ar tinkamai liečiasi elemento kontaktai, ar elementas įdėtas tinkamai, ar elementas nėra išsikrovęs.
  8. Jei siųstuvu nepavyksta valdyti imtuvo, įsitikinkite, kad joks panašus nuotolinis valdiklis nėra naudojamas kitiems netoliese esantiems prietaisams valdyti; tada patikrinkite, ar jie veikia, nes tuo pat dažniu valdomi prietaisai gali sukelti trikdžius.
  9. Baterijos įkrova gali turėti įtakos siųstuvo jautrumui ir signalo priėmimui (esant žemai baterijos įkrovai, indikatorius lemputė pradeda blyksėti); pakeiskite elementą.
  10. Išimkite elementą iš siųstuvo, jei planuojate nenaudoti ilgesnį laiką.
  11. Maksimalus šviestuvo galingumas - 140 W. Tinkamai prijunkite žemimo laidą, priešingu atveju galimas blyksėjimas.
  12. Montuojant ventilatorių, stenkitės ventilatoriaus dangčiu neprispausti antenos (ar kitų laidų), nes galite pažeisti laidą ir sukelti trumpąjį jungimą.

- SK** Obnovte elektrické napájanie výstupnej zásuvky zapnutím električky hlavnej poistkovej skrinky. Aby bol ventilátor prevádzkyschopný, nainštalujte 2 AAA 1,5 V batérie odobratím krytu batérií na zadnej strane vysielateľa, vloženie batérií a nasadením krytu batérií späť na miesto.
1. Aplikujte technológiu RF bezdrôtového digitálneho vysielania, biunický riadená rýchlosť kódovania je menšia ako jedna milióntina.
  2. Prijímač je možné ovládať akýmkoľvek uhlom vysielateľa v predpísanom priestore, v neobmedzenom smere s pamäťovou funkciou, ovládač môže uložiť stav (svetlo a smer) pri vypnutom napájaní a obnoviť pôvodný stav po opätovnom nábehu zdroja napájania.
  3. Vysielateľ a prijímač sa spárujú vo výrobe. V prípade zlyhania spárovania postupujte podľa bodu 5, aby ste ho obnovili.
  4. Proces párovania môžete uskutočniť s ventilátorom bez lopatiek a jeden vysielateľ môže ovládať iný identický model stropného ventilátora.
  5. Režim párovania programovacích kódov sa používa medzi vysielateľom a prijímačom. Zapnite elektrické napájanie na 30 sekúnd a stlačte tlačidlo zapnutia ventilátora na vysielateľ na 5 sekúnd, zvyčajne nabehne po dlhom zvukovom signále „bíp“, ktorý znamená, že programovanie bolo úspešné a zariadenia môžu pracovať normálne.
  6. Programovací režim nie je akceptovaný po zapnutí elektrického napájania na 30 sekúnd.
  7. Keď nemôže vysielateľ ovládať prijímač, skontrolujte, či sa prepínač dotyčká normálne alebo nie, či je správna poloha kladného a záporného pólu, či nie je batéria vybitá.
  8. Keď nemôže vysielateľ ovládať prijímač, skontrolujte, či nejaké podobné diaľkové ovládanie neovláda výrobky v okolí, potom skontrolujte ich funkčnosť, pretože diaľkovo ovládaný výrobok s rovnakou frekvenciou bude rušiť iný výrobok.
  9. Nízke napätie batérie ovplyvní citlivosť vysielateľa a, následne, príjem signálu (indikátor bliká ako upozornenie na nízke napätie), ak má batéria nízke napätie, treba ju vymeniť.
  10. Ak sa vysielateľ nepoužíva dlhšiu dobu, vyberte z neho batériu.
  11. Maximálne zaťaženie osvetlenia bude 140 W. Správne pripojte uzemňovací kábel, v opačnom prípade môže dôjsť k blikaniu.
  12. Keď sa montuje ventilátor, stropný kryt ventilátora nesmie tlačiť anténu (alebo iný kábel), pretože môže ľahko dôjsť k prerhnutiu kábla a k elektrickému skratu.

- CZ** Obnovte elektrické napájanie zásuvky tak, že zvednete jistič v hlavni poistkovej skřini. Aby byl ventilátor funkční, nainštalujte 2 baterie AAA 1,5V. Odstraňte kryt přihrádky na baterii na zadní straně vysílače, vložte baterii dovnitř a vraťte kryt na místo.
1. Používá techniku bezdrátového digitálního vysílání na rádiové frekvenci s obousměrným ovládaním, rychlost koincidence kódování je menší než jedna miliontina.
  2. Přijímač lze ovládat z jakéhokoli úhlu vysílače v předepsaném prostoru. Jeho paměťová funkce není omezena směrem. Ovladač může uložit stav (světlo a směr), zatímco je vypnuto napájení, a po opětovném spuštění napájení pokračovat v původním stavu.
  3. Vysílač a přijímač jsou ve shodě již z výroby. Pokud došlo k narušení shody, postupujte podle bodu 5 a znovu zajistěte shodu.
  4. Proces zajištění shody lze provést pomocí ventilátoru bez lopatek a stejný vysílač může ovládat další identický model stropního ventilátoru.
  5. Režim zajištění shody pomocí kódu probíhá mezi vysílačem a přijímačem. Zapněte zdroj napájení do 30 sekund a stiskněte spínač na ventilátoru vysílače po dobu 5 sekund. Přístroj lze normálně používat, jakmile uslyšíte táhlý zvukový signál, který znamená, že zajištění shody proběhlo úspěšně.
  6. Režim učení shody nelze aktivovat, uplyne-li od zapnutí napájení déle než 30 sekund.
  7. Pokud vysílač nemůže ovládat přijímač, zkontrolujte, zda je baterie správně vložena, případně opravte polaritu a zkontrolujte, zda je baterie dostatečně nabitá.
  8. Pokud vysílač nemůže ovládat přijímač, zkontrolujte, zda se podobné diaľkové ovládání nepoužívá k ovládání produktů v okolí, a následně zkontrolujte, zda fungují, protože produkty, které se ovládají na dálku se stejnou frekvencí, se navzájem ruší.
  9. Nízké napětí baterie ovlivní citlivost vysílače a příjem signálu (světlo indikátoru začne varovně blikat, jakmile je vložena baterie s nízkým napětím), v takovém případě je třeba baterii vyměnit.
  10. Pokud vysílač delší dobu nepoužíváte, baterii z něj vyjměte.
  11. Maximální výkon osvětlení je 140 W. Pripojte uzemňovací kábel správně, jinak může dojít ke vzniku mikrovyboje světla či blesku.
  12. Při instalaci ventilátoru a stropního krytu ventilátoru netlačte na anténu (nebo jiný kábel). Může snadno dojít k poškození a zkratku.

- SLO** Z vklopom električke v glavni omarici z varovalkami ponovno vzpostavite pretok električne energije do vtičnice. Za delovanje ventilatorja odstranite pokrovček na hrbtini strani oddajnika, kjer je prostor za baterije in vanj vstavite 2 bateriji AAA 1,5 V in nato pokrovček ponovno namestite nazaj.
1. Uporabite radiofrekvenčno, enosmerno, brezžično emisijsko tehniko, katere hkratna hitrost prenosa kode je manj kot ena od milijon.
  2. Sprejemnik je mogoče upravljati pod katerim koli kotom oddajnika, če je ta v bližini in ima nemoten dohod do sprejemnika in pomnilniško funkcijo, da lahko krmilnik shrani stanje (luč in smer), ko je električno napajanje izključeno, ter nadaljuje s prvotno izbranim načinom delovanja, ko se napajanje ponovno vzpostavi.
  3. Oddajnik in sprejemnik sta tovarniško združena. Če ju ni mogoče povezati, sledite 5. točki, da ju ponovno združite.
  4. Postopek združevanja je mogoče pri ventilatorju brez lamel, saj lahko z istim oddajnikom upravljate drug, identični model stropnega ventilatorja.
  5. Oddajnik in sprejemnik se združujeta z načinom ujemanja programiranih kod. VKLJUČITE električno napajanje v 3 sekundah in za 5 sekund pritisnite stikalo za vklop ventilatorja na oddajniku. Zaslišali boste glasen pisk, kar pomeni, da je bilo združevanje uspešno in lahko boste normalno nadaljevali z delom.
  6. Način programiranja ne bo mogoč, če boste napajanje vključili za dlje kot 30 sekund.
  7. Če oddajnik ne more nadzirati sprejemnika, preverite, ali ima baterijsko stikalo pravilni stik ali ga nima, če je baterija pravilno usmerjena in ali je morda prazna.
  8. Če oddajnik ne more nadzirati sprejemnika, preverite, ali kateri podoben daljinski upravljalnik nadzira druge naprave v bližini, nato pa preverite, ali se daljinsko upravljanje izdelki medsebojno motijo, ker delujejo na isti frekvenci.
  9. Nizka napetost baterije vpliva na občutljivost oddajnika in sprejem signala (indikatorska lučka bo utripala v opozorilo, ko bo baterija skoraj prazna) in jo je treba pravočasno zamenjati.
  10. Če oddajnika dlje časa ne boste uporabljali, iz njega vzemite baterijo.
  11. Največja obremenitev luči bo 140 W. Pravilno povežite ozemljitveni kábel, saj lahko lahko sicer luč utripa ali oddaja mikro svetlobo.
  12. Pri montaži ventilatorja ne pritiskajte s pokrovom ventilatorja na anteno (ali drugi kábel), saj se lahko antena oz. kábel zlomi in pride do kratkega stika.

## HR

Vratite električnu energiju u priključnu kutiju uključivanjem struje na glavnoj kutiji s osiguračima. Da biste pokrenuli ventilator, umetnite dvije AAA baterije od 1,5 V tako da skinete poklopac na poleđini predajnika, umetnete baterije i vratite poklopac za baterije.

1. Usvojite RF bežičnu emisiju tehniku, pod dvostrukom kontrolom, stopa podudaranja koda je manja od jednog milijuna.
2. Prijemnikom se može upravljati bilo kojim uglom predajnika u propisanom prostoru, neograničeno smjerom sa memorijskom funkcijom, kontroler može da sačuva status (svjetlost i smjer), dok se napajanje isključi i vrati na prvobitnu razinu nakon ponovnog opterećenja napajanja.
3. Predajnik i prijemnik se sinkroniziraju u fabrici. Pratiti točku 5 za ponovno sinkroniziranje kada sinkronizacija ne funkcionira.
4. Proces sinkronizacije se može izvršiti na ventilatoru bez krilaca, isti predajnik može da kontrolira drugi identičan model ventilatora za plafon.
5. Kod učenja režima sinkronizacije koristi se između predajnika i prijemnika. Uključite napajanje u roku od 30 sekundi i pritisnite prekidač za uključivanje ventilatora predajnika na 5 sekundi, on se može učitati normalno nakon što čujete dugačak zvuk 'bee', što označava uspješno učenje i da on radi normalno.
6. Režim učenja nije prihvaćen nakon uključivanja napajanja na 30 sekundi.
7. Kada predajnik ne može da kontrolira prijemnik, provjerite da li se prekidač baterije dodiruje normalno ili ne korigirajte pozitivni i negativni pol, provjerite da li je puna ili prazna.
8. Kada predajnik ne može da kontrolira prijemnik, provjerite da li sličan daljinski upravljač kontrolira proizvode u blizini, a onda provjerite je li oni rade, zbog toga što proizvodi kontrolirani na duljinu istom frekvencijom mogu ometati jedan drugog.
9. Nizak napon baterije će utjecati na osjetljivost predajnika i prijem signala u skladu sa tim (naznačeno svjetlo će treptati upozorenje kada je baterija sa niskim naponom) mora da se zamijeni ako baterija ima nizak napon.
10. Izvadite bateriju iz predajnika kada ga ostavljate van uporabe na duže vrijeme.
11. Maksimalni kapacitet rasvjete će biti 140W. Pravilno povežite žicu za uzemljenje, jer u suprotnom može prouzrokovati mikro-svjetlo ili bljesak.
12. Kada instalirate ventilator, poklopac vrha ventilatora ne pritiska antenu (ili drugu žicu), lako je prelomiti žicu i izazvati kratak spoj.

## H

Állítsa vissza a kimeneti doboz áramellátását a fő biztosságbal rendelkező doboz bekapcsolásával. A ventilátor beüzemeléséhez helyezzen be 2 db AAA 1,5 V-os elemet az adóegység hátulján lévő elemfedél eltávolításával, az elem behelyezésével és az elemfedél visszahelyezésével.

1. Alkalmazza az RF vezeték nélküli digitális kibocsátási technikát, biunique módon (kölcsönösen) vezérelt, egybeeső kódra kevesebb mint egymilliomodik.
2. A jeladó a jelvevőhöz képest bármilyen szögből vezérelhető az előírt térben, nem korlátozott a memóriafunkció irányával, a vezérlő képes menteni az állapotot (fény és irány) amíg a felvett teljesítmény KI, és folytatja az eredeti állapotot az áramellátás ismételt bekapcsolása után.
3. A jeladót és a jelvevőt a gyárban párosítják. Kérjük, kövesse az 5. pontot az újrapárosításhoz, ha a párosítás sikertelen.
4. A párosítási folyamat elvégezhető akkor is, amíg a lapátok nincsenek a ventilátoron, és ugyanaz a jeladó képes másik ugyanolyan modellű mennyezeti ventilátort is vezérelni.
5. A tanulási kód párosítási mód használt a jeladó és a jelvevő között. 30 másodpercen belül kapcsolja 'BE' az áramellátást, és tartsa lenyomva a jeladó ventilátor bekapcsoló gombját 5 másodpercig, normál módon betölt a hosszú „beep” hang után, amely azt jelzi, hogy a tanulási folyamat sikeres volt, és normál módon fog működni.
6. A tanulási mód nem lesz elfogadva az áramellátás bekapcsolása („BE”) után 30 másodperccel.
7. Amikor a jeladó nem képes vezérelni a jelvevőt, kérjük, ellenőrizze, hogy az elem megfelelően érintkezik-e vagy nem, a pozitív és negatív oldal helyes, az elem fel van töltve vagy üres-e.
8. Amikor a jeladó nem képes vezérelni a jelvevőt, kérjük, ellenőrizze, hogy egy hasonló távirányító vezérel-e egyéb termékeket a közelben, ezután ellenőrizze, hogy megfelelően működnek-e, mivel az egyazon frekvencián lévő távvezérelt termékek zavarhatják egymást.
9. Az alacsony töltöttségű elem hatással lehet a jeladó érzékenységre, és ennek megfelelően a jel fogadására, (a jelzett fény felvillan, ezzel figyelmeztetve az alacsony töltöttségű elemre) - cserélje ki az elemet, ha a töltöttsége nagyon alacsonnyá válik.
10. Kérjük, vegye ki az elemet a jeladóból, ha hosszabb ideig nem szándékozik használni azt.
11. A maximális világítási terhelés 140 W. Kérjük, helyesen csatlakoztassa a földelő vezetékét, egyébként kis fényvillanásokat idézhet elő.
12. A ventilátor beszereléskor a ventilátor mennyezeti fedele ne nyomja az antennát (vagy más vezetékét), mivel a vezeték könnyen megtörhet és rövidzárlatot okozhat.

## BG

Възстановете електрозахранването към контакта като включите тока от главното табло с предпазителите. За да пуснете вентилатора в действие, поставете 2 бр. AAA 1,5V батерии, като свалите капачето на гърба на трансмитера, поставете батериите и върнете капачето обратно.

1. Възприета е високочестотна техника за предаване на цифрова информация, взаимно еднозначна, вероятността за съвпадение на кода е по-малка от едно на милион.
2. Приемникът може да се управлява под всякакъв ъгъл спрямо трансмитера в предписаното пространство, няма ограничения за посоката с функцията за памет, контролерът може да запомня състоянието (осветеност и посока), докато захранването на бъде изключено (OFF), и след подаването на захранването се връща към първоначалните стойности.
3. Предавателят и приемникът са съгласувани във фабриката. Моля, следвайте точка 5 за повторно съгласуване, ако съгласуването е неуспешно.
4. Процесът на съгласуване може да се изпълни с вентилатор без поставени перки, същият предавател може да управлява друг идентичен модел таванен вентилатор.
5. Между трансмитера и приемника се използва режим за обучение на кода за съгласуване. Включете (ON) захранването в рамките на 30 секунди и натиснете бутона на трансмитера за включване на вентилатора за 5 секунди, той може да се зареди нормално след като се чуе дълъг звуков сигнал, което означава успешна операция и че може да се работи нормално.
6. Режимът за обучение не се приема след включване (ON) на захранването за 30 секунди.
7. Ако трансмитерът не управлява приемника, проверете дали ключът на батерията е в нормално положение, свързването на плюса и минуса, има ли заряд в батерията, или тя е изтощена.
8. Ако трансмитерът не управлява приемника, проверете дали няма подобно устройство за дистанционно управление, което да работи с близко разположени изделия, проверете дали те работят, защото дистанционно управлявани изделия с еднаква честота се смущават взаимно.
9. Ниско напрежение на батерията оказва влияние на чувствителността на трансмитера и съответно и на приемането на сигнала (светлинният индикатор ще мига предупреждаващо, ако напрежението на батерията е ниско).
10. Когато трансмитерът няма да се използва дълго време, извадете батерията.
11. Максималният товар от осветлението ще бъде 140 W. Свържете правилно проводника за заземяването, защото в противен случай осветлението ще е слабо или ще мига.
12. Когато монтирате вентилатора, таванният капак на вентилатора не трябва да притиска антената (или друг кабел), защото лесно може да бъде повреден проводник или да стане късо съединение.

- RO** Restabiliti alimentarea cu energia electrică la cutia de distribuție de la tabloul electric principal. Pentru ca ventilatorul să funcționeze, introduceți 2 baterii AAA 1,5 V după ce îndepărtați capacul bateriei de pe spatele transmițătorului, instalând bateria și fixând la loc capacul bateriei.
1. Adopți tehnica de emisie a cifrelor fără fir RF, biunic controlată; rata de cod de coincidență este mai mică de o milionime.
  2. Receptorul poate fi controlat din orice unghi al transmițătorului în spațiul indicat, fără restricții în funcție de direcție, cu funcția de memorie; controlerul poate salva starea (lumina și direcția) în timp ce alimentarea este OPRITĂ și poate reveni la setările inițiale după reactivarea alimentării.
  3. Transmițătorul și receptorul sunt ajustați din fabrică. Vă rugăm să respectați punctul 5 pentru reajustare atunci când ajustarea nu este corespunzătoare.
  4. Procesul de ajustare poate fi realizat cu ventilatorul fără lame; același transmițător poate controla un alt ventilator de tavan model identic.
  5. Modul de ajustare a codurilor de învățare este utilizat între transmițător și receptor. „PORNIȚI” alimentarea în 30 de secunde și apăsați butonul de comutare al ventilatorului pentru transmițător timp de 5 secunde; se poate încărca normal după auzirea unui sunet lung, ceea ce înseamnă că învățarea se produce cu succes și dispozitivul funcționează normal.
  6. Modul de învățare nu este acceptat după „PORNIREA” alimentării timp de 30 de secunde.
  7. Când transmițătorul nu poate controla receptorul, vă rugăm să verificați comutatorul bateriei prin apăsare normală sau nu, prin corectarea pozitivelui și negativului, prin activare sau dezactivare a alimentării.
  8. Când transmițătorul nu poate controla receptorul, verificați dacă o telecomandă similară controlează dispozitivele de aproape, apoi verificați dacă funcționează, deoarece dispozitivul controlat de la distanță cu aceeași frecvență va determina perturbarea reciprocă.
  9. Tensiunea scăzută a bateriei va afecta sensibilitatea transmițătorului și recepția semnalului în consecință (lumina indicată va clipi pentru a avertiza atunci când bateria are o tensiune joasă); trebuie să se înlocuiască bateria dacă are o tensiune scăzută.
  10. Vă rugăm să scoateți bateria de la transmițător atunci când nu se utilizează un timp îndelungat.
  11. Puterea nominală maximă de iluminat este de 140W. Vă rugăm să conectați în mod corespunzător cablul de împământare, în caz contrar, acesta va determina o lumină scăzută sau clipire.
  12. La instalarea ventilatorului, capacul tavanului ventilatorului nu trebuie să apese antena (sau un alt cablu); cablul se poate deteriora cu ușurință și în acest fel, să se producă un scurtcircuit.

- GR** Αποκαταστήστε την ηλεκτρική παροχή στον διανεμητή τοίχου ενεργοποιώντας τον ηλεκτρισμό στο κύριο κιβώτιο ασφαλείων. Για να λειτουργήσετε τον ανεμιστήρα, τοποθετήστε 2 μπαταρίες AAA 1,5V αφαιρώντας το κάλυμμα μπαταριών στην πίσω πλευρά του πομπού, τοποθετώντας τις μπαταρίες και επανατοποθετώντας το κάλυμμα μπαταριών.
1. Αναλάβετε μια ασύρματη ψηφιακή τεχνική ΡΣ. Η συχνότητα του κωδικού είναι κάτω από ένα στο ένα εκατομμύριο.
  2. Ο δέκτης μπορεί να ελεγχθεί από οποιαδήποτε γωνία του πομπού στον χώρο, χωρίς περιορισμούς διεύθυνσης με τη λειτουργία μνήμης, ο ελεγκτής μπορεί να αποθηκεύσει την κατάσταση (φως και κατεύθυνση) ενώ η παροχή ρεύματος είναι απενεργοποιημένη (OFF) και να ξαναρχίσει μετά την επαναφόρτιση του τροφοδοτικού.
  3. Ο πομπός και ο δέκτης ταιριάζουν από το εργοστάσιο. Παρακαλώ ακολουθήστε το σημείο 5 για μια επανασύνδεση τους, αν η σύνδεση έχει χαθεί.
  4. Η διαδικασία αντιστοίχισης μπορεί να γίνει από ανεμιστήρα χωρίς λεπίδες. Ο ίδιος πομπός μπορεί χρησιμοποιηθεί και για τον έλεγχο ενός άλλου ανεμιστήρα οροφής ίδιου μοντέλου.
  5. Μεταξύ πομπού και δέκτη χρησιμοποιείται η λειτουργία αντιστοίχισης κωδικού εκμάθησης. Ενεργοποιήστε την παροχή εντός 30 δευτερολέπτων και πατήστε το κουμπί για τον ανεμιστήρα του πομπού για 5 δευτερόλεπτα. Αφού ακούσετε ένα μακρύ ήχο «bee» η διαδικασία εκμάθησης έχει ολοκληρωθεί επιτυχώς και ο πομπός λειτουργεί κανονικά.
  6. Ο τρόπος λειτουργίας «εκμάθηση» δεν γίνεται αποδεκτός όταν ενεργοποιείτε την παροχή για 30 δευτερόλεπτα.
  7. Ελέγξτε παρακαλώ αν το κουμπί της μπαταρίας ανάβει κανονικά ή όχι, αν ο πομπός δεν μπορεί να ελέγξει τον δέκτη. Διορθώστε τους πόλους και ελέγξτε αν υφίσταται ενέργεια ή όχι.
  8. Αν ο πομπός δεν μπορεί να ελέγξει τον δέκτη, ελέγξτε παρακαλώ αν υπάρχει κάποιο παρόμοιο τηλεχειριστήριο, που να ελέγχει τα κοντινά προϊόντα. Στην συνέχεια ελέγξτε αν λειτουργούν κανονικά, διότι προϊόντα ελεγχόμενα με τηλεχειριστήρια με την ίδια συχνότητα εμποδίζονται μεταξύ τους.
  9. Η χαμηλή τάση ρεύματος στη μπαταρία θα επηρεάσει την ευαισθησία του πομπού και αντίστοιχα την λήψη του σήματος (η ενδεικτική λυχνία θα αναβοσβήσει προειδοποιητικά όταν η μπαταρία έχει χαμηλή τάση). Η μπαταρία πρέπει να αντικατασταθεί όταν αδειάσει.
  10. Αφαιρέστε την μπαταρία από τον πομπό, όταν δεν τον χρησιμοποιείτε για μεγαλύτερο χρονικό διάστημα.
  11. Ο μέγιστος φωτισμός ανέρχεται στα 140 W. Συνδέστε σωστά το καλώδιο γείωσης, ειδώς μπορεί να οδηγήσει στο κάψιμο της λάμπας.
  12. Όταν συνδέεται τον ανεμιστήρα, το κάλυμμα οροφής του ανεμιστήρα να μην πατά την κεραία (ή κάποιο άλλο καλώδιο). Είναι εύκολο να σπάσει το καλώδιο και να προκαλέσει βραχυκύκλωμα.

- TR** Ana sigorta kutusundan elektrikli açarac elektrik prizine giden gücü açın. Ventilatorü çalıştırmak için, kumandanın arkasındaki pil kapağını çıkarın ve 2 adet AAA 1.5V pil yerleştirin ve pil kapağını yerine takın.
1. RF kablosuz dijital emisyon teknolojisini seçin, birebir eşleme kontrollü, rastlantısal kod oranı bir milyondan az.
  2. Alıcı, öngörülen alanda vericinin herhangi bir açıyla tutulması suretiyle kontrol edilebilir, hafıza fonksiyonu ile yöne göre sınırlandırılmaz, kontrol cihazı besleme gücü KAPALI iken durumu (ışık ve yön) kaydedebilir ve güç beslemesi tekrar geldikten sonra orijinal haline geri döner.
  3. Verici ve alıcı fabrikada eşleştirilmiştir. Eşleştirme başarısız olduğunda tekrar eşleştirme için lütfen 5. maddede uygulayın.
  4. Eşleştirme işlemi kanatsız vantilatörle yapılabilir. Aynı kumanda aynı model başka bir tavan vantilatörünü kontrol edebilir.
  5. Verici ve alıcı arasında kod öğrenme eşleştirme modu kullanılır. Besleme gücünü 30 saniye içinde "AÇIK" konumuna getirin ve kumandanın vantilatör değiştirme düğmesine 5 saniye boyunca basın, uzun bir "arı" sesi duyulduktan sonra normal şekilde yüklenebilir, bu da öğrenmenin başarılı olduğu anlamına gelir ve vantilatör normal şekilde çalışır.
  6. Besleme gücü 30 saniye sonra "AÇIK" konumuna getirildiğinde öğrenme modu kabul edilmez.
  7. Verici alıcıyı kontrol edemediğinde, lütfen pil anahtarının normal olarak dokunup dokunmadığını, pozitif ve negatif uçları, gücün dolu veya boş olduğunu kontrol edin.
  8. Verici alıcıyı kontrol edemediğinde, lütfen benzer herhangi bir uzaktan kumandanın yakındaki ürünleri kontrol edip etmediğini, ardından çalışıp çalışmadıklarını kontrol edin, çünkü aynı frekansta uzaktan kontrol edilen ürün birbirine girişimde bulunur.
  9. Düşük pil voltajı vericinin hassasiyetini etkiler ve sinyal alımı da bundan etkilenir (düşük voltajlı pil ile belirtilen ışık uyarı ışığı yanar), pil voltajı düşükse pil değiştirilmelidir.
  10. Lütfen verici uzun süre kullanılmayacaksa, pili vericiden çıkarın.
  11. Maksimum aydınlatma yükü 140W'tır. Lütfen topraklama kablosunu doğru şekilde bağlayın, aksi takdirde ışık mikro ışık şeklinde yanar veya yanıp söner.
  12. Ventilatorü monte ederken, vantilatör tavan kapağı antene (veya başka bir kabloya) bastırılmamalıdır. Kablo kolayca kırılabilir ve kısa devre yaptırılabilir.

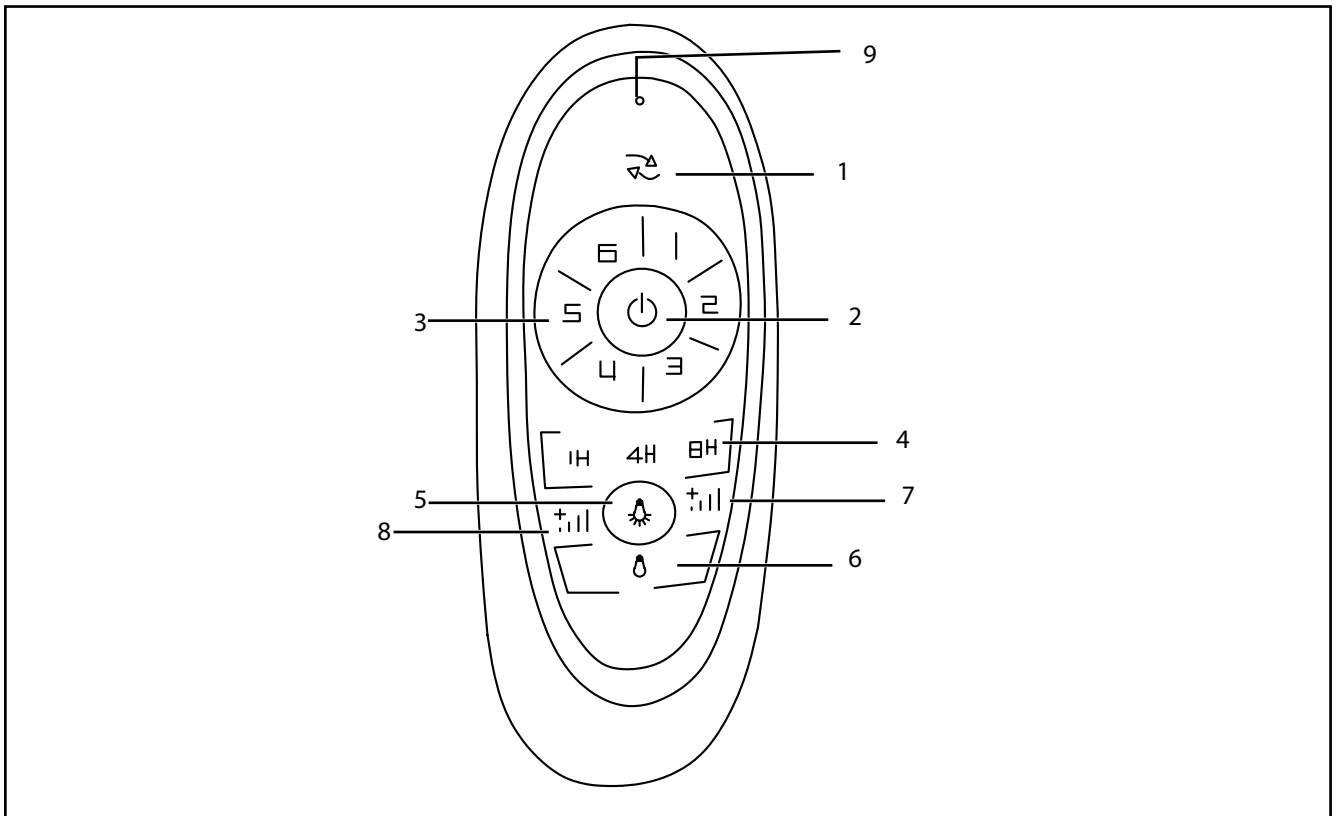

#### GB Remote Control Operation

1. Reversible switch- press and release the button controls direction, forward or reverse.
2. Fan switch- press and release the button, the remote turns fan off.
3. Speed switch-press and release the button. The remote operates the fan speed as follows: 1-lowest fan speed,2-Med low fan speed, 3-Low fan speed; 4-Med fan speed; 5-Med high fan speed; 6-Highest fan speed.
4. Timing control of the fan.
5. Light switch-Short press and release the button, the remote turns light ON.
6. Light switch-Short press and release the button, the remote turns light OFF.
7. Light dimmer '-', continuous pressure on the light button dims light from light to dark.
8. Light dimmer '+', continuous pressure on the light button dims light from dark to light.
9. LED indicated light. Pressed the button, the LED lighting.

#### D Betrieb mit Fernbedienung

1. Umkehrschalter – Taste zur Richtungssteuerung (Vorwärts/Rückwärts) drücken und wieder loslassen.
2. Ventilatorschalter – Drücken und sofort wieder loslassen, um den Ventilator über die Fernbedienung auszuschalten.
3. Geschwindigkeitsschalter – Taste drücken und wieder loslassen. Die Ventilatorzahl wird über die Fernbedienung wie folgt gesteuert: 1 = Sehr Langsam; 2 = Mittel-Langsam; 3 = Langsam; 4 = Mittel; 5 = Mittel-Schnell; 6 = Sehr Schnell.
4. Zeitsteuerung des Ventilators.
5. Lichtschalter – Taste kurz drücken und wieder loslassen, um die Beleuchtung über die Fernbedienung einzuschalten.
6. Lichtschalter – Taste kurz drücken und wieder loslassen, um die Beleuchtung über die Fernbedienung auszuschalten.
7. Dimmer – (-) Taste gedrückt halten, um die Beleuchtung von hell nach dunkel zu dimmen.
8. Dimmer – (+) Taste gedrückt halten, um die Beleuchtung von dunkel nach hell zu dimmen.
9. LED-Anzeigeleuchte. Leuchtet bei Betätigung einer Taste.

#### F Fonctionnement de la télécommande

1. Interrupteur réversible- Appuyez sur le bouton et relâchez-le pour commander le sens de fonctionnement - avance ou recul.
2. Interrupteur de ventilateur- Appuyez sur le bouton et relâchez-le et la télécommande éteint le ventilateur.
3. Interrupteur de vitesse- Appuyez sur le bouton et relâchez-le. La télécommande gère la vitesse du ventilateur comme suit : 1-vitesse de ventilateur la plus lente, 2-vitesse de ventilateur moyenne lente, 3-vitesse de ventilateur lente, 4-vitesse de ventilateur moyenne, 5-vitesse de ventilateur moyenne rapide et 6-vitesse de ventilateur la plus rapide.
4. Commande de minuterie de ventilateur.
5. Interrupteur d'éclairage- Appuyez sur le bouton puis relâchez-le et la télécommande allume l'éclairage.
6. Interrupteur d'éclairage- Appuyez sur le bouton puis relâchez-le et la télécommande éteint l'éclairage.
7. Variateur d'éclairage '-'- Appuyez en continu sur le bouton d'éclairage pour atténuer l'éclairage jusqu'à l'éteindre.
8. Variateur d'éclairage '+'- Appuyez en continu sur le bouton d'éclairage pour augmenter l'éclairage d'éteint à allumé.
9. Indicateur LED. Appuyez sur le bouton et la LED s'allume.

#### I Azionamento con telecomando

1. Interruttore reversibile – premere e lasciare andare il pulsante per controllare la direzione, avanti o indietro.
2. Interruttore del ventilatore – premere e lasciare andare il pulsante, il telecomando spegne il ventilatore.
3. Interruttore della velocità – premere e lasciare andare il pulsante. Il telecomando regola la velocità del ventilatore come segue: 1 - velocità minima del ventilatore; 2 - velocità medio-bassa del ventilatore; 3 - velocità bassa del ventilatore; 4 - velocità media del ventilatore; 5 - velocità medio-alta del ventilatore; 6 - velocità massima del ventilatore.
4. Controllo temporizzato del ventilatore.
5. Interruttore della luce – premere brevemente e lasciare andare il pulsante, il telecomando ACCENDE la luce.
6. Interruttore della luce – premere brevemente e lasciare andare il pulsante, il telecomando SPENGE la luce.
7. Variatore di luce '-' – la pressione continua sul pulsante della luce diminuisce l'intensità della luce.
8. Variatore di luce '+' – la pressione continua sul pulsante della luce aumenta l'intensità della luce.
9. Indicatore luminoso LED. Il LED si accende se il pulsante è premuto.

- NL** Afstandsbediening
1. Schakelaar draairichting- knop indrukken en loslaten om de richting te regelen, voorwaarts of achterwaarts.
  2. Ventilatorschakelaar - druk op de knop en laat deze los, de afstandsbediening schakelt de ventilator uit.
  3. Snelheidsschakelaar-druk op de knop en laat deze los. De afstandsbediening regelt de ventilatorsnelheid als volgt: 1-laagste ventilatorsnelheid,2-med lage ventilatorsnelheid, 3-lage ventilatorsnelheid; 4-med ventilatorsnelheid; 5-med hoge ventilatorsnelheid; 6-hoogste ventilatorsnelheid.
  4. Tijdsregeling van de ventilator.
  5. Lichtschakelaar-kort drukken en knop loslaten, de afstandsbediening schakelt het licht AAN.
  6. Lichtschakelaar-kort drukken en knop loslaten, de afstandsbediening schakelt het licht UIT.
  7. Lichtdimmer '-', continue druk op de lichtknop dimt het licht van licht naar donker.
  8. Lichtdimmer '+', continue druk op de lichtknop dimt het licht van donker naar licht.
  9. LED-indicatie licht. De knop ingedrukt, de LED brandt.
- E** Operación para el control remoto
1. Interruptor reversible: presione y suelte el botón que controla la dirección, hacia adelante o hacia atrás.
  2. Interruptor del ventilador: presione y suelte el botón, el control remoto apaga el ventilador.
  3. Interruptor de velocidad: presione y suelte el botón. El mando permite controlar la velocidad del ventilador como se indica a continuación: 1 (la velocidad más baja), 2 (velocidad media-baja), 3 (velocidad baja), 4 (velocidad media), 5 (velocidad media-alta) y 6 (la velocidad más alta).
  4. Control de tiempo del ventilador.
  5. Interruptor de luz: presione brevemente y suelte el botón para que el mando encienda la luz.
  6. Interruptor de luz: presione brevemente y suelte el botón para que el mando apague la luz.
  7. Atenuador «-»: mantenga pulsado el botón de luz para reducir la intensidad de la luz.
  8. Atenuador «+»: mantenga pulsado el botón de luz para aumentar la intensidad de la luz.
  9. Luz con LED. Presione el botón, iluminación LED.
- P** Funcionamento do Telecomando
1. Botão reversível - Prima e solte do botão para controlar a direção, para a frente ou para trás.
  2. Botão da ventoinha - prima e solte o botão para o controlo remoto desligar a ventoinha.
  3. Botão da velocidade - Prima e solte o botão. O controlo remoto regula a velocidade da ventoinha do seguinte modo: 1-Velocidade mais baixa da ventoinha; 2-Velocidade média baixa da ventoinha; 3-Velocidade baixa da ventoinha; 4-Velocidade média da ventoinha; 5-Velocidade média alta da ventoinha; 6-Velocidade mais alta da ventoinha.
  4. Controlo do tempo da ventoinha.
  5. Botão da luz - Prima brevemente e solte o botão para o controlo remoto LIGAR a luz.
  6. Botão da luz - Prima brevemente e solte o botão para o controlo remoto DESLIGAR a luz.
  7. Regulador da luz '-': se premir o botão continuamente a luz é regulada de claro para escuro.
  8. Regulador da luz '+': se premir o botão continuamente a luz é regulada de escuro para claro.
  9. Luz LED indicadora. Se premir o botão, o LED acende.
- N** Betjening av fjernkontrollen
1. Retningsbryter - trykk og slipp knappen for å styre retning, fremover eller bakover.
  2. Viftebryter - trykk og slipp knappen, fjernkontrollen slår viften av.
  3. Hastighetsbryter - trykk på knappen og slipp den igjen. Ventilatorens turttall blir styrt via fjernbetjeningen som følger: 1 = Svært langsomt; 2 = Middels langsomt; 3 = Langsomt; 4 = Middels; 5 = Middels hurtig; 5 = Svært hurtig.
  4. Tidsstyring av viften.
  5. Lysbryter - Trykk kort på knappen og slipp den igjen for å slå på lyset via fjernbetjeningen.
  6. Lysbryter - Trykk kort på knappen og slipp den igjen for å slå av lyset via fjernbetjeningen.
  7. Dimmer - (-) ved å trykke på knappen og holde den inne, dimmes belysningen fra lyst til mørkt.
  8. Dimmer - (+) ved å trykke på knappen og holde den inne, dimmes belysningen fra mørkt til lyst.
  9. LED-lampe. Trykk på knappen, LED-lampe.
- S** Fjärrkontrollens funktion--
1. Vändbar omkopplare - tryck och släpp knappen för att styra riktning, framåt eller bakåt.
  2. Fläktbrytare - tryck och släpp knappen, fjärrkontrollen stänger av fläkten.
  3. Hastighetsbrytare - tryck och släpp knappen. Fjärrkontrollen ställer in fläkthastigheten så här: 1-Lägsta fläkthastighet,2-Medellåg fläkthastighet, 3-Låg fläkthastighet; 4-Medelfläkthastighet; 5-Medelhög fläkthastighet; 6-Högsta fläkthastighet.
  4. Tidstyring av fläkten.
  5. Lampknapp -tryck snabbt på knappen och släpp, fjärrkontrollen tänder lampan (ON).
  6. Lampknapp -tryck snabbt på knappen och släpp, fjärrkontrollen tänder lampan (OFF).
  7. Ljusdimmer '-', trycker man hela tiden på lampknappen dimmas ljuset från ljust till mörkt.
  8. Ljusdimmer '+', trycker man hela tiden på lampknappen dimmas ljuset från mörkt till ljust.
  9. LED indikerat ljus. Tryck på knappen, LED-belysningen.
- FIN** Kauko-ohjaimen käyttö
1. Suunnanvaihtokytkin - paina suuntapainiketta, eteen- tai taaksepäin, ja päästä siitä irti.
  2. Tuuletinkytkin - paina painiketta ja päästä siitä irti, kaukosäädin sammuttaa tuulettimen.
  3. Nopeuskytkin - paina painiketta ja päästä siitä irti. Kaukosäädin ohjaa nopeutta seuraavasti: 1 - tuulettimen hidas nopeus, 2 - tuulettimen keskihidas nopeus, 3 - hidas nopeus, 4 - tuulettimen keskitasoinen nopeus, 5 - tuulettimen keskisuuri nopeus, 6 - tuulettimen suuri nopeus.
  4. Tuulettimen ajastus.
  5. Valokytkin - paina painiketta lyhyesti ja päästä siitä irti, kaukosäädin sytyttää valon.
  6. Valokytkin - paina painiketta lyhyesti ja päästä siitä irti, kaukosäädin sammuttaa valon.
  7. Valon himmennin "-", valoa muutetaan kirkkaasta hämäräksi pitämällä valopainiketta painettuna.
  8. Valon himmennin "+", valoa muutetaan hämärästä kirkkaaksi pitämällä valopainiketta painettuna.
  9. LED-merkkivalo. Paina painiketta, LED sytty palamaan.

- DK** Fjernbetjening
1. Omskifterkontakt - tryk på knappen og slip den igen. Dette styrer retningen, fremad eller bagud.
  2. Ventilatorkontakt - tryk på knappen og slip den, fjernbetjeningen slukker ventilatoren.
  3. Hastighedsknap - tryk på knappen og slip den igen. Fjernbetjeningen styrer ventilatorhastigheden som følger: 1-Laveste ventilatorhastighed; 2-Middellav ventilatorhastighed; 3-Lav ventilatorhastighed; 4-Middel ventilatorhastighed; 5-Middelhøj ventilatorhastighed; 6-Højeste ventilatorhastighed.
  4. Tidsstyring af ventilatoren.
  5. Lyskontakt - Tryk kort på knappen og slip den igen. Fjernbetjeningen tænder lyset.
  6. Lyskontakt - Tryk kort på knappen og slip den igen. Fjernbetjeningen slukker lyset.
  7. Lysdæmpning '-', vedvarende tryk på lysknappen dæmper lyset fra lyst til mørkt.
  8. Lysdæmpning '+', vedvarende tryk på lysknappen øger lyset fra mørkt til lyst.
  9. LED-indikatorlys. Tryk på knappen, og LED'en lyser.
- PL** Operacja za pomocą pilota
1. Przełącznik zmiany kierunku - naciśnięcie i zwolnienie przycisku powoduje zmianę kierunku działania.
  2. Włącznik wentylatora - naciśnij i zwolnij przycisk - pilot zdalnego sterowania wyłącza wentylator.
  3. Przełącznik prędkości - naciśnij i zwolnij przycisk. Pilot zdalnego sterowania steruje prędkością wentylatora w następujący sposób: 1 - najmniejsza prędkość wentylatora, 2 - umiarkowana mała prędkość wentylatora, 3 - mała prędkość wentylatora; 4 - umiarkowana prędkość wentylatora; 5 - umiarkowanie duża prędkość wentylatora; 6 - największa prędkość wentylatora.
  4. Sterowanie czasowe wentylatorem.
  5. Włącznik oświetlenia - na krótko naciśnij i zwolnij przycisk, aby włączyć światło pilotem.
  6. Włącznik oświetlenia - na krótko naciśnij i zwolnij przycisk, aby wyłączyć światło pilotem.
  7. Ściemniacz, "-" - naciśnięcie i przytrzymanie przycisku oświetlenia spowoduje zmianę światła z jasnego na ciemne.
  8. Ściemniacz, "+" - naciśnięcie i przytrzymanie przycisku oświetlenia spowoduje zmianę światła z ciemnego na jasne.
  9. Dioda LED sygnalizacyjna. Dioda LED włącza się podczas naciskania przycisku.
- RUS** Дистанционное управление
1. Переключатель направления: нажать и отпустить кнопку, производится управление направлением - вперед или назад.
  2. Выключатель вентилятора: нажать и отпустить кнопку, пульт выключает вентилятор.
  3. Переключатель скорости: нажать и отпустить кнопку. Пульт дистанционного управления переключает частоту вращения вентилятора следующим образом: 1-я самая низкая скорость вентилятора, 2-я более низкая скорость вентилятора, 3-я низкая скорость вентилятора; 4-я средняя скорость вентилятора; 5-я высокая скорость вентилятора; 6-я самая высокая скорость вентилятора.
  4. Регулятор времени работы вентилятора.
  5. Переключатель подсветки: нажать и сразу же отпустить кнопку, пульт включит подсветку.
  6. Переключатель подсветки: нажать и сразу же отпустить кнопку, пульт выключит подсветку.
  7. Регулятор подсветки «-»: кнопка подсветки при длительном нажатии уменьшает подсветку.
  8. Регулятор подсветки «+»: кнопка подсветки при длительном нажатии увеличивает подсветку.
  9. Светодиодный индикатор. При нажатой кнопке горит светодиодный индикатор.
- UA** Експлуатація дистанційного керування
1. Перемикач напрямку - натиснути і відпустити кнопку, виникає керування напрямком, вперед або назад.
  2. Вимикач вентилятора - натиснути та відпустити кнопку, пульт вимикає вентилятор.
  3. Перемикач швидкості: натиснути та відпустити кнопку. Пульт дистанційного керування перемикає частоту обертання вентилятора наступним чином: 1 - найнижча частота обертання вентилятора, 2 - частота обертання вентилятора між найнижчою та низькою, 3 - низька частота обертання вентилятора; 4 - середня частота обертання вентилятора; 5 - частота обертання вентилятора між середньою та найвищою; 6 - найвища частота обертання вентилятора.
  4. Регулятор часу роботи вентилятора.
  5. Перемикач світла: при короткому натисканні та відпусканні кнопки пульт вмикає світло.
  6. Перемикач світла: при короткому натисканні та відпусканні кнопки пульт вимикає світло.
  7. Перемикач яскравості «-»: при тривалому натисканні кнопки яскравість змінюється від низької до високої.
  8. Перемикач яскравості «+»: при тривалому натисканні кнопки яскравість змінюється від високої до низької.
  9. Світлодіодний індикатор. При натиснутій кнопці горить світлодіодний індикатор.
- EST** Kaugjuhtimiseseadme kasutamine
1. Ümberpöörav lüliti - vajutage nupule, muudab suunda edasi või tagasi.
  2. Ventilatori lüliti - vajutage nuppu, kaugjuhtimispuht lülitab ventilaatori välja.
  3. Kiiruse lüliti - vajutage nupule. Kaugjuhtimispuht juhib ventilaatori kiirust järgmiselt: 1 - madalaim ventilaatori kiirus, 2 - keskmisest madalam ventilaatori kiirus, 3 - madal ventilaatori kiirus, 4 - keskmine ventilaatori kiirus, 5 - keskmisest kõrgem ventilaatori kiirus, 6 - kõrgeim ventilaatori kiirus.
  4. Ventilaatori aja juhtimine.
  5. Tulelüliti - vajutage lühidalt nuppu, kaugjuhtimispuht lülitab valguse sisse.
  6. Tulelüliti - vajutage lühidalt nuppu, kaugjuhtimispuht lülitab valguse välja.
  7. Valgusehajuti '-' - hoides tulelüliti pikemat aega all, vähendatakse tuled valgust heledalt tumedamaks.
  8. Valgusehajuti '+' - hoides tulelüliti pikemat aega all, vähendatakse tuled valgust tumedalt heledamale.
  9. LED-valgus. Nupule vajutades süttib LED-valgus.
- LV** Tālvadības darbība
1. Virziena maiņas slēdzis - nospiediet un atlaidiet virziena maiņas pogu, uz priekšu vai atpakaļ.
  2. Ventilatora slēdzis - nospiediet un atlaidiet slēdzi, tālvadības pulsts izslēdz ventilatoru.
  3. Ātruma slēdzis - nospiediet un atlaidiet pogu. Ventilatora ātrumu ar tālvadības pulti var regulēt šādi: 1 - mazākais ventilatora ātrums; 2 - vidēji mazs ventilatora ātrums; 3 - mazs ventilatora ātrums; 4 - vidējs ventilatora ātrums; 5 - vidēji liels ventilatora ātrums; 6 - lielākais ventilatora ātrums.
  4. Ventilatora darbības laika kontrole.
  5. Gaismas slēdzis - ātri nospiediet un atlaidiet pogu, tālvadības pulsts ieslēgs gaismu.
  6. Gaismas slēdzis - ātri nospiediet un atlaidiet pogu, tālvadības pulsts izslēgs gaismu.
  7. Gaismas reostats '-' - turot nospiebtu gaismas pogu, maina gaismu no gaišas uz tumšu.
  8. Gaismas reostats '+' - turot nospiebtu gaismas pogu, maina gaismu no tumšas uz gaišu.
  9. LED gaismas indikators. Nospiežot pogu, iedegas LED apgaismojums.



- LT** Nuotolinio valdymo veikimas
1. Atbulinės eigos jungiklis – paspaudus ir atleidus mygtuką, keičiama sukimosi kryptis.
  2. Ventilatoriaus jungiklis: paspaudus ir atleidus šį mygtuką, išjungiamas ventilatorius.
  3. Greičio mygtukas: paspauskite ir atleiskite mygtuką. Ventilatoriaus veikimo režimai, nustatomi nuotoliniu valdikliu: 1 – mažiausias greitis; 2 – vidutiniškai mažas greitis; 3 – vidutinis greitis; 4 – vidutiniškai didelis greitis; 5 – didelis greitis; 6 – didžiausias greitis.
  4. Ventilatoriaus laikmatis.
  5. Šviesos jungiklis – trumpai paspaudus ir atleidus šį mygtuką įjungiami šviesa.
  6. Trumpai paspaudus ir atleidus šį mygtuką išjungiami šviesa.
  7. Šviesos pritemdymas „-“ – ilgai palaikius paspaustą šviesos jungiklį mažinamas šviesos intensyvumas.
  8. Šviesos pritemdymas „+“ – ilgai palaikius paspaustą šviesos jungiklį didinamas šviesos intensyvumas.
  9. LED indikatorius. LED indikatorius šviečia nuspaudus mygtuką.
- SK** Používání diaľkového ovládača
1. Reverzný spínač - stlačte a uvoľníte tlačidlo, ktorým sa ovláda smer, dopredu alebo dozadu.
  2. Spínač ventilátora - stlačte a uvoľníte tlačidlo, diaľkové ovládanie vypne ventilátor.
  3. Spínač rýchlosti - stlačte a pustite tlačidlo. Diaľkovým ovládaním môžete ovládať rýchlosť ventilátora nasledovne: 1 – najnižšia rýchlosť ventilátora, 2 – stredne nízka rýchlosť ventilátora, 3 – nízka rýchlosť ventilátora, 4 – stredná rýchlosť ventilátora, 5 – stredne vysoká rýchlosť ventilátora, 6 – najvyššia rýchlosť ventilátora.
  4. Časové ovládanie ventilátora.
  5. Spínač osvetlenia - Krátko stlačte a pustite tlačidlo, diaľkové ovládanie ZAPNE osvetlenie.
  6. Spínač osvetlenia - Krátko stlačte a pustite tlačidlo, diaľkové ovládanie VYPNE osvetlenie.
  7. Stĺmenia osvetlenia '-', stlačením a podržaním tlačidla osvetlenia sa svetlo stlmí z najjasnejšieho na najtmavšie.
  8. Stĺmenia osvetlenia '+', stlačením a podržaním tlačidla osvetlenia sa svetlo zmení z najtmavšieho na najjasnejšie.
  9. LED osvetlenie. Pri stlačení tlačidla je LED osvetlenie rozsvietené.
- CZ** Funkce diaľkového ovládání
1. Otočný spínač – stisknete a uvoľníte pro ovládání směru vpřed nebo vzad.
  2. Spínač ventilátoru – stisknete a uvoľníte, diaľkový ovladač vypne ventilátor.
  3. Přepínač rychlosti – stisknete a uvoľníte. Diaľkový ovladač ovládá rychlost ventilátoru následujícím způsobem: 1 – nejnižší rychlost ventilátoru, 2 – středně nízká rychlost ventilátoru, 3 – nízká rychlost ventilátoru, 4 – střední rychlost ventilátoru, 5 – středně vysoká rychlost ventilátoru, 6 – nejvyšší rychlost ventilátoru.
  4. Ovládání časovače ventilátoru.
  5. Spínač osvětlení - Tlačítko krátce stisknete a uvoľníte, diaľkový ovladač zapne osvětlení.
  6. Spínač osvětlení - Tlačítko krátce stisknete a uvoľníte, diaľkový ovladač vypne osvětlení.
  7. Stmívač osvětlení „-“, stálým stiskem na tlačítku osvětlení ztlumíte osvětlení ze světla do tmy.
  8. Stmívač osvětlení „+“, stálým stiskem na tlačítku osvětlení ztlumíte osvětlení ze tmy do světla.
  9. Osvětlení LED. Stiskem tlačítka se zapne osvětlení LED.
- SLO** Delovanje daljinskega upravljalnika
1. Stikalo za spremembo smeri vrtenja - pritisnite in izpustite gumb, da spremenite smer vrtenja ventilatorja naprej ali nazaj.
  2. Stikalo ventilatorja - pritisnite in izpustite gumb, da izključite ventilator.
  3. Pritisnite hitro stikalo in sprostite gumb. Z daljinskim upravljalnikom je mogoče upravljati hitrost ventilatorja, kot sledi: 1 - najnižja hitrost ventilatorja, 2 - srednje nízka hitrost ventilatorja, 3 - nízka hitrost ventilatorja, 4 - srednja hitrost ventilatorja, 5 - srednje visoka hitrost ventilatorja in 6 - najvišja hitrost ventilatorja.
  4. Upravljanje časovne uskladitve ventilatorja.
  5. Stikalo za luč - kratek pritisk in sprostitev gumba, daljinski upravljalnik VKLOPI luč.
  6. Stikalo za luč - kratek pritisk in sprostitev gumba, daljinski upravljalnik IZKLOPI luč.
  7. Zatemnilnik svetlobe '-', držanje gumba za luč zatemni svetlobo luči s svetlejšo na temnejšo.
  8. Zatemnilnik svetlobe '+', držanje gumba za luč zatemni svetlobo luči s temnejšo na svetlejšo.
  9. LED-indikator LED-indikator zasveti, ko pritisnete gumb.
- HR** Rad daljinskog upravljanja
1. Reverzibilni prekidač - pritisnite i otpustite gumb da biste kontrolirali smjer, unaprijed ili unatrag.
  2. Prekidač ventilatora - pritisnite i otpustite gumb, daljinski isključuje ventilator.
  3. Prekidač za brzinu - pritisnite i otpustite gumb. Daljinski upravljač upravlja brzinom ventilatora kao što je prikazano u nastavku: 1 - najniža brzina ventilatora, 2 - srednje niska brzina ventilatora, 3 - niska brzina ventilatora; 4 - srednja brzina ventilatora; 5 - srednje visoka brzina ventilatora; 6 - najviša brzina ventilatora.
  4. Vremenska kontrola ventilatora.
  5. Prekidač za svjetlo - brzo pritisnite i otpustite gumb, daljinski upravljač uključuje svjetlo.
  6. Prekidač za svjetlo - brzo pritisnite i otpustite gumb, daljinski upravljač isključuje svjetlo.
  7. Prigušivač svjetla „-“, trajnim pritiskanjem gumba za svjetlo prigušuje se svjetlo iz svijetlog u tamno.
  8. Prigušivač svjetla „+“, trajnim pritiskanjem gumba za svjetlo pojačava se svjetlo iz tamnog u svijetlo.
  9. LED indikacijsko svjetlo. Pritisnuti gumb, LED svjetlo.
- H** A távirányító kezelése
1. Megfordító kapcsoló - nyomja meg és engedje fel a gombot, ezzel vezérelheti a forgási irányt - előre vagy hátrafelé.
  2. Ventilátor-kapcsoló - nyomja meg és engedje fel a gombot, ezzel a távirányító kikapcsolja a ventilátort.
  3. Sebesség kapcsoló - nyomja le és engedje el a gombot. A távirányító a következőképpen működötteti a ventilátort: 1- Legalacsonyabb ventilátor sebesség, 2- Alacsonyabb ventilátor sebesség, 3- Alacsony ventilátor sebesség; 4- Közepes ventilátor sebesség; 5- Magasabb ventilátor sebesség; 6- Legmagasabb ventilátor sebesség.
  4. A ventilátor időzített használata.
  5. Fény kapcsoló - Rövid ideig nyomja le majd engedje el a gombot, a távirányító bekapcsolja a világítást.
  6. Fény kapcsoló - Rövid ideig nyomja le majd engedje el a gombot, a távirányító kikapcsolja a világítást.
  7. Fényerő dimmer '-', a fény gomb folyamatos nyomva tartása sötétíti a fényerőt.
  8. Fényerő dimmer '+', a fény gomb folyamatos nyomva tartása világosítja a fényerőt.
  9. LED-világítás. A gomb megnyomásával a vezérelti a LED világítást.

- BG** Действие на дистанционното управление
1. Ключ за реверсиране – натиснете и пуснете бутона, за да управлявате посоката, напред или назад.
  2. Ключ на вентилатора – натиснете и освободете бутона, устройството за дистанционно управление ще изключи вентилатора.
  3. Ключ за скоростта – натиснете и пуснете бутона. Дистанционното управление управлява скоростта на вентилатора, както следва: 1-Най-ниска скорост на вентилатора, 2-Средно ниска скорост на вентилатора, 3-Ниска скорост на вентилатора; 4-Средна скорост на вентилатора, 5-Средно висока скорост на вентилатора, 6-най-висока скорост на вентилатора.
  4. Управление на вентилатора по време.
  5. Бутон за лампата – натиснете кратко и освободете бутона, дистанционното управление ще включи лампата.
  6. Бутон за лампата – натиснете кратко и освободете бутона, дистанционното управление ще изключи лампата.
  7. Регулиране на светлината „-“ – натискането продължително на бутона регулира светлината от ярка до затъмнена.
  8. Регулиране на светлината „+“ – натискането продължително на бутона регулира светлината от затъмнена до ярка.
  9. Светодиоден светлинен индикатор. При натискане на бутона светодиодат свети.
- RO** Operarea telecomandei
1. Comutator reversibil - apăsați și eliberați butonul care acționează direcția, înainte sau înapoi.
  2. Comutator ventilatorului - apăsați și eliberați butonul, telecomanda oprește ventilatorul.
  3. Comutator de viteză-apăsați și eliberați butonul. Telecomanda setează viteza ventilatorului după cum urmează: 1 - cea mai mică viteză a ventilatorului, 2 - viteză mică medie a ventilatorului, 3- viteză mică a ventilatorului; 4 - viteză medie a ventilatorului; 5 - viteză mare medie a ventilatorului; 6- cea mai mare viteză a ventilatorului.
  4. Controlul duratei ventilatorului.
  5. Întrerupător-Apăsați scurt și eliberați butonul, telecomanda se activează.
  6. Întrerupător-Apăsați scurt și eliberați butonul, telecomanda se dezactivează.
  7. Dimmer al corpului de iluminat „-“, apăsaarea continuă pe butonul corpului de iluminat reglează nivelul de iluminare de la intensitate mare la intensitate mică.
  8. Dimmer al corpului de iluminat „+“, apăsaarea continuă pe butonul corpului de iluminat reglează nivelul de iluminare de la intensitate mică la intensitate mare.
  9. Lumină indicată prin LED. Odată apăsat butonul, se acționează iluminarea cu LED.
- GR** Λειτουργία του τηλεχειριστήριου
1. Κουμπί αναστροφής - πατήστε και αφήστε το κουμπί. Ελέγχει την φορά περιστροφής. Κανονική ή ανάστροφη.
  2. Διακόπτης ανεμιστήρα - πατήστε το κουμπί και αφήστε το. Το τηλεχειριστήριο σβήνει τον ανεμιστήρα.
  3. Διακόπτης ταχυτήτων - πατήστε και αφήστε το κουμπί. Με το τηλεχειριστήριο μπορείτε να ρυθμίσετε την ταχύτητα ως εξής: 1-χαμηλότερη ταχύτητα ανεμιστήρα, 2-μέση χαμηλή ταχύτητα ανεμιστήρα, 3-χαμηλή ταχύτητα ανεμιστήρα· 4-μεσαία ταχύτητα ανεμιστήρα· 5-μέση υψηλή ταχύτητα ανεμιστήρα· 6-ύψιστη ταχύτητα ανεμιστήρα.
  4. Έλεγχος χρονομέτρου.
  5. Διακόπτης φωτός-Πατήστε σύντομα το κουμπί και αφήστε το. Το τηλεχειριστήριο ΑΝΑΒΕΙ το φως.
  6. Διακόπτης φωτός-Πατήστε σύντομα το κουμπί και αφήστε το. Το τηλεχειριστήριο ΣΒΗΝΕΙ το φως.
  7. Ρεοστάτης φωτός «-», πατώντας συνεχώς το κουμπί φωτός μειώνει το φως από φωτεινό προς σκοτεινό.
  8. Ρεοστάτης φωτός «+», πατώντας συνεχώς το κουμπί φωτός αυξάνει το φως από σκοτεινό προς φωτεινό.
  9. LED που δείχνει τον φωτισμό. Πατήστε το κουμπί και το LED ανάβει.
- TR** Uzaktan Kumandanın İşleyişi
1. Yön ters çevirme düğmesi - düğmeye basılıp bırakıldığında dönüş yönü - ileri veya geri - kontrol edilir.
  2. Vantilatör düğmesi - düğmeye basıp bırakın, uzaktan kumanda vantilatörü kapatır.
  3. Hız düğmesi - düğmeye basıp bırakın. Uzaktan kumanda vantilatör hızını aşağıdaki şekilde ayarlar: 1- en düşük vantilatör hızı, 2- orta düşük vantilatör hızı, 3- düşük vantilatör hızı; 4- orta vantilatör hızı; 5- orta yüksek vantilatör hızı; 6- En yüksek vantilatör hızı.
  4. Vantilatörün zamanlama kontrolü.
  5. Işık düğmesi - düğmeye basıp bırakın, uzaktan kumanda ışığı AÇAR.
  6. Işık düğmesi - düğmeye basıp bırakın, uzaktan kumanda ışığı KAPATIR.
  7. Işık kısıcıcı ‘-’, ışık düğmesine sürekli basılması ışığı parlaktan karanlığa doğru kısar.
  8. Işık kısıcıcı ‘+’, ışık düğmesine sürekli basılması ışığı karanlıktan parlığa doğru açar.
  9. LED gösterge lambası. Düğmeye basıldığında LED yanar.

**Operation**

Speed settings for warm or cool weather depend on factors such as room size, ceiling height, number of fans and so on. The slide switch controls direction, forward or reverse.

Warm weather/down position - (Forward) Fan turns counterclockwise direction. A downward air flow creates a cooling effect as shown in illustration A. This allows you to set your air conditioner on a higher temperature setting without affecting your comfort.

Cool weather/up position - (Reverse) Fan turns clockwise direction. An upward airflow moves warm air off the ceiling area as shown in illustration B. This allows you to set your heating unit on a lower setting without affecting your comfort.

NOTE: Turn off and wait for fan to stop before changing the setting of the forward/reverse slide switch.

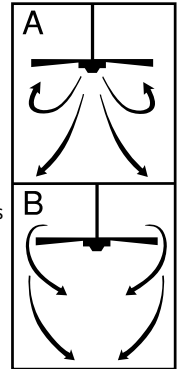

**Maintenance**

1. Because of the fan's natural movement, some connections may become loose. Check the support connections, brackets, and blade attachments twice a year. Make sure they are secure.
2. Clean your fan periodically to help maintain its new appearance over the years. Do not use water when cleaning. This could damage the motor, or the wood, or possibly cause electrical shock.
3. Use only a soft brush or lint-free cloth to avoid scratching the finish. The plating is sealed with a lacquer coating to minimize discoloration or tarnishing.
4. There is no need to oil your fan. The motor has permanently lubricated bearings.
5. Maintain the fan by adopting a program of conscientious repair and maintenance in accordance.
6. Maintain your fan. It is recommended that the general condition of any fan be examined before it is used. Keep your fan in good repair by adopting a program of conscientious repair and maintenance. Have necessary repairs made by qualified service personnel.

**TROUBLESHOOTING GUIDE**

If you have difficulty operating your new ceiling fan, it may be the result of incorrect assembly, installation, or wiring. In some cases, these installation errors may be mistaken for defects. If you experience any faults, please check this Trouble Shooting Chart. If a problem cannot be remedied, please consult with your authorized electrician and do not attempt any electrical repairs yourself.

**TROUBLE**

**SUGGESTED REMEDY**

- |                                  |  |
|----------------------------------|--|
| <p>1. If fan does not start:</p> | <ol style="list-style-type: none"> <li>1. Check main and branch circuit fuses or circuit breakers.</li> <li>2. Check terminal block connections as performed in step #4 of installation.<br/>CAUTION: Make sure main power is turned off.</li> <li>3. Make sure forward/reverse switch is firmly in up or down position. Fan will not operate when switch is in the middle.</li> <li>4. If the fan still will not start, contact a qualified electrician. Do not attempt to troubleshoot internal electrical connections yourself.</li> </ol>  |
| <p>2. If fan sounds noisy:</p>   | <ol style="list-style-type: none"> <li>1. Check to make sure all screws in motor housing are snug (not over tightened).</li> <li>2. Check to make sure the screws, which attach the fan blade holder to the motor, are tight.</li> <li>3. Some fan motors are sensitive to signals from Solid State variable speed controls. DO NOT USE a Solid State variable speed control.</li> <li>4. Allow "break-in" period of 24 hours. Most noises associated with a new fan will disappear after this period.</li> </ol>  |
| <p>3. If fan wobbles:</p>        | <p>All blades are weighed and grouped by weight. Natural woods vary in density, which could cause the fan to wobble even though all blades are weight-matched. The following procedures should eliminate most of the wobble. Check for wobble after each step.</p> <ol style="list-style-type: none"> <li>1. Check that all blade holders are tightened securely to motor.</li> <li>2. Make sure that canopy and mounting bracket are tightened securely to a fan rated electrical box or a ceiling joist.</li> <li>3. Make sure that canopy and mounting bracket are tightened securely to ceiling joist.</li> <li>4. If blade wobble is still noticeable, interchanging two adjacent (side by side) blades can redistribute the weight and possibly result in smoother operation.</li> <li>5. Be sure ball to hanger bracket is locked in place. Remove canopy and adjust ball in hanger bracket.</li> </ol> |

## Betrieb

Die Geschwindigkeitseinstellungen für warme oder kalte Wetterbedingungen sind von verschiedenen Faktoren, wie z.B. Zimmergröße, Deckenhöhe, Anzahl der Ventilatoren etc. abhängig. Der Schiebeschalter regelt die Richtung: vorwärts oder rückwärts.

**Warm/abwärts - (vorwärts).** Der Ventilator dreht sich nach links. Ein nach unten gerichteter Luftstrom erzeugt eine kühlende Wirkung – Siehe Abbildung A. Dadurch kann die Klimaanlage auf eine höhere Temperatur eingestellt werden, ohne dass Ihnen zu warm wird.

**Kalt/aufwärts - (rückwärts)** Der Ventilator dreht sich nach rechts. Ein nach oben gerichteter Luftstrom bläst die warme Deckenluft nach unten, wie in Abbildung B ersichtlich. Dadurch kann die Heizung auf eine niedrigere Temperatur eingestellt werden, ohne dass Ihnen zu kalt wird.

**HINWEIS:** Ventilator ausschalten und zum Stillstand kommen lassen, bevor die Vorwärts/Rückwärts-Einstellung des Schiebeschalters geändert wird.

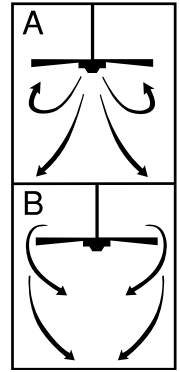

## Wartung

1. Aufgrund der typischen Ventilatorbewegungen können einige Verbindungen locker werden. Die Stützverbindungen, Halterungen und Flügelbefestigungen zweimal pro Jahr überprüfen. Sicherstellen, dass sie gut festsitzen.
2. Den Ventilator regelmäßig reinigen, damit sein Aussehen viele Jahre erhalten bleibt. Nicht mit Wasser reinigen. Dadurch kann der Motor oder das Holz beschädigt werden, oder es kommt eventuell zu einem Stromschlag.
3. Nur eine weiche Bürste oder einen fusselfreien Lappen benutzen, damit die Oberfläche nicht verkratzt wird. Die Plattierung ist mit einem Klarlack versiegelt, um eine Verfärbung, bzw. ein Anlaufen zu verhindern.
4. Der Ventilator muss nicht geölt werden. Der Motor hat dauergeschmierte Lager.
5. Warten Sie den Ventilator, indem Sie Reparatur und Wartung gewissenhaft gemäß den Vorschriften durchführen.
6. Pflegen und warten Sie Ihren Ventilator. Es wird empfohlen, den allgemeinen Zustand eines Ventilators vor seinem Einsatz zu überprüfen. Halten Sie Ihren Ventilator in gutem Zustand, indem Sie Reparatur und Wartung gewissenhaft durchführen. Lassen Sie notwendige Reparaturen von qualifiziertem Fachpersonal durchführen.

## STÖRUNGSSUCHE-ÜBERSICHT

Kommt es beim Betrieb des neuen Deckenventilators zu Störungen, kann dies Folge einer unsachgemäßen Montage, Installation oder Verkabelung sein. Manchmal werden diese Installationsfehler für Defekte am Deckenventilator gehalten. Stellen Sie Störungen fest, überprüfen Sie diese anhand der nachfolgenden Übersicht zur Störungssuche. Wenn das Problem somit nicht behoben werden kann, wenden Sie sich an einen qualifizierten Elektriker und versuchen Sie nicht, diese Reparaturen selbst durchzuführen.

### STÖRUNG

### EMPFOHLENE BEHEBUNG

- |                                     |  |
|-------------------------------------|--|
| 1. Wenn Ventilator nicht anläuft:   | <ol style="list-style-type: none"> <li>1. Die Sicherungen oder Sicherungsautomatik der Haupt- und Nebenkreise überprüfen.</li> <li>2. Die Anschlüsse am Klemmkasten überprüfen, die im Installations-Schritt Nr. 4 durchgeführt wurden.<br/>VORSICHT: darauf achten, dass die Hauptstromzufuhr unterbrochen ist.</li> <li>3. Sicherstellen, dass Vorwärts/Rückwärts-Schiebeschalter fest in einer der Positionen sitzt. Der Ventilator funktioniert nicht, befindet sich der Schalter in der Mitte.</li> <li>4. Läuft der Ventilator immer noch nicht, wenden Sie sich an einen qualifizierten Elektriker. Nehmen Sie keine Reparaturen an inneren elektrischen Verbindungen selbst vor.</li> </ol>  |
| 2. Wenn Ventilator sehr laut läuft: | <ol style="list-style-type: none"> <li>1. Sicherstellen, dass alle Schrauben im Motorgehäuse festsitzen (nicht zu sehr festgezogen).</li> <li>2. Sicherstellen, dass die Schrauben festsitzen, mit denen die Ventilatorflügelhalterungen am Motor befestigt sind.</li> <li>3. Einige Motoren sind anfällig für Signale von variablen elektronischen Drehzahlreglern. KEINE variablen elektronischen Drehzahlregler BENUTZEN.</li> <li>4. Eine „Einlaufphase“ von 24 Stunden zulassen. Die meisten, durch einen neuen Deckenventilator verursachten Geräusche verschwinden dann.</li> </ol>   |
| 3. Wenn Ventilator wackelt:         | <p>Alle Flügelblätter werden gewogen und nach Gewicht gruppiert. Natürliches Holz hat eine unterschiedliche Dichte, wodurch es selbst dann zu einem Wackeln des Ventilators kommen kann, wenn alle Flügelblätter nach Gewicht sortiert wurden. Nachfolgende Verfahren beseitigen in den meisten Fällen ein Wackeln. Das Wackeln nach jedem Schritt überprüfen.</p> <ol style="list-style-type: none"> <li>1. Sicherstellen, dass alle Flügelblatthalterungen fest am Motor befestigt wurden.</li> <li>2. Vergewissern Sie sich, dass Abdeckhaube und Montagehalterung fest mit einem für den Ventilator geeigneten Schaltkasten oder einem Deckenbalken verbunden sind.</li> <li>3. Sicherstellen, dass Abdeckung und Deckenplatte fest am Deckenbalken befestigt sind.</li> <li>4. Wackelt der Ventilator immer noch, so kann das Gewicht durch Auswechseln von zwei nebeneinanderliegenden (Seite an Seite) Flügelblätter umverteilt werden und zu einem reibungslosen Betrieb führen.</li> <li>5. Vergewissern Sie sich, dass die Sicherungskugel an der Stütze eingerastet ist. Nehmen Sie dazu die Haube, passen Sie die Sicherungskugel in der Aufhängung an.</li> </ol> |

## Fonctionnement

L'utilisation des commandes de vitesse de température chaude et fraîche dépend de plusieurs facteurs tels que les dimensions de la pièce, la hauteur du plafond, le nombre de ventilateurs etc. L'interrupteur à glissière commande la direction et la marche avant ou arrière.

Température chaude/interrupteur vers le bas - (Avant). Les pales du ventilateur tournent dans le sens contraire des aiguilles d'une montre. Une circulation d'air descendante crée un effet rafraîchissant, comme l'illustre la figure A. Ceci vous permet de régler votre climatiseur à une température plus élevée tout en demeurant confortable.

Température froide/interrupteur vers le haut - (Arrière). Les pales du ventilateur tournent dans le sens des aiguilles d'une montre. Une circulation d'air ascendante déplace l'air chaud du plafond, comme l'illustre la figure B. Ceci vous permet de régler votre appareil de chauffage à une température plus basse tout en demeurant confortable.

REMARQUE : Fermez et attendez que le ventilateur s'arrête avant de changer la position de l'interrupteur à glissière.

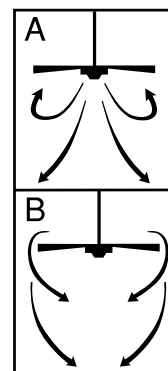

## Entretien

1. Compte tenu du mouvement naturel du ventilateur, il est possible que certains raccordements se desserrent. Vérifiez les raccordements de soutien, les supports et les assemblages de pales deux fois par année. Assurez-vous qu'ils sont fixés solidement.
2. Nettoyez votre ventilateur périodiquement afin de préserver son apparence au fil des années. N'utilisez pas d'eau lorsque vous nettoyez le ventilateur. Ceci pourrait endommager soit le moteur soit le bois ou présenter un risque d'électrocution.
3. Utilisez uniquement une brosse à poils doux ou un chiffon non pelucheux afin d'éviter d'égratigner le fini. Le recouvrement est scellé d'un verni afin de réduire au minimum la décoloration ou les ternissures.
4. Il n'est pas nécessaire de lubrifier votre ventilateur. Le moteur est équipé de roulements qui sont lubrifiés de façon permanente.
5. Assurez l'entretien du ventilateur en respectant un programme de réparation et de maintenance consciencieux conforme.
6. Assurez l'entretien du ventilateur. Nous recommandons un examen de l'état général de tout ventilateur avant son usage. Assurez le bon état de réparation de votre ventilateur en respectant un programme de réparation et de maintenance consciencieux. Confiez les réparations nécessaires à un personnel d'entretien qualifié.

## GUIDE DE DÉPANNAGE

Si vous éprouvez des difficultés à faire fonctionner votre nouveau ventilateur de plafond, ceci peut être causé par un assemblage, une installation ou des connexions incorrects. Dans certains cas, on pourrait méprendre ces erreurs d'installation pour des défauts de fabrication. Si vous éprouvez des difficultés, veuillez consulter le guide de dépannage suivant. Si vous ne pouvez pas résoudre le problème, consultez un électricien qualifié et n'essayez pas d'effectuer des réparations électriques vous-mêmes.

PROBLÈME	SOLUTION PROPOSÉE
1. Le ventilateur ne démarre pas:	<ol style="list-style-type: none"> <li>1. Vérifiez les fusibles du circuit primaire et du circuit de dérivation ou les fusibles du disjoncteur.</li> <li>2. Vérifiez les raccordements des fils au bloc de connexions effectués lors de l'étape 4 de l'installation. ATTENTION : Assurez-vous que l'alimentation électrique principale est coupée.</li> <li>3. Assurez-vous que l'interrupteur de marche avant-arrière se trouve en haut ou en bas. Le ventilateur ne fonctionne pas lorsque l'interrupteur se trouve au milieu.</li> <li>4. Si le ventilateur ne démarre toujours pas, consultez un électricien qualifié. N'essayez pas de réparer les raccordements électriques intérieurs vous-mêmes.</li> </ol>
2. Le ventilateur est bruyant:	<ol style="list-style-type: none"> <li>1. Assurez-vous que toutes les vis du caisson du moteur sont bien serrées (mais sans excès).</li> <li>2. Assurez-vous que les vis qui relient le support de pales au moteur sont assez serrées.</li> <li>3. Certains moteurs de ventilateur sont sensibles aux signaux provenant de commandes de vitesses variables à semi-conducteurs. N'UTILISEZ PAS de commande de vitesses variables à semi-conducteurs.</li> <li>4. Prévoyez une période de rodage de 24 heures. La plupart des bruits provenant d'un nouveau ventilateur disparaîtront après cette période de rodage.</li> </ol>
3. Le ventilateur oscille:	<p>Toutes les pales sont pesées et regroupées en fonction de leur poids. Le ventilateur peut toutefois continuer à osciller en raison de la densité inégale du bois naturel. Les mesures suivantes sont destinées à éliminer la plupart des problèmes d'oscillation. Regardez si le ventilateur oscille après chaque étape.</p> <ol style="list-style-type: none"> <li>1. Assurez-vous que les supports de pales sont bien fixés au moteur.</li> <li>2. Assurez-vous que la coupole et le support de montage sont serrés en toute sécurité sur un boîtier électrique ou une solive de plafond aux normes.</li> <li>3. Assurez-vous que la garniture et le support de montage sont fermement attachés à la solive de plafond.</li> <li>4. Si la lame continue à osciller, essayez d'interchanger deux lames voisines afin de redistribuer le poids et d'assurer un fonctionnement plus uniforme.</li> <li>5. Assurez-vous que la bille du support à suspentes est verrouillée en place. Retirez la coupole et ajustez la bille du support à suspentes.</li> </ol>

# FUNZIONAMENTO E MANUTENZIONE

## Funzionamento

Le impostazioni caldo/freddo dipendono da vari fattori, come la misura della stanza, l'altezza del soffitto, il numero di ventilatori presenti, ecc. L'interruttore a scorrimento regola la direzione avanti/indietro.

Posizione caldo/freddo - (avanti). Il ventilatore ruota in senso antiorario. Un flusso d'aria diretto verso il basso provoca l'effetto di raffreddamento, come illustrato nella figura A. Ciò consente di impostare il climatizzatore su una temperatura maggiore senza creare disagio.

Posizione freddo/alto - (indietro). Il ventilatore ruota in senso orario. Un flusso d'aria diretto verso l'alto fa scendere l'aria calda dalla zona del soffitto, come illustrato nella figura B. Ciò consente di impostare il riscaldamento su una temperatura minore senza creare disagio.

NOTA: spegnere il ventilatore e attendere che si arresti completamente prima di cambiare impostazione con l'interruttore a scorrimento avanti/indietro.

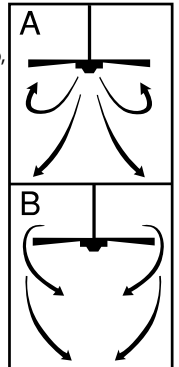

## Manutenzione

1. Data la naturale azione dinamica del ventilatore, alcuni collegamenti potrebbero allentarsi nel tempo. Controllare il collegamento al sostegno, le staffe e gli attacchi delle pale almeno ogni sei mesi. Accertarsi che i collegamenti siano saldi.
2. Pulire regolarmente il ventilatore per mantenerne l'aspetto estetico nel tempo. Non utilizzare acqua per la pulizia, al fine di non danneggiare il motore, il legno o provocare scosse elettriche.
3. Utilizzare una spazzola a setole morbide o un panno non lanoso per non graffiarne la superficie verniciata. Le pale sono state trattate con una vernice sigillante che riducono la minimo la decolorazione o l'appannatura.
4. Non è necessario oliare il ventilatore, poiché il motore è dotato di cuscinetti a sfere lubrificati in modo permanente.
5. Mantenere il ventilatore adottando un programma di riparazione e manutenzione conforme.
6. Eseguire la manutenzione del ventilatore. Si raccomanda di esaminare le condizioni generali di ogni ventilatore prima di usarlo. Mantenere il ventilatore in buone condizioni adottando un programma di riparazione e manutenzione adeguato. Far eseguire le riparazioni necessarie da un personale di servizio qualificato.

## GUIDA ALLA RISOLUZIONE DELLE ANOMALIE

Una problema nel funzionamento del ventilatore può essere dovuto ad un montaggio, un'installazione o un collegamento elettrico improprio. Questi errori di installazione potrebbero a volte essere ritenuti difetti del ventilatore. Se si riscontra un difetto, leggere la presente Guida alla risoluzione delle anomalie e, qualora non sia possibile porvi rimedio, rivolgersi a un elettricista competente e non tentare di eseguire le riparazioni elettriche di persona.

### PROBLEM

1. Il ventilatore non si accende:

### FORSLAG TIL PROBLEMLØSNING

1. Controllare i fusibili della rete elettrica e della derivazione o gli interruttori di sicurezza (salvavita).
2. Controllare il cablaggio del blocchetto terminali eseguito al passaggio 4 della procedura di installazione.  
ATTENZIONE: assicurarsi che l'alimentazione di rete sia stata scollegata.
3. Accertarsi che l'interruttore avanti/indietro sia impostato correttamente sulla posizione desiderata. Il ventilatore non funziona se l'interruttore si trova in una posizione intermedia.
4. Se il ventilatore comunque non si accende, rivolgersi a un elettricista competente. Non tentare di risolvere di persona un problema nel collegamento elettrico interno.

2. Il ventilatore è rumoroso:

1. Assicurarsi che tutte le viti dell'alloggiamento motore siano serrate (ma non eccessivamente).
2. Verificare che le viti che bloccano il vano portapale al motore siano strette.
3. Alcuni motori sono sensibili ai segnali inviati da controlli di velocità variabile a stato solido. NON UTILIZZARE un controllo di velocità variabile a stato solido.
4. Consentire un periodo di "rodaggio" di 24 ore. La maggior parte dei rumori associata a un nuovo ventilatore scompare dopo tale periodo.

3. Il ventilatore oscilla:

- Le pale sono state raggruppate in base al peso. Il legno naturale ha una densità variabile e per questo il ventilatore potrebbe oscillare anche se tutte le pale sono calibrate. Le correzioni esposte di seguito dovrebbero eliminare gran parte delle oscillazioni. Controllare l'oscillazione dopo aver eseguito ciascun passaggio.
1. Controllare che tutti i portapale siano serrati saldamente sul motore.
  2. Assicurarsi che il baldacchino e la staffa di montaggio siano serrati saldamente a una scatola elettrica classificata come una ventilatore o a un travetto del soffitto.
  3. Assicurarsi che la calotta e la staffa di montaggio siano serrate saldamente al trave a soffitto.
  4. Se le pale continuano a oscillare, scambiare due pale adiacenti per ridistribuire il peso e portare eventualmente a un funzionamento più uniforme.
  5. Assicurarsi che la sfera sulla staffa del gancio sia bloccata in posizione. Rimuovere la copertura e regolare la sfera nella staffa del gancio.

## Bediening

De snelheidsinstellingen voor warm of koud weer hangen af van factoren zoals de grootte van het vertrek, de hoogte van het plafond, het aantal ventilatoren en dergelijke. De schuifschakelaar regelt de richting – vooruit of omgekeerd.

Warm weer/stand omlaag - (Vooruit). De ventilator draait tegen de richting van de klok in. Een omlaag gerichte luchtstroom heeft een koelend effect, zoals weergegeven in illustratie A. Hierdoor kunt u uw airco op een hogere temperatuur instellen zonder dat u zich minder comfortabel voelt.

Koel weer/stand omhoog - (Omgekeerd). De ventilator draait in de richting van de klok. Een omhoog gerichte luchtstroom zet de warme lucht aan het plafond in beweging, zoals weergegeven in illustratie B. Hierdoor kunt u uw verwarming op een lagere temperatuur instellen zonder dat u zich minder comfortabel voelt.

NB: Schakel de ventilator uit en wacht tot hij stilstaat voordat u de instelling vooruit/omgekeerd met de schuifschakelaar wijzigt.

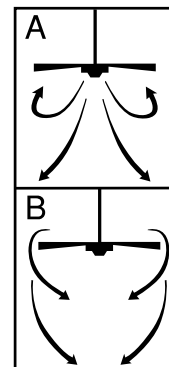

## Onderhoud

1. Door de aard van de beweging van de ventilator kunnen sommige verbindingen losraken. Controleer de steunverbindingen, beugels en bladbevestigingen tweemaal per jaar. Zorg ervoor dat ze vastzitten.
2. Reinig de ventilator geregeld zodat hij er in de loop der jaren nieuw blijft uitzien. Gebruik geen water bij het reinigen. Hierdoor kan de motor of het hout schade oplopen en kunt u een elektrische schok krijgen.
3. Gebruik alleen een zachte borstel of pluivrije doek om te voorkomen dat de afwerking wordt gekrast. Het materiaal is met een laklaag verzegeld om verkleuring of dof worden te voorkomen.
4. De ventilator hoeft niet geolied te worden. De motor heeft permanent gesmeerde lagers.
5. Onderhoud de ventilator door het aannemen van een programma van zorgvuldige reparatie en onderhoud in overeenstemming.
6. Onderhoud uw ventilator. Er wordt aangeraden de algemene conditie van iedere ventilator voor gebruik te controleren. Houd uw ventilator in goede staat door het aannemen van een programma van zorgvuldige reparatie en onderhoud. Laat noodzakelijk reparaties uitvoeren door gekwalificeerd onderhoudspersoneel.

## VERHELPEN VAN STORINGEN

Als u problemen hebt bij het bedienen van de nieuwe plafondventilator, kan dat het gevolg zijn van verkeerde montage, installatie of bedrading. In sommige gevallen kunnen deze installatiefouten aangezien worden voor defecten. Als u problemen hebt, controleer dan eerst onderstaande tabel voor het opsporen en oplossen van problemen. Als een probleem niet kan worden opgelost, raadpleeg dan een erkende elektricien en probeer zelf geen elektrische reparaties uit te voeren.

### STORING

### AANBEVOLEN MAATREGEL

- |                                    |   |
|------------------------------------|---|
| 1. Als de ventilator niet start:   | <ol style="list-style-type: none"> <li>1. Controleer de zekeringen of onderbrekers van de hoofd- en nevenschakelingen.</li> <li>2. Controleer de verbindingen met het kroonsteentje zoals uitgevoerd volgens stap 4 van de installatie.<br/>OPGELET: Zorg dat de stroom uit staat.</li> <li>3. Vergewis u dat de schakelaar vooruit/omgekeerd in een van deze twee standen staat. De ventilator zal niet draaien als de schakelaar in het midden staat.</li> <li>4. Als de ventilator niet start, dient u een bevoegd elektricien te raadplegen. Probeer de interne elektrische aansluitingen niet zelf te repareren.</li> </ol>  |
| 2. Als de ventilator lawaai maakt: | <ol style="list-style-type: none"> <li>1. Controleer of alle schroeven in de motorbehuizing stevig vastzitten (doch niet té vast).</li> <li>2. Controleer of alle schroeven waarmee de ventilatorbladhouder aan de motor is bevestigd, goed vastzitten.</li> <li>3. Sommige ventilatormotoren zijn gevoelig voor signalen van elektronische variabele-snelheidsregelaars. <b>GEBRUIK GEEN</b> elektronische variabele-snelheidsregelaar.</li> <li>4. Voorzie een "inlooperperiode" van 24 uur. Het meeste lawaai dat door een nieuwe ventilator wordt voortgebracht zal na deze periode verdwijnen.</li> </ol>  |
| 3. Als de ventilator slingert:     | <p>Het gewicht van alle bladen is gebalanceerd en de bladen zijn volgens gewicht gegroepeerd. Natuurhout varieert in dichtheid waardoor de ventilator kan slingeren, zelfs als de gewichten van de bladen onderling zijn gebalanceerd. De volgende procedures dienen het slingeren grotendeels te elimineren. Controleer op slingeren na elke stap.</p> <ol style="list-style-type: none"> <li>1. Controleer of alle bladhouders stevig aan de motor vastzitten.</li> <li>2. Zorg ervoor dat de plafondkap en montagebeugel stevig zijn vastgemaakt aan een elektrische kast met ventilator of een plafondbalk.</li> <li>3. Vergewis u dat de plafondkap en montagebeugel stevig aan de plafondbalk zijn vastgemaakt.</li> <li>4. Als het blad nog steeds merkbaar slingert, kunt u twee naast elkaar liggende bladen verwisselen om het gewicht anders te spreiden, wat mogelijk tot een meer evenwichtige werking zal leiden.</li> <li>5. Zorg ervoor dat de bal aan de ophangbeugel op zijn plaats zit. Verwijder de plafondkap en stel de kogel in de ophangbeugel af.</li> </ol> |

## Operación

Las velocidades para clima cálido o frío dependen de factores como el tamaño de la habitación, la altura del ventilador, el número de ventiladores, etc. El conmutador de tipo deslizante controla la dirección, hacia adelante o hacia atrás.

Clima cálido/posición hacia abajo - (Adelante) El ventilador gira en sentido contrahorario. Una corriente de aire descendente crea un efecto refrescante como lo indica la ilustración A. Esto le permite ajustar el aire acondicionado a una temperatura más alta sin que afecte su comodidad.

Clima frío/posición hacia arriba - (Atrás) El ventilador gira en sentido de las agujas del reloj. Una corriente de aire ascendente aleja el aire caliente del área del ventilador de techo como lo indica la ilustración B. Esto le permite ajustar la calefacción a un nivel más bajo sin que afecte su comodidad.

NOTA: Apague el ventilador y espere a que se detenga antes de cambiar la dirección de adelante/atrás con el conmutador de tipo deslizante.

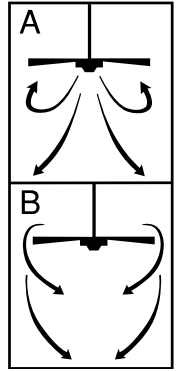

## Mantenimiento

1. El movimiento natural del ventilador podría hacer que se aflojen algunas conexiones. Verifique las conexiones de soporte, las piezas de fijación y los accesorios de las paletas dos veces al año. Cerciérese de que estén aseguradas.
2. Limpie el ventilador periódicamente para ayudar a mantener su apariencia nueva con el correr de los años. No use agua para limpiarlo, ya que podría dañar el motor o la madera o causar descarga eléctrica.
3. Use sólo un cepillo blando o un trapo sin pelusa para no rayar el acabado. El enchapado está sellado con una capa de laca para minimizar la decoloración o pérdida del brillo.
4. No hay necesidad de aceitar el ventilador. El motor tiene cojinetes de lubricación permanente.
5. Mantenga el ventilador en buen estado adoptando un meticuloso programa de reparación y mantenimiento como corresponda.
6. Lleve a cabo el mantenimiento de su ventilador. Se recomienda verificar el buen estado general de cualquier ventilador antes de usarlo. Mantenga su ventilador en buen estado adoptando un meticuloso programa de reparación y mantenimiento. Cualquier reparación necesaria debe realizarse por personal de mantenimiento cualificado.

## GUÍA PARA SOLUCIONAR PROBLEMAS

Si tiene dificultades para hacer funcionar su nuevo ventilador, podría ser a causa del armado, instalación o cableado incorrectos. En algunos casos, estos errores de instalación podrían ser confundidos con defectos. Si experimenta alguna falla, consulte esta guía para solucionar problemas. Si no puede solucionar el problema, consulte a un electricista autorizado y no intente reparar conexiones eléctricas.

### PROBLEMA

### SOLUCIÓN SUGERIDA

1. Si el ventilador no arranca:
  1. Compruebe los fusibles o disyuntores principales y del circuito derivado.
  2. Compruebe las conexiones del bloque de terminales como lo hizo en el paso No. 4 de la instalación.  
ADVERTENCIA: Asegúrese de que la alimentación principal esté apagada.
  3. Asegúrese de que el interruptor de marcha adelante/atrás esté firmemente en su posición. El ventilador no funcionará si el interruptor está en el medio.
  4. Si el ventilador no arranca, póngase en contacto con un electricista calificado. No intente reparar conexiones eléctricas internas.
2. Si el ventilador es ruidoso:
  1. Compruebe para asegurarse de que todos los tornillos del alojamiento del motor estén ajustados (no los apriete demasiado).
  2. Compruebe para asegurarse de que los tornillos que fijan el soporte de la paleta del ventilador al motor estén apretados.
  3. Algunos motores de ventilador son sensibles a las señales de los controles de velocidad variable de estado sólido para motores.  
NO USE un control de velocidad variable de estado sólido.
  4. Permita el "rodaje" del ventilador durante un período de 24 horas. La mayoría de los ruidos asociados con el ventilador nuevo desaparecerán después de este período.
3. Si el ventilador oscila:
 

Todas las paletas se pesan y agrupan según el peso. Las maderas naturales varían en densidad y podrían hacer que el ventilador oscile aún cuando todas las paletas estén agrupadas por peso. Los siguientes procedimientos deberían eliminar la mayoría de los problemas de oscilación. Verifique la oscilación después de cada paso.

  1. Verifique que todos los soportes de las paletas estén firmemente aseguradas al motor.
  2. Asegúrese de que la carcasa y el soporte de montaje estén bien asegurados a una caja eléctrica con capacidad de ventilación o a una viga.
  3. Asegúrese de que el dosel y el soporte de montaje estén firmemente asegurados a la viga del cielo raso.
  4. Si la oscilación de la paleta sigue siendo visible, es posible que al intercambiar dos paletas adyacentes (lado a lado) se redistribuya el peso y el funcionamiento sea más suave.
  5. Asegúrese de que la bola del soporte de suspensión esté asegurada en su posición. Retire la carcasa y ajuste la bola en el soporte de suspensión.



## Funcionamento

As velocidades para clima quente ou frio dependem de factores como o tamanho da dependência, a altura da ventoinha, o número de ventoinhas, etc. O comutador de tipo deslizante controla a direcção do movimento do ar, de cima para baixo ou de baixo para cima.

Clima quente / posição para baixo - (movimento do ar de cima para baixo) A ventoinha gira no sentido contrário ao do movimento dos ponteiros do relógio. Uma corrente de ar descendente cria um efeito refrescante como indicado na ilustração A. Isto permite ajustar o ar condicionado a uma temperatura mais elevada sem afectar a comodidade das pessoas.

Clima frio / posição para cima - (movimento do ar de baixo para cima) A ventoinha gira no sentido do movimento dos ponteiros do relógio. Uma corrente de ar ascendente afasta o ar quente da área da ventoinha de tecto como indicado na ilustração B. Isto permite ajustar o sistema de aquecimento a um nível mais baixo sem afectar a comodidade das pessoas.

NOTA: Desligar a ventoinha e esperar que se detenha antes de mudar a direcção do movimento do ar de cima para baixo ou de baixo para cima com o comutador de tipo deslizante.

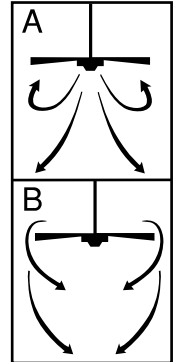

## Manutenção

1. O movimento natural da ventoinha pode fazer com que algumas ligações fiquem frouxas. Verificar as conexões de suporte, as peças de fixação e os acessórios das pás, duas vezes por ano. Certificar-se de que se encontram bem apertadas.
2. Limpar periodicamente a ventoinha para ajudar a manter a sua aparência de nova com o correr dos anos. Não utilizar água para a limpar, dado que poderia danificar o motor ou a madeira, ou causar uma descarga eléctrica.
3. Usar apenas uma escova suave ou um pano que não ligue pelos, para não riscar o acabamento. As partes chapeadas estão cobertas com uma camada de verniz para minimizar a descoloração ou a perda do brilho.
4. Não há necessidade de olear a ventoinha. O motor tem chumaceiras de lubrificação permanente.
5. Efetue a manutenção do ventilador adotando um programa de reparação conscienciosa e manutenção em conformidade.
6. Efetue a manutenção do seu ventilador. Recomenda-se que o estado geral de qualquer ventilador seja examinado antes da respetiva utilização. Mantenha o seu ventilador em bom estado de reparação adotando um programa de reparação conscienciosa e manutenção. As reparações necessárias devem ser efetuadas por pessoal de manutenção qualificado.

## GUIA PARA SOLUCIONAR PROBLEMAS

Se se tiver alguma dificuldade para fazer funcionar a ventoinha nova, pode ser que a causa seja da ensamblem, da instalação ou da cablagem incorrectas. Em alguns casos, estes erros de instalação poderiam ser confundidos com defeitos do produto. Se se verificar alguma falha, consultar este guia para solucionar problemas. Se não se puder solucionar o problema, consultar um electricista autorizado e não tentar reparar ligações eléctricas.

PROBLEMA	SOLUÇÃO SUGERIDA
1. Se a ventoinha não arrancar:	<ol style="list-style-type: none"> <li>1. Verifique os fusíveis do circuito principal e do ramal ou no disjuntor</li> <li>2. Verifique as ligações do bloco terminal efectuadas no passo #4 da instalação. CUIDADO: Certifique-se que a energia principal está desligada.</li> <li>3. Verificar que o interruptor do movimento do ar de cima para baixo e de baixo para cima se encontra colocado na posição correcta. A ventoinha não funcionará se o interruptor estiver no meio.</li> <li>4. Se a ventoinha não arrancar, o melhor conselho é contactar um electricista qualificado. Não tentar reparar ligações eléctricas internas.</li> </ol>
2. Se a ventoinha fizer muito ruído:	<ol style="list-style-type: none"> <li>1. Verifique e certifique-se que todos os parafusos da caixa do motor estão ajustados (não estão demasiado apertados).</li> <li>2. Verifique e certifique-se que os parafusos, que ligam o suporte da pá da ventoinha ao motor estão apertados.</li> <li>3. Algumas ventoinhas são sensíveis a sinais de controlo de velocidade variável de estado sólido NÃO USE um controlo de velocidade variável de estado sólido.</li> <li>4. Dê um prazo para "habituação" de 24 horas. A maior parte dos ruídos, associados a uma ventoinha nova, desaparecem ao fim deste tempo.</li> </ol>
3. Se a ventoinha oscilar:	<p>Todas as pás são pesadas e agrupadas por peso. As madeiras naturais variam em densidade, o que pode provocar uma oscilação da ventoinha apesar de todas as pás terem peso idêntico. Os procedimentos a seguir referidos deverão eliminar a oscilação. Verifique a oscilação após efectuar cada passo.</p> <ol style="list-style-type: none"> <li>1. Verifique se todos os suportes das pás estão firmemente apertados ao motor.</li> <li>2. Certifique-se de que a campânula e o suporte de montagem são apertados de forma segura a uma caixa eléctrica capacitada ou viga de teto.</li> <li>3. Certifique-se que a campânula e o suporte de montagem estão firmemente apertados à viga do tecto.</li> <li>4. Se ainda notar oscilação da pá, a troca de duas pás adjacentes (lado a lado) pode redistribuir o.</li> <li>5. Certifique-se de que a esfera para o suporte de suspensão está devidamente posicionada. Retire a campânula e ajuste a esfera no suporte de suspensão.</li> </ol>

## Drift

Hastighetsinnstilling for varmt og kaldt vær vil avhenge av faktorer som romstørrelse, takhøyde, antall vifter osv. Glidebryteren styrer rotasjonsretningen (forover eller revers).

Varmt vær – (forover) - Viften roterer moturs. En nedadgående luftstrøm skaper en avkjøleende effekt som vist i illustrasjon A. Dette tillater at luftkondisjoneringsen kan settes til en høyere temperatur uten å påvirke komfortnivået.

Kaldt vær – (Revers) - Viften roterer medurs. En oppadgående luftstrøm leder varm luft bort fra taket som vist i illustrasjon B. Dette tillater at romvarmen kan settes til en lavere temperatur uten å påvirke komfortnivået.

MERKNAD: Slå av viften og vent til den har stanset helt opp før du endrer glidebryterens forover/revers-posisjon.

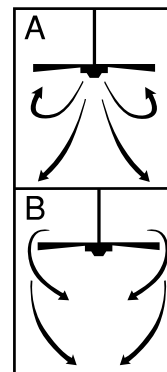

## Vedlikehold

- På grunn av viftens naturlige bevegelser, kan enkelte tilkoblinger løsne over tid. Kontroller forbindelsen til bærekonstruksjon, braketter og viftebladoppheng to ganger per år. Forsikre deg om at alt sitter godt fast.
- Periodisk rengjøring av viften bidrar til å vedlikeholde viftens utseende. Ikke bruk vann ved rengjøring. Vann kan ødelegge motoren eller treverket, eller i verste fall medføre elektrisk støt.
- Bruk utelukkende en myk børste eller klut for å unngå riper. Overflaten har et tynt lag lakk som beskyttelse mot misfarging og falming.
- Det er ikke nødvendig å smøre viften med olje. Motoren har permanent smurte lagre.
- Viften vedlikeholdes ved hjelp av et program for samvittighetsfull reparasjon og vedlikehold i samsvar.
- Hold viften i orden. Det anbefales å undersøke den generelle tilstanden for enhver vifte før den tas i bruk. Hold viften i god stand ved å benytte et program for samvittighetsfull reparasjon og vedlikehold. Nødvendige reparasjoner må utføres av kvalifisert servicepersonell.

## FEILSØKINGSGUIDE

Hvis du har problemer med å bruke den nye viften, kan det skyldes feil montering, feil installering eller feil ledningskobling. I enkelte tilfeller kan disse installeringsfeilene oppfattes som mangler ved viften. Hvis du finner feil, vennligst kontroller denne feilsøkingsguiden. Hvis et problem ikke løses, vennligst konsulter en autorisert elektriker og ikke begi deg ut på å reparere det elektriske anlegget selv.

### PROBLEM

1. Hvis viften ikke starter:

### FORSLAG TIL PROBLEMLØSNING

- Kontroller hoved- og grensikringer samt eventuelle overbelastningsbrytere.
- Kontroller tilkoblingspunktene som ble utført i monterings trinn #4.  
FORSIKTIG: Sørg for at strømmen er slått av.
- Kontakt en kvalifisert elektriker hvis viften ikke vil starte. Ikke gjør forsøk på feilsøking i de indre elektriske forbindelsene på egen hånd.

2. Hvis viften gir ulyder:

- Kontroller at alle skruene i motorhuset er passende tilskrudd (ikke for stramme).
- Forsikre deg om at skruene som fester viftebladholderen til motoren er godt tilskrudd.
- Enkelte viftemotorer er sensitive for signaler fra variable hastighetsregulatorer av monolittisk type. IKKE BRUK en monolittisk hastighetsregulator
- Tillat en "innkjøringstid" på 24 timer. Det meste av støyen fra en ny vifte vil forsvinne i løpet av denne tiden.

3. Hvis viften slingrer/er i ubalans:

Alle vifteblad er veiet og gruppert etter vekt. Tettheten i naturlig treverk varierer. Det kan medføre at viften slingrer/er ustabil selv om alle viftebladene er sortert etter vekt. Følgende fremgangsmåte bør eliminere det meste av slingringen/ustabiliteten. Kontroller mht. slingring etter hvert trinn.

- Kontroller at alle viftebladholdere er skrudd godt fast til motoren.
- Forsikre deg om at hetten og monteringsbeslaget er strammet ordentlig til en elektrisk boks eller en takbjelke.
- Forsikre deg om at canopy-enheten og monteringsbraketten er skrudd godt fast i takets bærekonstruksjon.
- Hvis viftebladene fortsatt slingrer, kan du bytte to sidestilte vifteblader (side ved side) slik at vekten redistribueres og viften beveger seg jevnt.
- Hold viften i orden. Det anbefales å undersøke den generelle tilstanden for enhver vifte før den tas i bruk. Hold viften i god stand ved å benytte et program for samvittighetsfull reparasjon og vedlikehold. Nødvendige reparasjoner må utføres av kvalifisert servicepersonell.

## Drift

Hastighetsinställningar för varmt eller svalt väder beror på omständigheter som rummets storlek, takhöjd, antal fläktar osv. Skjutomkopplaren reglerar riktningen – framåt och omvänd riktning.

Varmt väder/nedåtriktad – (Framåt). Fläkten roterar i motsolsriktning. En nedåtriktad luftström ger en svalkande effekt, se illustration A. Detta låter dig ställa in luftkonditioneringen på en högre temperatur utan att påverka ditt välbefinnande.

Svalt väder/uppåtriktad – (Omvänd riktning). Fläkten roterar i medsolsriktning. En uppåtriktad luftström driver varm luft från under taket, se illustration B. Detta låter dig ställa in värmen på en lägre temperatur utan att påverka ditt välbefinnande.

OBS!: Stäng av fläkten och låt den stanna innan du ändrar inställningen på framåt/omvänd-skjutomkopplaren.

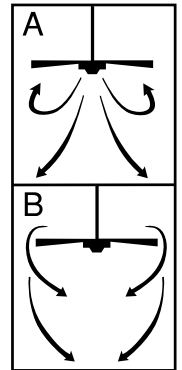

## Underhåll

1. En del anslutningar kan lossna på grund av fläktens normala rörelse. Kontrollera upphängningsmontering, fästen och vinganslutningar två gånger om året. Var säker på att de sitter fast.
2. Rengör fläkten då och då för att bibehålla dess utseende som ny under årens lopp. Använd inte vatten till rengöring. Detta skulle kunna skada motorn, eller träet, eller möjligen orsaka elektrisk stöt.
3. Använd endast en mjuk borste eller luddfri duk för att undvika repor på ytan. Pläteringen har behandlats med skyddslackering för att förebygga missfärgning eller anlöpning.
4. Din fläkt behöver inte oljas. Motorn har permanentsmörjda lager.
5. Underhåll fläkten genom att anta ett program för ansvarsmedveten reparation och underhåll i enlighet.
6. Ta hand om din fläkt. Det rekommenderas att det allmänna tillståndet för en fläkt undersöks innan den används. Håll din fläkt i gott skick genom att anta ett program för ansvarsmedveten reparation och underhåll. Nödvändiga reparationer utförda av kvalificerad servicepersonal.

## FELSÖKNINGSGUIDE

Om du har problem med din nya takfläkt, kan det bero på att den är felinstallerad eller fel hopsatt. I vissa fall kan dessa fel misstas för defekter. Om du har problem, kontrollera först denna felsökningsguide. Om ett problem inte kan lösas, vänd dig till en kvalificerad elektriker. Försök inte göra några elektriska reparationer själv.

### FEL

1. Om fläkten inte startar:

### FÖRSLAG TILL AVHJÄLPNING:

1. Kontrollera säkringarna för huvudströmkrets och strömförgrening, eller överspänningsskydd.
2. Kontrollera ledningsanslutningarna för anslutningsplinten som det utfördes i steg 4 under installationen.  
VARNING: Var säker på att strömmen är avstängd.
3. Om fläkten fortfarande inte startar, kontakta en kvalificerad elektriker. Försök inte själv med felsökning på interna elektriska anslutningar.

2. Om fläkten låter illa:

1. Kontrollera att alla skruvar i motorhuset är väl åtdragna (men inte för hårt ansatta).
2. Kontrollera att skruvarna som håller fast fläktvingshållaren på motorn är åtdragna.
3. En del fläktmotorer är känsliga för signaler från statiska hastighetsväljare. ANVÄND INTE en statisk hastighetsväljare.
4. Räkna med en "inkörningstid" på 24 timmar. De flesta ljud som förekommer i samband med en ny fläkt försvinner efter denna period.

3. Om fläkten svajar:

Alla fläktvingar vägs och grupperas enligt vikt. Naturligt trä varierar i densitet, vilket skulle kunna orsaka att fläkten svajar även om vingarna är viktmatchade. Följande procedurer bör eliminera det mesta av svajningen. Kontrollera svajningen efter varje steg.

1. Kontrollera att alla vinghållare är säkert fastskruvade på motorn.
2. Varmista, että kupu ja pidike on kivistetty tiukkaan tuulettimen sähkökoteloon tai kattopalkkiin.
3. Var säker på att armaturkåpan och monteringshållaren är väl fastskruvade i en innertakregel.
4. Om det fortfarande märks att vingarna svajar, kan man låta två vingar som sitter sida vid sida byta plats med varandra; detta kan fördela om vikten och möjligen resultera i smidigare drift.
5. Varmista, että pallo on lukkiutunut ripustimen pidikkeeseen. Poista kupu ja säädä pallo ripustimen pidikkeessä.

## Käyttö

Sopivat nopeusasetukset lämmintä ja kylmää ilmaa varten riippuvat mm. huoneen koosta, korkeudesta ja tuulettimien määrästä. Liukukytkimellä ohjataan suuntaa eteen- tai taaksepäin.

Lämminilma-/ala-asento (eteen) – Tuuletin pyörii vastapäivään. Alaspäin suuntautunut ilmavirta saa aikaan viilentävän vaikutuksen kuvan A mukaisesti. Tämän ansiosta voit asettaa ilmastointilaitteesi korkeammalle lämpötila-asetukselle ilman, että se vaikuttaa oleskelumukavuuteesi.

Kylmäilma-/yläasento (taakse) – Tuuletin pyörii myötäpäivään. Ylöspäin suuntautunut ilmavirta siirtää lämmintä ilmaa katosta kuvan B mukaisesti. Tämän ansiosta voit asettaa lämmityslaitteesi pienemmälle lämpötila-asetukselle ilman, että se vaikuttaa oleskelumukavuuteesi.

HUOMAUTUS: Sammuta tuuletin ja odota, että se pysähtyy, ennen kuin vaihdat asetusta eteen-/taaksekytkimestä.

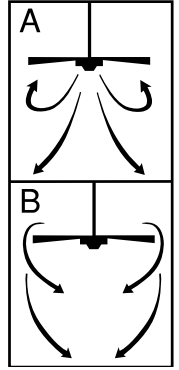

## Kunnossapito

- Tuulettimen luonnollisen liikkeen seurauksena jotkin liitokset saattavat löystyä. Tarkasta tukiliitännät, kiinnittimet ja terien kiinnitys kaksi kertaa vuodessa. Varmista, että ne ovat kunnolla kiinni.
- Puhdista tuuletin ajoittain, jotta se pysyy uuden näköisenä. Älä käytä puhdistamiseen vettä. Tämä saattaa vahingoittaa moottoria tai puuta tai aiheuttaa mahdollisesti sähköiskun.
- Käytä vain pehmeää harjaa tai nukkaamatonta kangasta, jotta pinnoite ei naarmuunnu. Pinnoitus on suojattu lakalla värjäytymisen ja haalistumisen pienentämiseksi.
- Tuuletinta ei tarvitse voidella. Moottorissa on kestovoidellut laakerit.
- Huolla tuuletinta määrittämällä tarkka korjaus- ja huolto-ohjelma.
- Huolla tuuletintasi. On suositeltavaa, että jokaisen tuulettimen kunto tarkistetaan ennen sen käyttöä. Pidä tuulettimesi hyvässä kunnossa tunnollisesti suoritetulla korjaus- ja huolto-ohjelmalla. Anna pätevän huoltohenkilöstön suorittaa tarvittavat korjaukset.

## VIANMÄÄRITYSOPAS

Jos uuden kattotuulettimesi käytössä on ongelmia, se saattaa johtua väärästä kokoamisesta, asennuksesta tai johdotuksesta. Joissain tapauksissa näitä asennusvirheitä saatetaan pitää erheellisesti laitteen vikoina. Jos toiminnassa on ongelmia, käy läpi tämä vianmäärityskaavio. Jos ongelmaa ei voida ratkaista, ota yhteys valtuutettuun sähköasentajaan. Älä yritä tehdä korjauksia itse.

### ONGELMA

### RATKAISUEHDOTUS

1. Jos tuuletin ei käynnisty:

- Tarkasta pää- ja lisäsulakkeet ja katkaisimet.
- Tarkasta riviliittimen kytkennät, että ne on suoritettu asennusohjeiden kohdassa 4 mainitulla tavalla.  
VAROITUS: Varmista, että päävirta on katkaistu.
- Jos tuuletin ei vielä käynnisty, ota yhteys sähköasentajaan. Älä yritä itse suorittaa sisäisten sähköliitännöiden vianmääritystä.

2. Jos tuuletin on äänekäs:

- Tarkasta, että kaikki moottorikotelon ruuvit ovat sopivan tiukassa (ei liian tiukassa).
- Tarkasta, että ruuvit, jotka kiinnittävät lavan pitimen moottoriin, ovat tiukassa.
- Joidenkin tuulettimien moottorit ovat herkkiä puolijohdenopeussäätimille. ÄLÄ KÄYTÄ puolijohdenopeussäädintä.
- Ota huomioon 24 tunnin "sisäänajovaihe". Useimmat uuden tuulettimen äänet häviävät tässä ajassa.

Kaikki lavat on punnittu ja ryhmitelty painon mukaan. Luonnollinen puu vaihtelee tiheydeltään, mikä saattaa aiheuttaa tuulettimen huojuntaa, vaikka kaikki lavat olisivatkin saman painoisia. Seuraavan toimenpiteen tulisi poistaa enin huojunta. Tarkasta huojunta kunkin vaiheen jälkeen.

3. Jos tuuletin huojuu:

- Tarkasta, että kaikki lapojen pitimet on kiinnitetty tiukasti moottoriin.
- Varmista, että kupu ja pidike on kiristetty tiukkaan tuulettimen sähkökoteloon tai kattopalkkiin.
- Varmista, että kupu ja kiinnitin on kiristetty tiukasti kattopalkkiin.
- Jos lavat yhä huojuvat selvästi, kahden vierekkäisen lavan vaihtaminen keskenään voi jakaa painon uudelleen ja tehdä toiminnasta tasaisempaa.
- Varmista, että pallo on lukkiutunut ripustimen pidikkeeseen. Poista kupu ja säädä pallo ripustimen pidikkeessä.

## Drift

Hastigheds stillinger ved varmt eller koldt vejr afhænger af forhold såsom rummets størrelse, loftets højde, antal af ventilatorer m.m. Glidekontakten kontrollerer retning, frem eller baglæns.

Varmt vejr – (Frem) Ventilator drejer mod uret. Luftstrøm i nedadgående retning giver svalende effekt som vist på billede A. Dette muliggør at du sætter din air konditioner på højere temperatur uden at mindske dit velbefindende.

Koldt vejr - (Baglæns) Ventilator drejer med uret. Luftstrøm i opadgående retning flytter det varme luft væk fra loftområde som vist på billede B. Dette muliggør at du sætter din opvarmning på lavere temperatur uden at mindske dit velbefindende.

BEMÆRK: Sluk for ventilatoren og vent til den stopper, før du skifter indstilling på frem/baglæns glidekontakt.

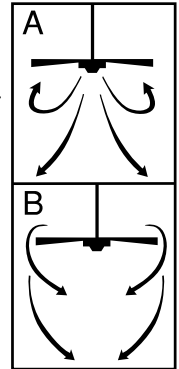

## Vedligeholdelse

- På grund af ventilatorens normal bevægelse kan det forekomme, at nogle forbindelser bliver løsnet. Efterse forbindelser, holdere og vingephæng to gange om året.  
Sørg for at de er sikre.
- Rengør ventilatoren regelmæssigt for at opretholde dens ny udseende i mange år. Brug ikke vand til rengøring. Dette kunne beskadige motoren, træet eller eventuelt forårsage elektrisk stød.
- Brug kun en blød børste eller fnugfri klud for at undgå ridser på overflader. Overflader er forsejlet med lak for at minimere misfarvning og anløbning.
- Der behøves ikke at oliere ventilatoren. Motoren har permanent smurte lejer.
- Vedligehold ventilatoren med et program med bevidst reparation og vedligeholdelse i overensstemmelse hermed.
- Vedligehold ventilatoren. Det anbefales at en ventilators generelle tilstand undersøges inden den bruges. Hold ventilatoren i god stand ved at bruge et program med bevidst reparation og vedligeholdelse. Få nødvendige reparationer udført af kvalificeret personale.

## VEJLEDNING VED PROBLEMLØSNING

Hvis du har problemer med at få din nye loftventilator til at virke, kan det skyldes forkert kobling, montering eller ledningstilslutning, i visse tilfælde kan disse installationsfejl forveksles med defekter. Hvis du erfarer nogle fejl, check venligst denne Vejledning ved problemløsning. Hvis problemet ikke kan afhjælpes, søg venligst hjælp fra en autoriseret elektriker og forsøg ikke selv at udføre elektriske reparationer.

starte:

### LØSNINGSFORSLAG

- Check hoved- og lokale sikringer og strømafbrydere.
- Check ledningsforbindelser på monteringsholderen sådan, som det er gjort i trin 4 af installationen.  
FORSIGTIGT: Sørg for at hovedstrømafbryder er slukket.
- Hvis ventilatoren vil stadigvæk ikke starte, tilkald en autoriseret elektriker. Forsøg ikke selv at afhjælpe eventuelle problemer i de indre elektriske forbindelser.

- Check at alle skruer i motorhuset er tilpas tætsluttende (ikke for tæt).
- Check at de skruer, som fæstner ventilatorens vingeholder til motoren, er skruet tæt til.
- Nogle ventilatormotorer er følsomme over for signaler fra Solid State variable hastighedskontroller. BRUG IKKE Solid State variable hastighedskontroller.
- Tillad indkøringsperioden på 24 timer. De fleste støjgener fra den nye ventilator vil forsvinde efter indkøring.

Alle vinger er blevet vejret og grupperet efter vægten. Naturlige træsorter varierer i densiteten, som kan medføre, at ventilatoren vil vakle til trods for, at alle vinger er blevet tilpasset i vægten. De følgende fremgangsmåder skulle fjerne det meste af vaklen. Check for vaklen efter hvert trin:

- Check at alle vingeholdere er skruet forsvarligt til motoren
- Sørg for, at skærmen og monteringsbeslaget sidder godt fast på el-dåse beregnet til en ventilator eller en loftsbjælke.
- Sørg for at dæksel og monteringsholder er fæstnet forsvarligt til loftbjælken.
- Hvis vingevaklen er stadigvæk mærkbar, kan positionsbytning af to nabovinger (side om side) omfordele vægten og muligvis resultere i en mere jævn kørsel.
- Sørg for at kuglen til ophængsbeslaget er låst fast. Fjern skærmen, og juster kuglen på ophængsbeslaget.

## Obsługa

Ustawienia prędkości przy ciepłej i zimnej pogodzie zależą od czynników, takich jak wielkość pomieszczenia, wysokość sufitu, ilość wentylatorów, itd. Przełącznik suwakowy kontroluje kierunek, do przodu lub do tyłu.

Ciepła pogoda – (do przodu) wentylator obraca się w kierunku przeciwnym do kierunku wskazówek zegara. Przepływ powietrza w dół stwarza efekt chłodzący tak, jak pokazane jest na ilustracji A. Pozwala to na ustawienie termostatu urządzeń klimatyzacyjnych na wyższą temperaturę bez wpływu na wygodę.

Ciepła pogoda – (do tyłu) wentylator obraca się w kierunku wskazówek zegara. Przepływ powietrza w górę przemieszcza gorące powietrze z okolic sufitu tak, jak pokazane jest na ilustracji A. Pozwala to na ustawienie termostatu ogrzewania na niższą temperaturę bez wpływu na wygodę.

UWAGA: Przed zmianą ustawienia kierunku przełącznika suwakowego do przodu lub do tyłu należy wyłączyć wentylator i poczekać, aż się zatrzyma.

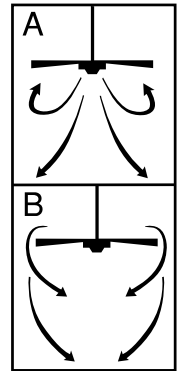

## Konserwacja

1. Z powodu naturalnego ruchu wentylatora, niektóre połączenia mogą się poluzować. Należy dwa razy w roku sprawdzać połączenia wspierające, wsporniki i połączenia śmigieł. Należy się upewnić, że są one zabezpieczone.
2. Wentylator należy od czasu do czasu czyścić, aby utrzymać przez wiele lat jego nowy wygląd. Do czyszczenia nie należy używać wody. Mogłoby to uszkodzić silnik, lub drzewo albo spowodować porażenie prądem.
3. Należy używać tylko miękkiej szczoteczki lub szmatki nie pozostawiającej pyłku, aby uniknąć zadrapania powierzchni. Warstwa powlekająca jest zabezpieczona jest warstwą lakieru, aby ograniczyć do minimum zmianę barwy lub powstawanie nalotu.
4. Nie ma potrzeby oliwić wentylatora. Jego silnik ma permanentnie naoliwione łożyska.
5. Wentylator należy konserwować zgodnie z programem skrupulatnej naprawy i konserwacji opracowanym na podstawie wytycznych.
6. Konserwacja wentylatora. Zaleca się sprawdzenie ogólnego stanu każdego wentylatora przed rozpoczęciem jego używania. Aby utrzymać wentylator w dobrym stanie, należy przyjąć program skrupulatnej naprawy i konserwacji. Konieczne naprawy muszą być wykonywane przez wykwalifikowany personel serwisowy.

## PORADNIK WYKRYWANIA I NAPRAWIANIA USTEREK

Przyczyną trudności w posługiwaniu się Twoim nowym wentylatorem sufitowym może być nieodpowiednie złożenie, instalacja lub założenie połączeń elektrycznych. W pewnych przypadkach tego rodzaju nieodpowiednia instalacja może być brana za wadę urządzenia. W przypadku jakiegokolwiek usterki, należy się zapoznać z tym „Poradnikiem wykrywania i naprawiania usterek”. Jeśli problem nie daje się naprawić należy się zgłosić do wykwalifikowanego elektryka; nie należy próbować naprawiać samemu instalacji elektrycznych.

### PROBLEM

### PROPONOWANA NAPRAWA

- |  |   |
|--|---|
| <p>1. Jeśli wentylator nie pracuje:</p>    | <ol style="list-style-type: none"> <li>1. Sprawdź bezpieczniki lub automatyczne wyłączniki głównych i odgałęzionych obwodów elektrycznych.</li> <li>2. Sprawdź połączenia łączówki tak, jak jest to opisane w punkcie 4 instalacji.<br/>(UWAGA! Upewnij się, że główny dopływ prądu jest wyłączony.)</li> <li>3. Jeśli wentylator nadal nie działa, skontaktuj się z wykwalifikowanym elektrykiem. Nie próbuj sam naprawiać wewnętrznych połączeń elektrycznych.</li> </ol>   |
| <p>2. Jeśli wentylator jest za głośny:</p> | <ol style="list-style-type: none"> <li>1. Upewnij się, że wszystkie śruby w kloszu są dobrze (ale nie za ciasno) przykręcone.</li> <li>2. Upewnij się, że śruby, które łączą obsadę śmigieł wentylatora z silnikiem są ciasno przykręcone.</li> <li>3. Niektóre silniki wentylatorów są wrażliwe na sygnały z półprzewodnikowych sterowników zmiennej prędkości. NIE UŻYWAJ półprzewodnikowych sterowników zmiennej prędkości.</li> <li>4. Pozwól na 24-godzinny „czas docierania”. Większość hałasów związanych z nowym wentylatorem powinno do tego czasu ustąpić.</li> </ol>   |
| <p>3. Jeśli wentylator się chybocze:</p>   | <p>Wszystkie śmigła są ważone i grupowane według wagi. Naturalne drzewo różni się ciężarem właściwym, co może spowodować, że wentylator będzie się chybotać, mimo że wszystkie śmigła są dopasowane według wagi. Następujące postępowanie powinno w dużej mierze zlikwidować chybotanie. Sprawdź, czy wentylator się chybocze po każdym etapie.</p> <ol style="list-style-type: none"> <li>1. Sprawdź, czy wszystkie obsady śmigieł są solidnie przytwierdzone do silnika.</li> <li>2. Upewnij się, że czasza i wspornik montażowy są solidnie dokręcone do puszkii elektrycznej odpowiedniej do użytku z wentylatorami lub do belki stropowej.</li> <li>3. Upewnij się, że czasza i wspornik są solidnie przymocowane do belki stropowej sufitu.</li> <li>4. Jeśli chybotanie się jest nadal zauważalne, wzajemna wymiana dwóch sąsiednich (położonych obok siebie) śmigieł może rozłożyć lepiej wagę i może poprawić jednolitość obrotów.</li> <li>5. Upewnij się, że wspornik zawieszający kulistą podstawę jest zablokowany. Zdejmij czaszę i wyreguluj kulistą podstawę we wsporniku zawieszającym.</li> </ol> |

## Управление

Скорость вращения вентилятора в теплую или прохладную погоду зависит от таких факторов, как размеры помещения, высота потолков, количество вентиляторов и пр. Направление движения вентилятора можно регулировать с помощью реверсивного переключателя.

Теплая погода – (вращение вперед), вентилятор вращается против часовой стрелки. Движение воздуха книзу создает охлаждающий эффект, как показано на рис. А. Это позволяет вам установить кондиционер на более высокую температуру, не жертвуя вашим комфортом.

Прохладная погода – (вращение в обратном направлении), вентилятор вращается по часовой стрелке. Движение воздуха вверх перемещает теплый воздух с потолка, как показано на рис. В. Это позволяет вам снизить температуру обогревателя, не жертвуя вашим комфортом.

**ЗАМЕЧАНИЕ:** Прежде чем менять направление вращения вентилятора с помощью реверсивного переключателя, вентилятор следует выключить и подождать, чтобы он остановился.

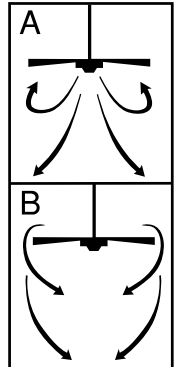

## Техническое обслуживание

1. В результате движения вентилятора некоторые соединения могут ослабнуть. Соединения опор, кронштейнов и лопастей вентилятора следует проверять два раза в год. Необходимо убедиться в том, что эти элементы надежно закреплены.
2. Периодически следует чистить вентилятор, чтобы он продолжал выглядеть новым в течение долгих лет. Для очистки вентилятора не следует использовать воду. Это может повредить мотор или деревянные части конструкции, а также привести к удару током.
3. Чтобы не поцарапать отделку, рекомендуется использовать только мягкую щетку или безворсовую ткань. Для предотвращения обесцвечивания или потускнения покрытия на него нанесен слой лака.
4. Вентилятор не требует смазки. Подшипники мотора смазаны на весь срок службы вентилятора.
5. Для поддержания вентилятора в исправном состоянии следует своевременно проводить добросовестный ремонт и техническое обслуживание в соответствии с требованиями.
6. Поддержка вентилятора в исправном состоянии. Перед использованием любого вентилятора рекомендуется проверить его общее состояние. Следует поддерживать вентилятор в хорошем состоянии, своевременно проводя добросовестный ремонт и техническое обслуживание. Необходимые ремонтные работы должны выполняться квалифицированным обслуживающим персоналом.

## РУКОВОДСТВО ПО УСТРАНЕНИЮ НЕИСПРАВНОСТЕЙ

Если ваш новый вентилятор не работает, это может быть результатом неправильной сборки, установки или подключения. В некоторых случаях неправильная установка может быть принята за неисправность. При возникновении каких бы то ни было неполадок в работе вентилятора мы рекомендуем вам обратиться к данному Руководству по устранению неисправностей. Если вы не нашли решения для проблемы, с которой вы столкнулись, следует обратиться к лицензированному электрику. Ни в коем случае не следует пытаться самостоятельно выполнить какие бы то ни было электроремонтные работы.

### НЕИСПРАВНОСТЬ

1. Если вентилятор не включается:

### ПРЕДЛАГАЕМЫЙ СПОСОБ ПОЧИНКИ

1. Проверить предохранители на главной цепи и на ответвлении.
2. Проверить соединения распределительной коробки, выполненные в ходе этапа 4 установки.  
ОСТОРОЖНО: Предварительно убедитесь в том, что вентилятор отключен от сети.
3. Если вентилятор по-прежнему не включается, обратитесь к квалифицированному электрику. Категорически воспрещается пытаться самостоятельно починить находящиеся внутри электрические соединения.

2. Если вентилятор шумит:

1. Убедитесь в том, что все винты в корпусе мотора плотно завинчены (винты не следует чрезмерно затягивать).
2. Проверьте, завинчены ли винты, соединяющие держатель крыльев вентилятора с мотором.
3. Некоторые моторы вентиляторов реагируют на сигналы транзисторных регуляторов скорости. НЕ СЛЕДУЕТ ИСПОЛЬЗОВАТЬ транзисторный регулятор скорости.
4. Подождите, чтобы прошел «период обкатки» (24 часа). Большая часть шумов, возникающих при работе вентилятора, исчезнет по истечении этого периода.

3. Если вентилятор неравномерно вращается:

Все лопасти вентилятора были взвешены и разделены по весу. Плотность натурального дерева не одинакова, что может привести к неравномерному вращению вентилятора, даже если все лопасти были подобраны по весу. Следующие действия помогут устранить колебания лопастей вентилятора в большинстве случаев: после каждого этапа следует проверять, не начал ли вентилятор вращаться равномерно.

1. Убедитесь в том, что все держатели лопастей вентилятора надежно соединены с мотором.
2. Следует убедиться, что консоль и монтажный кронштейн надежно закреплены на электрической коробке вентилятора или потолочной балке.
3. Проверить, надежно ли прикреплены консоль и кронштейн к потолочной балке.
4. Если вентилятор по-прежнему вращается неравномерно, можно поменять местами две соседних лопасти, чтобы перераспределить вес и добиться более равномерного вращения вентилятора.
5. Следует убедиться, что шар в подвесном кронштейне надежно закреплен. Снять консоль и отрегулировать шар в подвесном кронштейне.

## Експлуатація

Налаштування швидкості для теплої або холодної погоди залежать від таких факторів, як розмір кімнати, висота стелі, кількість вентиляторів і т.ін. Поступальний перемикач керує напрямком обертання, прямий або зворотній.

Тепла погода - (прямий напрямком) Вентилятор обертається проти стрілки годинника. Спадний потік повітря створює ефект охолодження, як зазначено на ілюстрації А. Це дозволяє встановлювати кондиціонер повітря на більш високу температуру без впливу на ваш комфорт.

Прохолодна погода - (зворотній напрямком) Вентилятор обертається за стрілкою годинника. Висхідний потік повітря переміщує тепле повітря із зони стелі, як зазначено на ілюстрації В. Це дозволяє встановлювати кондиціонер повітря на меншу температуру без впливу на ваш комфорт.

ПРИМІТКА: Перед переключенням напрямку обертання за допомогою поступального перемикача, вимкніть вентилятор та дочекайтесь його повної зупинки.

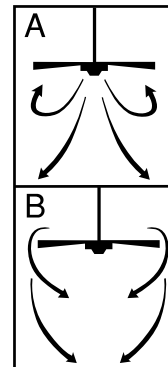

## Технічне обслуговування

1. У зв'язку з тим, що вентилятор має рухомі частини, деякі із з'єднань можуть послабитись. Перевіряйте несучі з'єднання, кронштейни та місця приєднання лопаток двічі на рік. Переконайтесь у тому, що з'єднання є міцними.
2. Для підтримання зовнішнього вигляду вентилятора з ходом часу потрібно періодично виконувати його очистку. При очистці не використовуйте воду. Це може призвести до пошкодження двигуна та дерев'яних деталей або спричинити ураження електричним струмом.
3. Використовуйте лише м'які щітки або тканину, що не залишає ворсу, щоб запобігти виникненню подряпин на зовнішньому покритті. З метою запобігання знебарвленню та окисленню на поверхню нанесено лакове покриття.
4. Необхідності у змазуванні вентилятора не існує. Підшипники двигуна є постійно змащеними.
5. Технічне обслуговування вентилятора слід виконувати, затвердивши відповідну програму добросовісного ремонту та технічного обслуговування.
6. Технічне обслуговування вашого вентилятора. Радимо перевіряти перед експлуатацією загальний стан кожного вентилятора. Підтримуйте належний стан вентилятора, затвердивши відповідну програму добросовісного ремонту та технічного обслуговування. Необхідний ремонт має виконувати кваліфікований сервісний персонал.

## ПОСІБНИК ІЗ ЛОКАЛІЗАЦІЇ НЕСПРАВНОСТЕЙ

Якщо у вас виникають труднощі з експлуатацією вашого нового стельового вентилятора, це може бути результатом невірної зборки, установки або підключення провідників. У деяких випадках такі помилки при встановленні можуть бути помилково прийняті за дефекти. При виникненні будь-яких труднощів, будь ласка, дивитесь цю таблицю з локалізації несправностей. Якщо проблему встановити не вдається, будь ласка, зверніться до вашого уповноваженого фахівця з електрики, і не намагайтесь виконати ремонт електричної частини самостійно.

### ПРОБЛЕМА

1. Якщо вентилятор не запускається:

### ПРОПОНОВАНІ ДІЇ

1. Перевірте головний та наступні за ним плавкі запобіжники або автоматичні перемикачі мережі.
2. Перевірте з'єднання клемної колодки, які виконувались на кроку №4 процедури монтажу.  
ПОПЕРЕДЖЕННЯ: Переконайтесь, що живлення від мережі є вимкненим.
3. Якщо вентилятор все ж не запускається, зв'яжіться з кваліфікованим електриком. Не намагайтесь виконати ремонт внутрішніх електричних з'єднань самостійно.

2. Якщо вентилятор працює шумно:

1. Перевірте, чи всі гвинти у корпусі двигуна затягнуті (але не надмірно).
2. Перевірте, чи затягнуті гвинти, що кріплять тримач лопаток вентилятора до двигуна.
3. Двигуни деяких вентиляторів є чутливими до сигналів з напівпровідникових приладів керування перемінною швидкістю. НЕ ВИКОРИСТОВУЙТЕ напівпровідникових приладів керування перемінною швидкістю.
4. Витримайте період у 24 години для зникнення шумів. Більшість шумів, пов'язаних з новим вентилятором, зникнуть після цього періоду.

3. Якщо вентилятор тремтить:

- Усі лопатки зважуються та групуються за вагою. Природне дерево може мати неоднорідну щільність, яка може стати причиною тремтіння вентилятора навіть незважаючи на групування лопаток за вагою. У більшості випадків тремтіння уникнути його допомагають наступні дії. Перевіряйте наявність тремтіння після кожного кроку.
1. Перевірте, чи всі тримачі лопаток міцно пригвинчено до двигуна.
  2. Упевніться, що консоль та монтажний кронштейн міцно закріплені на відповідній електричній коробці вентилятора або на балці стелі.
  3. Переконайтесь у тому, що розетка та монтажний кронштейн міцно прикріплені до перекриття стелі.
  4. Якщо тремтіння лопаток досі є помітним, заміна місць розташування двох сусідніх (розташованих поруч) лопаток може допомогти перерозподілити вагу та, можливо, призвести до більш плавної роботи.
  5. Упевніться, що кулька підвісного кронштейна заблокована у правильному положенні. Зніміть консоль та відрегулюйте положення кульки у підвісному кронштейні.



## Kasutamine

Kiiruse seadmine sooja ja külma ilma korral sõltub sellistest teguritest nagu ruumi suurus, laekõrgus, ventilaatorite arv jne. Liuglüliti abil saab määrata pöörlemissuunda, seda ette- või tahapoole nihutades.

Soe ilm - (ettepoole) ventilaator pöörleb vastupäeva. Allapoole suunaga õhuvoo on jahutav, näidatud pildil A. Tänu sellele võib õhukonditsioneer töötada kõrgemal temperatuuril ilma teie mugavustunnet mõjutamata.

Jahe ilm - (tahapoole) ventilaator pöörleb päripäeva. Ülespoole suunaga õhuvoo suunab lae all oleva sooja õhu allapoole, nagu näidatud pildil B. Tänu sellele võib kütteseadet töötada madalamal seadistusel ilma teie mugavustunnet mõjutamata.

MÄRKUS: Enne liuglüliti asendi muutmist ette- või tahapoole, lülitage ventilaator välja ning oodake, kuni see seiskub.

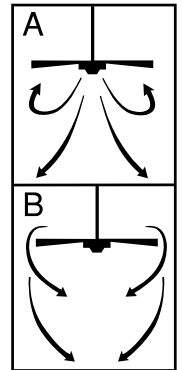

## Hooldus

- Ventilaatori liikumise tõttu võivad mõningad ühenduskohad lahti tulla. Kontrollige tugiühendusi, kronsteine ja labakinnitusi kaks korda aastas. Veenduge, et need on ohutult kinnitatud.
- Puhastage ventilaatorit perioodiliselt, et säilitada selle värske välimus aastate vältel. Puhastamisel ärge kasutage vett. Vesi võib mootorit või puidust osi kahjustada või põhjustada elektrišokki.
- Kasutage ainult pehmet harja või ebemevaba riidelappi, et vältida viimistluskihi vigastamist. Värvusemuutuse vähendamiseks ning tuhmumise eest kaitsemiseks on labad kaetud lakikihihiga.
- Ventilaatorit ei ole vaja õlitada. Mootori laagrid on püsivalt määritud.
- Hooldage ventilaatorit, võttes vastavalt kasutusele kohusetundliku remondi- ja hooldusprogrammi.
- Hooldage oma ventilaatorit. Enne ventilaatori kasutamist on soovitatav kontrollida selle üldist seisundit. Hoidke ventilaatorit heas korras, võttes vastavalt kasutusele kohusetundliku remondi- ja hooldusprogrammi. Laske vajalikud parandused teha kvalifitseeritud hooldustöötajatel.

## JUHEND VIGADE TUVASTAMISEKS

Kui esineb raskusi uue ventilaatori kasutamisel, võib see olla põhjustatud ebakorrektest kokkumonteerimisest, paigaldusest või juhtmestikust. Mõningatel juhtudel võib selliseid paigaldusvigasid ekslikult tootedefektideks pidada. Mis tahes häirete puhul vaadake siin toodud veaotsingu tabelit. Kui probleemi ei ole võimalik kõrvaldada, konsulteerige autoriseeritud elektrikuga ning ärge üritage elektrilisi parandustöid ise lahendada.

### VIGA

### SOOVITATAV ABINÕU

- Ventilaator ei käivitu:
  - Kontrollige pea- ja harukaitsmeid või kaitselüliteid:
  - Kontrollige klemmploki ühendusi, nagu kirjeldatud paigaldusjuhiste punktis #4. ETTEVAATUST: Veenduge eelnevalt, et elektritoid oleks välja lülitatud.
  - Kui ventilaator ei käivitu, võtke ühendust kvalifitseeritud elektrikuga. Ärge proovige sisemisi elektriühendusi ise korrigeerida.
- Ventilaatori töö on liiga müra-rikas:
  - Kontrollige, et kõik mootori korpusel olevad kruvid on korrektselt kinnitatud (mitte ülemääraselt).
  - Kontrollige, et kõik kruvid, mis kinnitavad ventilaatorilabasis mootorile, oleksid korrektselt kinnitatud.
  - Mõningad ventilaatorimootorid on tundlikud kiiruseregulaatorite signaalide suhtes. ÄRGE KASUTAGE kiiruse muutmiseks kiiruseregulaatoreid.
  - Laske seadmel 24 tunni vältel ennast "sisse töötada". Enamasti kaob uue ventilaatori töösse lülitamisega seotud müra selle ajavahemiku vältel.
- Ventilaator laperdab:
 

Kõik labad on kaalutud ja kaalu järgi grupeeritud. Looduslik puit erineb tiheduse poolest, mis võib põhjustada ventilaatori laperdamist, kuigi kõik labad on vastavalt raskusele grupeeritud. Järgmiselt kirjeldatud toimingud peaksid suurema laperdamise kõrvaldama. Kontrollige laperdamist pärast iga punkti läbiviimist.

  - Kontrollige, et kõik labakronsteinid oleksid korrektselt mootorile kinnitatud.
  - Veenduge, et kuppel ja kinnituskronstein on kindlalt kinnitatud ventilaatorile sobiva elektriharutoosi või laeplaadi külge.
  - Veenduge, et ventilaatorikate ja paigalduskronstein oleksid korrektselt laetalale kinnitatud.
  - Kui labade laperdamine on pärast neid toiminguid endiselt silmaga nähtav, vahetage kaks kõrvuti asetsevat laba omavahel. Sellega jagate raskuse ümber ning selle tulemusel võib ventilaator ühtlasemalt tööle hakata.
  - Veenduge, et kuuli hoidiklamber on kohale lukustatud. Eemaldage kuppel ja reguleerige kuuli hoidiklambris.

## Izmantošana

Ātruma iestatījumi siltam vai vēsam laikam ir atkarīgi no dažādiem faktoriem, piemēram, istabas lieluma, griestu augstuma, ventilatoru skaita utt. Slidošais slēdzis kontrolē virzienu, uz priekšu vai atpakaļ.

Silts laiks – (uz priekšu) Ventilators griežas pretēji pulksteņrādītāja virzienam. Gaisma plūsma uz leju rada atvēsinošu efektu, kā parādīts ilustrācijā A. Tas atļauj jums iestatīt jūsu gaisa kondicionieri uz augstas temperatūras iestatījumiem, neietekmējot jūsu ērtības.

Vēss laiks – (atpakaļ) Ventilators griežas pulksteņrādītāja virzienā. Gaisa plūsma uz augšu pārvieto silto gaisu no griestu laukuma, kā parādīts ilustrācijā B. Tas atļauj jums iestatīt jūsu sildīšanas ierīci uz zemākiem iestatījumiem, neietekmējot jūsu ērtības.

PIEZĪME: Izslēdziet un pagaidiet, kad ventilators apstāsies, pirms maināt slidošo slēdzi iestatījumiem uz priekšu/atpakaļ.

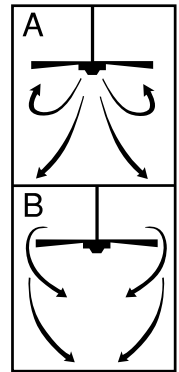

## Apkope

- Ventilatora dabiskās kustības dēļ daži no savienojumiem var kļūt vaļīgi. Pārbaudiet piegādes savienojumus, kronšteinus un lāpstiņu pielikumus divreiz gadā. Pārliedziet, ka tie ir droši.
- Regulāri tīriet savu ventilatoru, lai palīdzētu saglabāt tā jauno izskatu gadu gaitā. Tīrot neizmantojiet ūdeni. Tas varētu bojāt motoru vai koku, vai – iespējams – izraisīt elektriskās strāvas triecienu.
- Izmantojiet tikai mikstu suku vai brīvu no jēlkokvilnas audumu, lai izvairītos no apdares saskrāpēšanas. Apšuvums nodrošināts ar lakas pārklājumu, lai minimizētu krāsas zudumu vai blāvojumu.
- Nav nepieciešamības ieeļļot jūsu ventilatoru. Motoram ir pastāvīgi ieeļļoti gultņi.
- Apkopiet ventilatoru saskaņā ar apzinīga remonta un apkopes programmu.
- Veiciet sava ventilatora apkopi. Ir ieteicams pirms lietošanas pārbaudīt jebkura ventilatora vispārīgo stāvokli. Uzturiet sava ventilatora labu tehnisko stāvokli saskaņā ar apzinīga remonta un apkopes programmu. Nepieciešamie remontu jāveic kvalificētam servisa personālam.

## BOJĀJUMU IZLABOŠANAS ROKASGRĀMATA

Ja jums ir problēmas darboties ar jūsu jauno jumta ventilatoru, tas varētu būt nepareizas montāžas, ierīkošanas vai elektroinstalācijas rezultāts. Dažos gadījumos šīs ierīkošanas kļūdas var būt nepareizi uzskatītas par defektiem. Ja jūs pamanāt kādas kļūdas, lūdz, pārbaudiet šo Bojājumu novēršanas tabulu. Ja problēmu nevar atrisināt, lūdz, sazinieties ar jūsu autorizēto elektriķi, un nemēģiniet pats veikt elektriskos labojumus.

### PROBLĒMA

### IEROSINĀTAIS LĪDZEKLIS

- Ja ventilators neiedarbinās:
  - Pārbaudiet galvenās un atzarojuma ķēdes drošinātājus vai ķēžu pārtraucējus.
  - Pārbaudiet galējā bloka savienojumus, kā tie veikti ierīkošanas 4. solī.  
UZMANĪBU: Nodrošiniet, lai galvenā strāvas padeve ir izslēgta.
  - Ja ventilators joprojām neiedarbinās, sazinieties ar kvalificētu elektriķi. Nemēģiniet pats novērst bojājumus iekšējos elektriskajos savienojumos.
- Ja ventilators trokšņaini skan:
  - Pārbaudiet, lai pārliedzinātos, ka visas skrūves motora pārsegā ir ciešas (ne pārāk cieši pievilktas).
  - Pārbaudiet, lai pārliedzinātos, ka skrūves, kas pievieno ventilatora lāpstiņas turētāju, ir ciešas.
  - Daži ventilatora motori ir jutīgi pret signāliem no cieta materiāla dažādām ātruma kontrolēm. NELIETOJIET cieta materiāla nepastāvīgu ātruma kontroli.
  - Atļaujiet 24 stundu „ielaušanās” periodu. Lielākā daļa trokšņu, kas saistīti ar jauno ventilatoru, pazudis pēc šī perioda.
- Ja ventilators svārstās:
 

Visas lāpstiņas ir nosvērtas un sagrupētas pēc svara. Dabīgā koksne atšķiras pēc blīvuma, kas varētu izraisīt ventilatora svārstīšanos, lai gan visas lāpstiņas ir pēc svara atbilstošas. Šim procedūrām vajadzētu likvidēt lielāko daļu svārstīšanās. Pārbaudiet svārstības pēc katra soļa.

  - Pārbaudiet, vai visi lāpstiņu turētāji ir cieši piestiprināti motoram.
  - Pārliedziet, ka pārsegs un piestiprināšanas kronšteins ir droši piestiprināti pie ventilatoram paredzētas elektrības kārbas vai griestu sijas.
  - Pārliedziet, ka pārsegs un piestiprināšanas kronšteins ir stingri piestiprināti jumta sijai.
  - Ja lāpstiņas svārstības joprojām ir manāmas, divu blakus lāpstiņu maiņa varētu no jauna sadalīt svaru un, iespējams, tā rezultātā būs gludāka darbība.
  - Pārliedziet, ka bumba āķa turētājam ir nostiprināta uz vietas. Noņemiet pārsegu un pierēgulējiet bumbu āķa turētāja.

## Veikimas

Šilto arba šalto oro greičio nustatymai priklauso nuo įvairių veiksnių, pvz.: kambario dydžio, lubų aukščio, ventiliatorių skaičiaus ir kt. Slankiojantis jungiklis reguliuoja kryptį, pirmyn ar atgal.

Šilto oro: (pirmyn) ventiliatorius sukasi prieš laikrodžio rodyklę. Žemyn nukreiptas oro srautas sukuria aušinimo efektą (žr. A pav.). Tai leidžia Jums nustatyti oro kondicionierių aukštesnei temperatūrai nesukeliant nepatogumų.

Šalto oro: (atgal) ventiliatorius sukasi pagal laikrodžio rodyklę. Aukštyn nukreiptas oro srautas pučia šiltą orą nuo lubų srities (žr. B pav.). Tai leidžia, nesusikeliant nepatogumų, nustatyti mažesnius šildytuvo nustatymus.

PASTABA. Išjunkite ventiliatorių ir palaukite tol, kol mentės sustos, prieš keisdami slankiojančio jungiklio nustatymą.

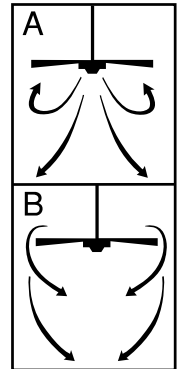

## Priežiūra

1. Sukantis ventiliatoriui, gali atsilaisvinti kai kurios dalys. Patikrinkite prilaikančias jungtis, rėmus ir ašmenų jungtis dukart per metus. Įsitikinkite, kad jie saugiai prijungti.
2. Periodiškai valykite ventiliatorių ir jo išvaizda bus gera. Valydami nenaudokite vandens. Vanduo gali sugadinti variklį, medieną arba sukelti elektros šoką.
3. Valykite tik minkštu šepetėliu arba nemedvilniniu audeklu – nesubraižysite apdailos. Danga yra nulakuota, kad spalvos nebluktų ir neprarastų blizgesio.
4. Ventiliatorius tepti nereikia. Variklyje guoliai yra patepti visam laikui.
5. Sąžiningai atlikite ventiliatoriaus techninę priežiūrą pagal remonto ir priežiūros grafiką.
6. Atlikite ventiliatoriaus priežiūrą. Prieš naudojimą rekomenduojama įvertinti ventiliatoriaus bendrą būklę. Užtikrinkite tinkamą ventiliatoriaus būklę, vado vaudamiesi sąžiningo remonto ir techninės priežiūros grafiku. Remonto darbus turi atlikti kvalifikuotas personalas.

## GEDIMŲ PAIEŠKOS VADOVAS

Kai naujas lubų ventiliatorius yra netinkamai surinktas, sumontuotas arba laidai blogai sujungti, kyla problemų juo naudojantis. Kai kuriais atvejais šios montavimo klaidos gali būti palaikytos gamybos defektais. Jei kyla problemų, prašome skaityti šią gedimų paieškos diagramą. Jei problemos negalite išspręsti, elektros dalių patys netaisykite, susisiekite su elektriku.

### SUTRIKIMAS

### SIŪLOMAS SPRENDIMAS

1. Jei ventiliatorius neįsijungia:

1. Patikrinkite pagrindinės ir šalutinių grandinių saugiklius ir srovės išjungiklius.
2. Patikrinkite gnybtų bloko jungtis taip, kaip tai buvo atlikta 4 montavimo žingsnyje.  
DĖMESIO: įsitikinkite, kad elektros tiekimas išjungtas.
3. Jei ventiliatorius neįsijungia, susisiekite su kvalifikuotu elektriku. Patys netvarkykite vidinių elektros jungčių sutrikimų.

2. Jei ventiliatorius garsiai veikia:

1. Įsitikinkite, kad visi variklio tvirtinimo varžtai yra tinkamai prisukti (neperveržti).
2. Patikrinkite ir įsitikinkite, kad varžtai, kurie prijungia ventiliatoriaus menčių laikiklį prie variklio, yra tvirtai prisukti.
3. Kai kurie ventiliatorių varikliai yra jautrūs „Solid state“ kintamo greičio valdymo signalams. NENAUDOKITE „Solid State“ kintamo greičio valdymo.
4. Leiskite 24 valandų „prisitaikymo“ periodą. Dauguma garsų, susijusių su naujuoju ventiliatoriumi, dings po šio periodo.

3. Jei ventiliatorius dreba:

Visos mentės yra pasveriamos ir sugrupuojamos pagal svorį. Kiekvienos natūralios medienos svoris yra nevienodas, todėl ventiliatorius ir dreba, net jei visų menčių svoris atitinka. Toliau minimos procedūros turėtų padėti panaikinti drebėjimą. Po kiekvieno žingsnio patikrinkite, ar ventiliatorius nedreba.

1. Patikrinkite, ar visi menčių laikikliai tvirtai prisukti prie variklio.
2. Įsitikinkite, kad gaubtas ir tvirtinimo rėmas tinkamai pritvirtintas prie ventiliatoriaus elektros dėžės ar lubų sijos.
3. Įsitikinkite, kad kupolas ir tvirtinimo rėmai yra tvirtai prisukti prie lubų sijos.
4. Jei ventiliatorius vis dar dreba, pakeisdami dvi gretimas mentes (esančias šalia viena kitos), galite perskirstyti svorį ir galbūt ventiliatorius veiks lygiau.
5. Įsitikinkite, kad pagrindas tinkamai įstatytas rėme. Nuimkite gaubtą ir sureguliuokite pagrindo padėtį rėme.

## Prevádzka

Nastavenie rýchlosti pri teplejších alebo chladnejších poveternostných podmienkach závisí od rôznych faktorov, napr. od veľkosti miestnosti, výšky stropu, počtu ventilátorov, atď. Posuvným spínačom môžete regulovať smer: chod dopredu alebo spätný chod.

Teplo/smerom dole - (chod dopredu). Ventilátor sa otáča doľava. Prúd vzduchu, ktorý prúdi smerom nadol vytvára chladiaci účinok – viď. obr. A. Pri tejto voľbe je možné nastaviť klimatizáciu na vyššiu teplotu, ale prítomní v miestnosti nebudú pociťovať príliš veľké teplo.

Chladno/smerom hore - (spätný chod). Ventilátor sa otáča doprava. Prúd vzduchu, ktorý prúdi smerom nahor fúka teplý vzduch od stropu smerom nadol – viď. obr. B. Vďaka tomuto efektu môžete kúrenie nastaviť na nižšiu teplotu, ale osoby v miestnosti nebudú pociťovať, že je v miestnosti chladnejšie.

UPOZORNENIE: Pred tým, než budete meniť polohu posuvného spínača z chodu dopredu na spätný chod a naopak, ventilátor vždy vypnite a vyčkajte, kým sa úplne zastaví.

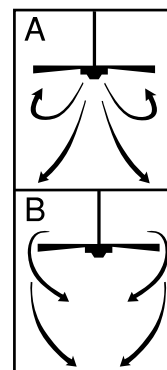

## Údržba

- V súvislosti s otáčavými pohybmi ventilátora môže dochádzať k uvoľneniu niektorých nastavení. Kontrolujte preto dvakrát do roka nosné spojenia, držiaky a pripevnenie lopatiek. Všetky upevnenia je potrebné riadne dotiahnuť.
- Ventilátor pravidelne čistite, aby sa jeho pôvodný vzhľad zachoval po mnohé roky. Ventilátor nečistite vodou. Mohli by ste poškodiť motor alebo drevenú časť, mohlo by tiež dôjsť k zásahu elektrickým prúdom.
- Používajte iba handru, ktorá nepúšťa vlákna a mäkkú kefku, aby ste nepoškriabali povrch. Spojie na povrchu sú ošetrené bezfarebným lakom, aby nedošlo k zmenám farby alebo inému nežiadúcemu efektu.
- Ventilátor nemusíte olejovať. Ložiská motora majú samomazaciu funkciu.
- Vykonávajte svedomitú údržbu ventilátora v súlade s pokynmi.
- Vykonávajte údržbu ventilátora. Odporúčame pred použitím skontrolovať všeobecný stav každého ventilátora. Vykonávajte svedomitú opravu ventilátora v súlade s pokynmi, aby ste zachovali jeho bezchybný stav. Potrebné opravy nechajte vykonať kvalifikovaným servisným pracovníkom.

## PREHĽAD PRI VYHLÁDÁVANÍ PORÚCH

Ak dôjde pri prevádzke nového nástropného ventilátora k poruchám, môže to byť spôsobené chybným postupom pri montáži, inštalovaní alebo nesprávnym zapojením káblov. Niekedy sa stáva, že tieto chybné kroky pri montáži sú považované za poruchy nástropného ventilátora. Ak zistíte nejakú poruchu, postupujte podľa nasledujúceho prehľadu na vyhľadávanie porúch. Ak sa vám nepodarí problém odstrániť, vyhľadajte kvalifikovaného elektrikára a nepokúšajte sa tieto opravy vykonávať sami.

### PORUCHA

- Ak sa ventilátor nerozbehne
- Ak je chod ventilátora veľmi hlučný
- Ak sa ventilátor chveje:

### ODSTRÁNENIE, KTORÉ ODPORÚČAME

- Skontrolujte poistky hlavnej a vedľajšej vetvy alebo ističov.
  - Skontrolujte pripojenia svorkovnice vytvorené v kroku č. 4 inštalácie.  
UPOZORNENIE: Skontrolujte, či je prívod energie vypnutý.
  - Ak sa ventilátor stále nechce spustiť, kontaktujte kvalifikovaného elektrikára. Nepokúšajte sa sami odstraňovať problémy s vnútornými elektrickými zapojeniami.
- Skontrolujte, či všetky skrutky v puzdre motora dobre priliehajú (nesmú byť príliš utiahnuté).
  - Skontrolujte, či sú dotiahnuté skrutky, ktoré spájajú držiak lopatiek ventilátora s motorom.
  - Niektoré motory ventilátorov sú citlivé na signály z regulátorov otáčok s pevnou fázou. NEPOUŽÍVAJTE regulátor otáčok s pevnou fázou.
  - Počítajte s 24-hodinovou dobou zábehu. Hluk spojený s novým ventilátorom spravidla po tejto dobe zmizne.
- Všetky lopatky sú vyvážené a zoskupené podľa hmotnosti. Prírodné drevo má rôznu hustotu, čo môže spôsobiť kmitanie ventilátora aj keď sú lopatky riadne spárované podľa hmotnosti. Nasledujúci postup eliminuje kmitanie vo väčšine prípadov. Po každom kroku skontrolujte kmitanie.
- Skontrolujte, či sú všetky držiaky pevne priskrutkované k motoru.
  - Uistite sa, že horný kryt a montážna konzola sú pevne namontované k elektrickej skrinke dimenzovanej pre ventilátor alebo stropnému nosníku.
  - Skontrolujte, či sú ochranný kryt a montážny držiak pevne priskrutkované k stropnému nosníku.
  - Ak je kmitanie lopatiek stále viditeľné, výmenou dvoch susediacich (vedľa seba) lopatiek môžete prerozdeliť hmotnosť, a prípadne tak dosiahnuť pokojnejšiu prevádzku.
  - Skontrolujte, či je guľa v závesnej konzole zaistená v správnej polohe. Odstráňte horný kryt a upravte polohu gule v závesnej konzole.

## Provoz

Nastavení rychlosti pro teplé nebo studené počasí závisí na faktorech, jako je velikost místnosti, výška stropu, počet ventilátoru, apod. Posuvný spínač řídí směr otáčení dopředu nebo dozadu.

**Teplé počasí - (dopředu)** Ventilátor se otáčí proti směru hodinových ručiček. Proud vzduchu směřující dolů vytváří ochlazovací účinek, jak je znázorněno na ilustraci A. To umožňuje nastavit klimatizaci na vyšší hodnotu, aniž by bylo ovlivněno vaše pohodlí.

**Chladné počasí - (dozadu)** Ventilátor se otáčí ve směru hodinových ručiček. Proud vzduchu směřující nahoru odvádí teplý vzduch z prostoru stropu, jak je znázorněno na ilustraci B. To umožňuje nastavit vytápění na nižší hodnotu, aniž by bylo ovlivněno vaše pohodlí.

**POZNÁMKA:** Před změnou směru otáčení pomocí posuvného spínače (dopředu/dozadu) vypněte ventilátor a počkejte, až se zastaví

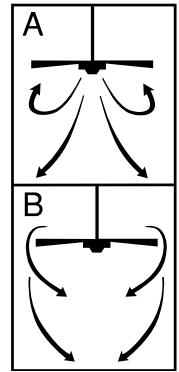

## Údržba

1. Z důvodu přirozeného pohybu ventilátoru se mohou některá připojení uvolnit. Zkontrolujte připojení podpěr, svorky a připojení lopatek dvakrát za rok. Zkontrolujte, zda jsou připojení pevná.
2. Pravidelně čistěte ventilátor, aby jeho nový vzhled vydržel dlouhé roky. Při čištění nepoužívejte vodu. Voda může poškodit motor nebo dřevo, případně může být příčinou zasažení elektrickým proudem.
3. Používejte pouze měkký kartáč nebo hadr, který nepouští chlupy, aby se nepoškodila povrchová úprava. Kovový povlak je chráněn vrstvou laku, aby docházelo jen k minimální ztrátě barev nebo lesku.
4. Ventilátor není potřeba mazat. Motor má trvale promazaná ložiska.
5. Udržujte ventilátor zavedením programu svědomitých oprav a v souladu s tím i údržby.
6. Udržujte váš ventilátor. Doporučuje se prověřit celkový stav ventilátoru před jeho použitím. Udržujte váš ventilátor v dobrém stavu zavedením programu svědomitých oprav a údržby. Nezbytné opravy nechte provést kvalifikovaný servisní personál.

## Odstraňování závad

Jestliže se vyskytnou potíže s provozem vašeho nového stropního ventilátoru, příčinou může být nesprávná montáž, instalace nebo zapojení. V některých případech mohou být chyby instalace považovány za závady. Pokud se vyskytnou tyto potíže, použijte tuto tabulku pro odstraňování závad. Nelze-li problém napravit, obraťte se na elektrikáře a nepokoušejte se provést elektrické opravy sami.

### ZÁVADA

### DOPORUČENÁ NÁPRAVA

- |                                       |   |
|---------------------------------------|---|
| 1. Jestliže ventilátor nelze zapnout: | <ol style="list-style-type: none"> <li>1. Zkontrolujte pojistky nebo jističe pro hlavní a vedlejší obvody.</li> <li>2. Zkontrolujte zapojení na řadové svorkovnici provedené v kroku 4 instalace.<br/>POZOR: Ujistěte se, že napájení je odpojeno.</li> <li>3. Jestliže ventilátor nelze zapnout, obraťte se na kvalifikovaného elektrikáře. Nepokoušejte se sami odstranit závady vnitřního elektrického zapojení.</li> </ol>  |
| 2. Jestliže je ventilátor hlučný:     | <ol style="list-style-type: none"> <li>1. Zkontrolujte, zda všechny šrouby v krytu motoru jsou správně utaženy (nemají stržené závity).</li> <li>2. Zkontrolujte, zda jsou řádně dotaženy šrouby, které upevňují držák lopatky ventilátoru k motoru.</li> <li>3. Některé motory ventilátoru jsou citlivé na signál z polovodičových ovladačů otáček. <b>NEPOUŽÍVEJTE</b> polovodičové ovladače otáček.</li> <li>4. Proveďte "záběh" v trvání 24 hodin. Po této době zmizí většina nežádoucích zvuků, které se vyskytují u nových ventilátorů.</li> </ol>  |
| 3. Jestliže ventilátor kolísá:        | <p>Všechny lopatky jsou vyváženy a seskupeny podle hmotnosti. Přírodní dřevo se liší podle hustoty, která může způsobit kymácení ventilátoru i v případě, že jsou lopatky řádně vyvážené. Následujícím postupem je možné odstranit většinu příčin kolísání. Po každém kroku zkontrolujte kolísání.</p> <ol style="list-style-type: none"> <li>1. Zkontrolujte, zda všechny držáky lopatek jsou bezpečně připevněny k motoru.</li> <li>2. Ujistěte se, že vrchlík a montážní konzole jsou bezpečně dotaženy k elektrické skříňce určené pro ventilátor nebo ke stropnímu nosníku.</li> <li>3. Zkontrolujte, zda ochranný kryt a nosný držák jsou bezpečně připevněny ke stropnímu nosníku.</li> <li>4. Pokud je kolísání lopatek stále patrné, pak záměna dvou sousedních lopatek může jinak rozložit hmotnost a výsledkem může být hladší chod.</li> <li>5. Ujistěte se, že konzola mezi koulí a závěsem je zajištěna na svém místě. Odstraňte vrchlík a upravte kouli v konzole závěsu.</li> </ol> |

## Delovanje

Najbolj primerna

hitrost ventilatorja v toplem ali hladnem vremenu je odvisna od velikosti prostora, višine stropa, števila ventilatorjev, itd. Z drsnikom lahko nastavljate smer vrtenja ventilatorja, naprej in nazaj.

Toplo vreme - (naprej) Ventilator se vrti v nasprotni smeri urinega kazalca. Navzdol usmerjeni zračni tok povzroča učinek hlajenja, kot je prikazano na sliki A. Tako lahko na klimatski napravi nastavite višjo temperaturo, ne da bi vplivali na ugodje.

Hladno vreme - (nazaj) Ventilator se vrti v smeri urinega kazalca. Navzgor usmerjeni zračni tok potiska toplem zrak, ki se zadržuje pod stropom, kot je prikazano na sliki B. Tako lahko na ogrevalni napravi nastavite nižjo temperaturo, ne da bi vplivali na ugodje.

OPOMBA: Pred spremembo smeri vrtenja s pomočjo drsnika ventilator izklopite in počakajte, da se popolnoma zaustavi.

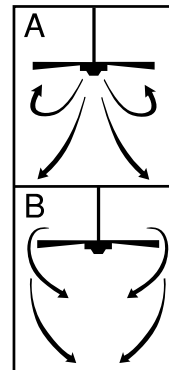

## Vzdrževanje

- Zaradi naravnega gibanja ventilatorja se nekateri spoji lahko razrahljajo. Preverite spoj nosilca ventilatorja in spoje nosilcev lopatic dvakrat na leto. Prepričajte se, da so dobro pritrjeni.
- Redno čistite ventilator, da bo še dolgo časa izgledal kot nov. Pri čiščenju ne uporabljajte vode. Ta lahko poškoduje motor in les ter povzroči električni šok.
- Da ne poškodujete laka, uporabljajte mehko ščetko ali krpo, ki se ne mucka. Ohišje je prevlečeno z lakom, ki zmanjšuje obledelost in izgubo sijaja.
- Ventilator ne potrebuje mazanja. Motor je opremljen s trajno mazanimi ležaji.
- Ventilator vzdržujte s sprejetjem načrta popravil in vzdrževanja.
- Vzdržujte svoj ventilator. Priporočljivo je, da pred uporabo ventilatorja preverite njegovo splošno stanje. Ventilator ohranite v dobrem stanju s sprejetjem načrta popravil in vzdrževanja. Nujna popravila mora izvajati usposobljeno servisno osebje.

## Odpravljanje napak

Če ventilator ne deluje pravilno, je to lahko posledica nepravilne montaže ali električnega priklopa. Včasih se te napake zamenjujejo z okvarami. Če pri delovanju ventilatorja naletite na napake, si pomagajte s to shemo za odpravljanje napak. Če napake ni mogoče odpraviti, se obrnite na pooblaščenega električarja, predvsem pa se električnih popravil ne lotevajte sami.

### NAPAKA

### MOŽNA REŠITEV

- |                                      |  |
|--------------------------------------|--|
| 1. Ventilator se ne vklopi:          | <ol style="list-style-type: none"> <li>Preverite glavno varovalke in ostale varovalke ter prekinjevala tokokroga.</li> <li>Preverite priključe na priključenem delu, kot je opisano v koraku #4 za instalacijo.<br/>POZOR: Prepričajte se, da je omrežno napajanje izključeno.</li> <li>Če ventilator ne steče, se posvetujte z ustreznim usposobljenim električarjem. Ne poskušajte popravljati notranjih električnih priključkov samostojno.</li> </ol>  |
| 2. Delovanje ventilatorja je hrupno: | <ol style="list-style-type: none"> <li>Vsi vijaki v ohišju motorja morajo biti trdno priviti (vendar ne preveč).</li> <li>Vsi vijaki za pritrditev nosilca lista ventilatorja na motor morajo biti pritegnjeni.</li> <li>Nekateri motorji ventilatorjev so občutljivi na signale brezžičnih komand za hitrost. NE UPORABLJAJTE takih komand.</li> <li>Ventilator naj se uteka 24 ur. Po tem času izgine večina hrupa, povezanega z novim ventilatorjem.</li> </ol>   |
| 3. Ventilator se maje:               | <p>Vsi listi so uravnoteženi in razvršeni po teži. Gostota naravnega lesa se spreminja, kar lahko povzroči opletanje ventilatorja navkljub predhodni uravnoteženosti vseh listov. Naslednji postopki običajno odpravijo opletanje. Po vsakem koraku preverite, če ventilator še opleta.</p> <ol style="list-style-type: none"> <li>Preverite, če so vsi nosilci listov trdno priviti na motor.</li> <li>Poskrbite, da sta pokrovček in montažni nosilec dobro pritrjena na okov ventilatorja ali na stropni nosilec.</li> <li>Prepričajte se, da sta stropna in montažna plošča trdno priviti na stropni preènik ali strop.</li> <li>Če listi še vedno vidno opletajo, zamenjajte dva sosednja lista. Morda bo zaradi take spremembe razporeditve teže delovanje bolj uravnoteženo.</li> <li>Poskrbite, da je krogelni del v obešalnem nosilcu trdno na mestu. Odstranite pokrovček in namestite krogelni del v obešalni nosilec.</li> </ol> |

## Upotreba

Postavke ventilatora za toplo ili hladno vrijeme ovise o raznim faktorima kao što je veličina prostorije, visina stropa, broju ventilatora itd.. Klizni prekidač izabire smjer rada propelera: prema naprijed ili unazad.

Toplo vrijeme - (prema naprijed) Ventilator se okreće suprotno od kazaljki sata. Zrak struji prema dole što hladi prostoriju – vidi sliku A. Tako može biti klima uređaj podešen i na višu temperaturu, a da to ne umanjuje Vašu udobnost.

Hladno vrijeme - (prema natrag) Ventilator se okreće u smjeru kazaljki sata. Zrak struji prema gore što topli zrak uz strop vraća u donje dijelove prostorije – vidi sliku B. Tako može biti grijanje podešeno i na nižu temperaturu, a da to ne umanjuje Vašu udobnost.

NAPOMENA: Prije nego što pomoću kliznog prekidača promijenite smjer okretanja propelera ventilatora, ventilator uvijek isključite i pustite da se potpuno zaustavi.

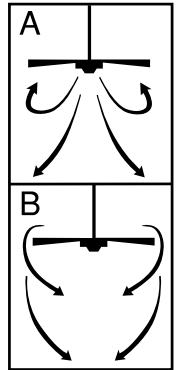

## Održavanje

1. Zbog normalnog rada ventilatora neki spojevi mogu popustiti. Spojeve potpornih elemenata, držača propelera i propelere provjerite dva puta godišnje. Provjerite da li su dovoljno čvrsti.
2. Ventilator redovno čistite kako bi se godinama održao njegov prvotni izgled. Za čišćenje ne upotrebljavajte vodu. Tako bi se mogao oštetiti motor i drveni dijelovi ventilatora ili čak doći do udara električnom strujom.
3. Za čišćenje koristite mekanu četku ili krpu koja ne pušta dlake, da se ne ogrebe premaz. Drveni dijelovi su lakirani bezbojnim lakom kako ne bi došlo do promjene boje ili napuhavanja drva.
4. Ventilator nije potrebno podmazivati. Motor ima trajno podmazane ležajeve.
5. Održavati ventilator usvajanjem programa savjesnih popravaka i održavanja.
6. Voditi računa da je kugla na visećem nosaču zaključana. Ukloniti nadstrešnicu i podesiti kuglu u visećem nosaču.

## Odpravljanje napak

Če ventilator ne deluje pravilno, je to lahko posledica nepravilne montaže ali električnega priklopa. Včasih se te napake zamenjujejo z okvarami. Če pri delovanju ventilatorja naletite na napake, si pomagajte s to shemo za odpravljanje napak. Če napake ni mogoče odpraviti, se obrnite na pooblaščenega električarja, predvsem pa se električnih popravil ne lotevajte sami.

### NAPAKA

### MOŽNA REŠITEV

- |                                      |   |
|--------------------------------------|---|
| 1. Ventilator se ne vklopi:          | <ol style="list-style-type: none"> <li>1. Preverite glavno varovalke in ostale varovalke ter prekinjevala tokokroga.</li> <li>2. Preverite priključe na priključenem delu, kot je opisano v koraku #4 za instalacijo.<br/>POZOR: Prepričajte se, da je omrežno napajanje izključeno.</li> <li>3. Če ventilator ne steče, se posvetujte z ustrežno usposobljenim električarjem. Ne poskušajte popravljati notranjih električnih priključkov samostojno.</li> </ol>   |
| 2. Delovanje ventilatorja je hrupno: | <ol style="list-style-type: none"> <li>1. Vsi vijaki v ohišju motorja morajo biti trdno priviti (vendar ne preveč).</li> <li>2. Vsi vijaki za pritrditev nosilca lista ventilatorja na motor morajo biti pritegnjeni.</li> <li>3. Nekateri motorji ventilatorjev so občutljivi na signale brezžičnih komand za hitrost. NE UPORABLJAJTE takih komand.</li> <li>4. Ventilator naj se uteka 24 ur. Po tem času izgine večina hrupa, povezanega z novim ventilatorjem.</li> </ol>  |
| 3. Ventilator se maje:               | <p>Vsi listi so uravnoteženi in razvršeni po teži. Gostota naravnega lesa se spreminja, kar lahko povzroči opletanje ventilatorja navkljub predhodni uravnoteženosti vseh listov. Naslednji postopki običajno odpravijo opletanje. Po vsakem koraku preverite, če ventilator še opleta.</p> <ol style="list-style-type: none"> <li>1. Preverite, če so vsi nosilci listov trdno priviti na motor.</li> <li>2. Poskrbite, da sta pokrovček in montažni nosilec dobro pritrjena na okov ventilatorja ali na stropni nosilec.</li> <li>3. Prepričajte se, da sta stropna in montažna plošča trdno priviti na stropni prečnik ali strop.</li> <li>4. Če listi še vedno vidno opletajo, zamenjajte dva sosednja lista. Morda bo zaradi take spremembe razporeditve teže delovanje bolj uravnoteženo.</li> <li>5. Poskrbite, da je krogelni del v obešalnem nosilcu trdno na mestu. Odstranite pokrovček in namestite krogelni del v obešalni nosilec.</li> </ol> |

## Kezelés

A meleg, illetve hideg időjárásnak megfelelő beállítás a helyiség méretétől, a mennyezet magasságától, a ventilátorok számától, stb. függ. A csúszókapcsoló a forgás irányát szabályozza (előre vagy hátra).

**Meleg idő - (Előre)** A ventilátor az óramutató járásával ellentétes irányban forog. A felfelé irányuló légáramlás hűtő hatást vált ki, az „A” ábrának megfelelően. Ez lehetővé teszi a légkondicionáló magasabb hőmérsékletre állítását anélkül, hogy komfortérzete csökkenne.

**Hideg idő - (Hátra)** A ventilátor az óramutató járásával megegyező irányban forog. A felfelé irányuló légáramlás elmozgatja a mennyezet közelében levő meleg levegőt, a „B” ábrának megfelelően. Ez lehetővé teszi a fűtőberendezés alacsonyabb értékre állítását anélkül, hogy komfortérzete csökkenne.

**MEGJEGYZÉS:** Az előre/hátra forgást szabályozó csúszókapcsoló állítása előtt kapcsolja ki a ventilátort, és várja meg, amíg az teljesen meg nem áll.

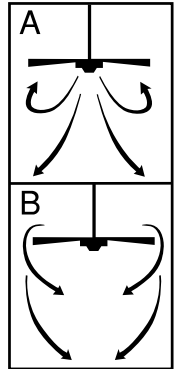

## Karbantartás

1. A ventilátor természetes mozgása következtében előfordulhat, hogy egyes csatlakozások fellazulnak. Évente kétszer ellenőrizze a rögzítő csatlakozásokat, kereteket, illetve lapátrögzítőket. Ellenőrizze, hogy azok szilárdan a helyükön vannak-e.
2. Időnként tisztítsa le a ventilátort, hogy az így évekig megtarthassa újszerű megjelenését. A tisztításhoz ne használjon vizet. Ez a motor illetve a fa rongálódását okozhatja, vagy elektromos áramütéshez vezethet.
3. A felületi bevonat karcolódásának elkerülése érdekében csak puha ecsetet vagy szöszmentes rongydarabot használjon. A fémfelület lakkbevonattal van ellátva, ami minimálisra csökkenti az elszíneződés vagy elfénytelenedés lehetőségét.
4. A ventilátort nem kell olajozni. A motor állandó kenésű csapágyakkal van ellátva.
5. A ventilátor karbantartását végezze a tudatos javítási és karbantartási program átvételével.
6. Ventilátora karbantartása. Használat előtt javasolt minden ventilátor általános állapotának ellenőrzése. Gondoskodjon ventilátora megfelelő állapotáról a tudatos javítási és karbantartási program átvételével. A szükséges javításokat a szakképzett szervizmunkatársakkal végeztesse.

## HIBAKERESÉSI ÚTMUTATÓ

Ha új mennyezeti ventilátora nem működik megfelelően, akkor annak oka lehet helytelen összeszerelés, felszerelés, illetve elektromos bekötés. Ezeket a felszerelési hibákat néha meghibásodással tévesztik össze. Ha bármilyen hibát észlel, olvassa el ezt a Hibakereső táblázatot. Ha a problémát nem sikerül megoldani, akkor hívjon szakképzett villanszerelőt. Saját maga ne próbálja semmilyen elektromos javítást végezni.

### HIBA

1. Ha a ventilátor nem indul el:

### JAVASOLT MEGOLDÁS

1. Ellenőrizze a hálózati fő- és mellékáramkörü biztosítékokat, illetve áramkörü megszakítókat.
2. Ellenőrizze a felszerelés során a 4. lépésben elvégzett sorkapocs csatlakozásokat.  
FIGYELEM: Ügyeljen rá, hogy a hálózati főkapcsoló ki legyen kapcsolva.
4. Ha a ventilátor ezek után sem indul el, hívjon villanszerelő szakembert. Ne próbálja saját maga megjavítani a belső elektromos csatlakozásokat.

2. Ha a ventilátor túl zajos:

1. Ellenőrizze, hogy a motorház valamennyi csavarja elég szoros legyen (de ne legyenek túl húzva).
2. Ellenőrizze, hogy a ventilátor lapáttartót a motorhoz csatoló csavarok szorosan meg legyenek húzva.
3. Egyes ventilátor motorok érzékenyek a szilárdtestes sebességszabályozókra. NE HASZNÁLJON szilárdtestes sebességszabályozót.
4. A készüléket 24 órás „bejáratásnak” kell alávetni. Ezt követően az új ventilátorral kapcsolatos legtöbb zaj megszűnik.

3. Ha a ventilátor imbolyog:

Minden lapát le lett mérve, és súlyának megfelelően lett csoportosítva. A természetes fa változó sűrűségű, ami a ventilátor imbolygását okozhatja annak ellenére, hogy minden lapát súlyának megfelelően lett kiválasztva. A következő eljárással az imbolygás nagy részének meg kell szűnnie: Minden lépés elvégzése után ellenőrizze az imbolygást.

1. Ellenőrizze, hogy a lapáttartók szilárdan a motorhoz legyenek rögzítve.
2. Gondoskodjon róla, hogy a kupola és a tartókeret szorosan rögzítésre kerüljön a ventilátorhoz alkalmas besorolással rendelkező csatlakozódobozhoz vagy egy mennyezeti födémgerendához.
3. Ügyeljen arra, hogy a fedőburkolat és a rögzítőkeret szilárdan a mennyezeti gerendához legyen rögzítve.
4. Amennyiben továbbra is észlelhető a ventilátorlapát imbolygása, akkor a két szomszédos (egymás melletti) lapát felcserélésével a súlyelosztás megváltozhat, és ezzel valószínűleg egyenletesebbé válik a ventilátor működése."
5. Ellenőrizze, hogy az akasztó tartókeretén a gömb a helyén rögzített-e. Távolítsa el a kupolát és igazítsa a helyére az akasztó tartókeretét.



## Експлоатация

Настройките на скоростта за топли или студени атмосферни условия зависят от различни фактори, напр. големината на стаята, височината на тавана, броят на вентилаторите и т.н. Плъзгащия превключвател регулира посоката: напред или назад.

Топло/надолу - (напред). Вентилаторът се върти на ляво. Създава се въздушен поток, насочен надолу, и охлаждащ ефект – виж изображение А. Така климатичната инсталация може да се пусне на по-висока температура, без да Ви става прекалено топло.

Студено/нагоре - (назад). Вентилаторът се върти на дясно. Въздушен поток с посока нагоре издухва топлия въздух от тавана надолу, както се вижда на изображение Б. Така отоплението може да бъде пуснато на по-ниска температура, без да Ви става прекалено студено.

УКАЗАНИЕ: Изключете вентилатора и го оставете да спре, преди да промените настройката за посоката на въртене чрез подвижния превключвател.

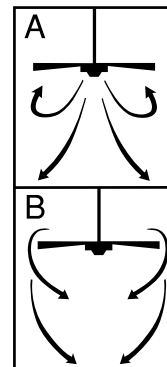

## Поддръжка

1. Поради типичните движения на вентилатора някои връзки могат да се разхлабят. Защитните връзки, държачите и закрепването на перките да се проверяват два пъти годишно. Проверете, дали са стабилно закрепени.
2. Почиствайте вентилатора редовно, за да се запази външният му вид дълги години. Не почиствайте с вода. Така може да се повреди двигателя или дървото или може да се стигне евентуално до токов удар.
3. Използвайте само мека четка или невлакнеста кърпа, за да не се надраска повърхността. Плакирането е запечатено с безцветен лак, за да се избегне оцветяване респективно загаряване.
4. Вентилаторът не трябва да се смазва. Двигателят има капсуловани лагери.
5. Поддържайте вентилатора, в съответствие с програмата за добросъвестен ремонт и поддръжка.
6. Поддържайте Вашия вентилатор. Препоръчва се общото състояние на всеки вентилатор да се проверява преди употреба. Поддържайте Вашия вентилатор в добро състояние съответствие с програмата за добросъвестен ремонт и поддръжка. Необходими ремонти трябва се извършват от квалифициран сервизен персонал.

## ТЪРСЕНЕ НА ПОВРЕДИ - ПРЕГЛЕД

Ако при експлоатацията на новия таванен вентилатор възникнат повреди, те може да са в следствие на неправилен монтаж, инсталация или окабеляване. Понякога тези грешки при инсталацията се смятат за дефекти на таванния вентилатор. Установете повредите, проверете ги с помощта на следния преглед за търсене на повреди. Ако проблемът не може да се отстрани така, тогава се обърнете към квалифициран електротехник и не се опитвайте сами да извършвате тези ремонтни работи.

### ПОВРЕДА

### ПРЕПОРЪЧИТЕЛНО ОТСТРАНЯВАНЕ НА ПОВРЕДАТА

- |   |  |
|---|--|
| <p>1. Ако вентилаторът не работи:</p>               | <ol style="list-style-type: none"> <li>1. Проверете предпазителите или автоматиката на предпазителите на главните и второстепенните кръгове.</li> <li>2. Проверете връзките в клемното табло, които са извършени в стъпки № 4 на инсталацията.<br/>ВНИМАНИЕ: Прекъснете главното електрозахранване.</li> <li>4. Ако вентилаторът все още не работи се обърнете към квалифициран електротехник. Не извършвайте сами ремонт на вътрешните електрически връзки.</li> </ol>  |
| <p>2. Ако вентилаторът издава много силен звук:</p> | <ol style="list-style-type: none"> <li>1. Проверете всички винтове в корпуса на двигателя да са добре затегнати (не прекалено много затегнати).</li> <li>2. Проверете винтовете, с които са закрепени държачите на вентилаторните перки към двигателя, дали са затегнати.</li> <li>3. Някои двигатели са податливи към сигнали на променливи регулатори на оборотите. НЕ ИЗПОЛЗВАЙТЕ променливи регулатори на оборотите.</li> <li>4. Изчакайте "фаза за разработване" от 24 часа. Повечето шумове, предизвикани от нов таванен вентилатор изчезват след това.</li> </ol>   |
| <p>3. Ако вентилаторът се люлее:</p>                | <p>Всички перки се претеглят и се групират по тегло. Естественото дърво има различна плътност, при което може да има люлеене на вентилатора, дори когато всички перки са сортирани по тегло. Следните процедури предотвратяват люлеенето в повечето случаи. Проверявайте люлеенето след всяка стъпка:</p> <ol style="list-style-type: none"> <li>1. Проверете всички държачи на перки да са добре закрепени към двигателя.</li> <li>2. Уверете се, че капакът и монтажната скоба са здраво затегнати към електрическа кутия на вентилатора или тавана</li> <li>3. Проверете покривната и таванната плочки да са добре закрепени за таванната греда.</li> <li>4. Ако вентилаторът все още се люлее, теглото може да се преразпредели чрез смяна на две лежащи една до друга перки и да се достигне до безпроблемна експлоатация.</li> <li>5. Уверете се, че скобата за закачване е заключена на място. Свалете капака и регулирайте сферата в конзолата.</li> </ol> |

## Exploatare

Reglajul vitezei pt. atmosfere calde sau reci depinde de diferiti factori, ca de exemplu camera, inaltimea tavanului, numarul de ventilatoare s.a.m.d. Intrerupatorul glisor regleaza directia rotatiei: inainte sau inapoi.

Cald/in jos – (inainte). Ventilatorul se rotește spre stanga. Se creaza un vant in jos si are effect racoros – vezi figura A. In acest mod instalatiata de climatizare poate ridica temperatura fara sa va fie prea cald.

Rece/in sus – (inapoi). Ventilatorul se rotește spre dreapta. Vantul care sufla in sus sufla aerul cald de la tavan in jos, ilustrat in figura B. In acest fel incalzirea poate fi la o temperatura mai joasa, fara sa va fie foarte rece.

AVERTISMENT: Opriti ventilatorul de tot inainte de a schimba directia rotatiei.

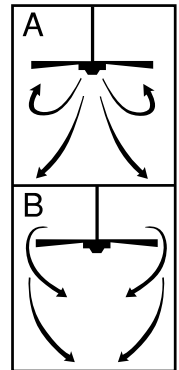

## Intretinere

1. Din cauza tipicelor miscati a ventilatorului unele articulatii se pot desface usor. Articuliatiile de siguranta, manerele si paletelile sa se verifice cel puțin de doua ori pe an. Verificati sa fie stranse stabil.
2. Curatati ventilatorul regulat pt. a pastra aspectul exterior ani de-a randul. Nu curatati cu apa. In caz contrar motorul se poate defecta sau lemnul sau se poate ajunge la eventuala electrocutare.
3. Folosini numai o periuta moale sau o carpa moale pt. a nu zgaria suprafata. Placajul este acoperit cu un strat de lac transparent, pt. a evita schimbarea culorii sau incintarea.
4. Ventilatorul nu trebuie uns. Ventilatorul are rulmenti capsulati.
5. Asigurați lucrări de întreținere pentru ventilator prin adoptarea unui program de reparații și întreținere aferent.
6. Efectuați lucrări de întreținere pentru ventilatorul dvs. Se recomandă examinarea stării generale a oricărui ventilator înainte de a fi utilizat. Păstrați ventilatorul în stare bună prin adoptarea unui program de reparații și întreținere aferent. Reparațiile necesare trebuie efectuate de un personal calificat.

## CAUTAREA DEFECTELOR - EXAMINARE

Daca la folosirea noului ventilator de tavan apar eventuale defecte, pot fi consecvente de pe urma montajului, instalari sau conectarea cablurilor incorect. Uneori aceste greseli la instalare sunt considerate defecte a ventilatorului de tavan. Stabiliti defectele, verificatile cu ajutorul examinarii urmatoare pt. cautarea defectelor. Daca astfel nu puteti inlatura problema, atunci apelati la un electrician calificat si nu incercati sa-l reparati singuri.

### DEFECTE

### SUGESTII PT. INLATURAREA DEFECTELOR

1. Daca ventilatorul nu functioneaza:
  1. Verificati sigurantele sau automatul sigurantelor rotatiilor de baza si de gradul al doilea.
  2. Verificati legaturile in blocul clemei, care au fost efectuate la pasul N° 4 a instalarii.  
ATENTIE: Intrerupeti retea electrica.
  3. Daca ventilatorul tot nu functioneaza apelati la un electrician calificat. Nu face reparatii singuri la legaturile electrice.
2. Daca ventilatorul face zgomot prea mare:
  1. Verificati toate suruburile corpului motorului sa fie stranse bine ( nu exagerati cu insurubarea).
  2. Verificati suruburile cu care sunt prinse manerele paletelor de ventilator daca sunt stranse bine.
  3. Unele motoare sunt sensibili la semnalul regulatorului variabil a rotatiilor. NU FOLOSITI regulatori variabili a rotatiilor.
  4. Asteptati „faza pt. adaptare” de 24 e ore. Majoritatea zgomotelor cauzate de noul ventilator de tavan vor disparea.
3. Daca ventilatorul se leagana:
 

Toate paletelile se cantaresc si se grupeaza pe greutate. Lemnul natural are diferente de consistenta care poate cauza leganatul ventilatorului chiar daca toate paletelile sunt sortate pe greutate. Procedurile urmatoare previn leganatul in cele mai multe cazuri. Verificati leganatul la fiecare pas:

  1. Verificati ca toate manerele sa fie bine insurubate in motor.
  2. Asigurați-vă că baldachinul și suportul de fixare sunt strânse bine pe o cutie electrică a ventilatorului sau pe o grindă a tavanului.
  3. Verificati placa de acoperire si tavan sa fie bine stranse in tavanul propriuzis.
  4. Daca ventilatorul continua sa se leagne, greutatea se poate echilibra schimband doua palete aflate una langa cealalta si asa sa ajungeti la folosirea ventilatorului fara probleme.
  5. Asigurați-vă că suportul etrier este blocat în poziție. Îndepărtați baldachinul și ajustați profilul în suportul etrier.

## Λειτουργία

Οι ρυθμίσεις ταχύτητας για ζεστό ή κρύο καιρό εξαρτώνται από διάφορους παράγοντες όπως το μέγεθος του δωματίου, το ύψος της οροφής, τον αριθμό των ανεμιστήρων και ούτω καθ' εξής. Ο συρόμενος διακόπτης ελέγχει την κατεύθυνση, εμπρόσθια ή αντίστροφη.

**Ζεστός καιρός – (Εμπρόσθια κατεύθυνση)** Ο ανεμιστήρας γυρίζει προς την αριστερόστροφη κατεύθυνση. Ένα ρεύμα αέρος προς τα κάτω δημιουργεί την αίσθηση ψύξης όπως φαίνεται στην εικόνα Α. Αυτό σας επιτρέπει να ρυθμίσετε το κλιματιστικό σας σε μια υψηλότερη θερμοκρασία δίχως να μειώσετε την άνεσή σας.

**Κρύος καιρός – (Αντίστροφη κατεύθυνση)** Ο ανεμιστήρας γυρίζει προς την δεξιόστροφη κατεύθυνση. Ένα ρεύμα αέρος προς τα πάνω μετακινεί τον ζεστό αέρα από την περιοχή της οροφής προς τα κάτω όπως φαίνεται στην εικόνα Β. Αυτό σας επιτρέπει να ρυθμίσετε το κλιματιστικό σας σε μια χαμηλότερη θερμοκρασία δίχως να μειώσετε την άνεσή σας.

**ΣΗΜΕΙΩΣΗ:** Κλείστε τον ανεμιστήρα και περιμένετε έως ότου σταματήσει για να αλλάξετε τις ρυθμίσεις εμπρόσθιας/αντίστροφης κατεύθυνσης στο συρόμενο διακόπτη.

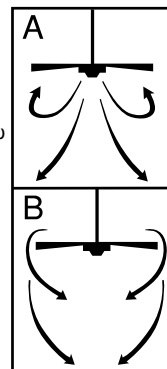

## Συντήρηση

1. Λόγω της φυσικής κίνησης του ανεμιστήρα, ορισμένες συνδέσεις μπορεί να χαλαρώσουν. Ελέγχετε τις συνδέσεις στήριξης, τις βάσεις και τις συνδέσεις πτερυγίων δύο φορές το χρόνο. Βεβαιωθείτε ότι είναι στέρεα συνδεδεμένες.
2. Καθαρίζετε τακτικά τον ανεμιστήρα σας για να διατηρήσετε για πολλά χρόνια την καινούργια του εμφάνιση. Μη χρησιμοποιείτε νερό για τον καθαρισμό. Κάτι τέτοιο μπορεί να προξενήσει βλάβη στον κινητήρα ή στο ξύλο ή και, ακόμη, να προκαλέσει ηλεκτροπληξία.
3. Χρησιμοποιείτε μόνο μια μαλακιά βούρτσα ή ένα πανί που δεν αφήνει χνούδι για να αποφύγετε να χαράξετε το φινιρίσμα. Η επίστρωση σφραγίζεται με μια λακέ επικάλυψη για την ελαχιστοποίηση του αποχρωματισμού ή του θαμπώματος.
4. Δεν χρειάζεται να λαδώνετε τον ανεμιστήρα σας. Τα έδρανα του κινητήρα έχουν μόνιμη λίπανση.
5. Συντηρήστε τον ανεμιστήρα υιοθετώντας ένα πρόγραμμα συνειδητής επισκευής και συντήρησης σύμφωνα με το πρόγραμμα αυτό.
6. Συντηρήστε τον ανεμιστήρα σας Συνιστάται η εξέταση της γενικής κατάστασης οποιουδήποτε ανεμιστήρα πριν χρησιμοποιηθεί. Κρατήστε τον ανεμιστήρα σας σε καλή κατάσταση υιοθετώντας ένα πρόγραμμα συνειδητής επισκευής και συντήρησης. Πραγματοποιήστε τις απαραίτητες επισκευές από εξειδικευμένο προσωπικό.

## ΟΔΗΓΟΣ ΕΝΤΟΠΙΣΜΟΥ ΚΑΙ ΕΠΙΛΥΣΗΣ ΠΡΟΒΛΗΜΑΤΩΝ

Εάν αντιμετωπίζετε κάποια δυσκολία στη λειτουργία του νέου σας κινητήρα, αυτό μπορεί να οφείλεται σε κάποια λανθασμένη συναρμολόγηση, εγκατάσταση ή καλωδίωση. Σε ορισμένες περιπτώσεις, αυτά τα λάθη εγκατάστασης μπορεί να εκληφθούν ως ελαττώματα. Εάν αντιμετωπίσετε κάποια σφάλματα, παρακαλούμε ελέγξτε αυτόν τον Πίνακα εντοπισμού και επίλυσης προβλημάτων. Εάν δεν μπορείτε να λύσετε κάποιο πρόβλημα, παρακαλούμε συμβουλευτείτε τον εξουσιοδοτημένο ηλεκτρολόγο σας και μην προσπαθήσετε να κάνετε μόνοι σας οποιοδήποτε επισκευές.

### ΠΡΟΒΛΗΜΑ

### ΠΡΟΤΕΙΝΟΜΕΝΗ ΛΥΣΗ

1. Εάν ο ανεμιστήρας δεν ξεκινά:
  1. Ελέγξτε τις ασφάλειες του κεντρικού και του κλάδου κυκλώματος ή του ασφαλειοδιακόπτη.
  2. Ελέγξτε τις συνδέσεις του συγκροτήματος τερματικών όπως έγιναν στο βήμα 4 της εγκατάστασης.  
**ΠΡΟΣΟΧΗ:** Βεβαιωθείτε ότι η κεντρική παροχή είναι κλειστή.
  3. Εάν ο ανεμιστήρας δεν ξεκινήσει και πάλι, επικοινωνήστε με έναν ειδικευμένο ηλεκτρολόγο. Μην προσπαθήσετε να επιλύσετε μόνοι σας εσωτερικές ηλεκτρικές συνδέσεις.
2. Εάν ο ανεμιστήρας κάνει θόρυβο:
  1. Ελέγξτε για να είστε σίγουροι ότι όλες οι βίδες στο περίβλημα του κινητήρα είναι εφαρμοστές (όχι υπερβολικά σφιχτές).
  2. Ελέγξτε για να είστε σίγουροι ότι όλες οι βίδες που συνδέουν το τμήμα συγκράτησης των πτερυγίων του ανεμιστήρα στον κινητήρα είναι σφιχτές.
  3. Ορισμένοι κινητήρες ανεμιστήρων είναι ευαίσθητοι στα σήματα από τους ελέγχους μεταβαλλόμενης ταχύτητας Στερεάς Κατάστασης. **ΜΗ ΧΡΗΣΙΜΟΠΟΙΕΙΤΕ** έλεγχο μεταβαλλόμενης ταχύτητας Στερεάς Κατάστασης.
  4. Επιτρέψτε μια περίοδο στρωσίματος 24 ωρών. Οι περισσότεροι θόρυβοι που σχετίζονται με καινούργιο ανεμιστήρα θα εξαλειφθούν μετά από αυτήν την περίοδο.
3. Εάν ο ανεμιστήρας ταλαντεύεται:
 

Όλα τα πτερύγια είναι ζυγισμένα και κατατάσσονται σύμφωνα με το βάρος τους. Τα φυσικά ξύλα διαφέρουν σε πυκνότητα, κάτι που μπορεί να προκαλέσει την ταλάντευση του ανεμιστήρα έστω και αν όλα τα πτερύγια είναι συνδυσασμένα ανάλογα με το βάρος τους. Οι ακόλουθες διαδικασίες θα πρέπει να εξουδετερώσουν το μεγαλύτερο μέρος της ταλάντευσης. Ελέγξτε για ταλάντευση μετά από κάθε βήμα.

  1. Ελέγξτε ότι όλα τα τμήματα συγκράτησης των πτερυγίων είναι σφιχτά ασφαλισμένα στον κινητήρα.
  2. Βεβαιωθείτε ότι η καλύπτρα και ο βραχίονας στερέωσης είναι σφιχτά σφιγμένα σε ένα ηλεκτρικό κουτί διαβαθμισμένο για τον ανεμιστήρα ή σε μία κάθετη δοκό οροφής.
  3. Βεβαιωθείτε ότι ο θόλος και η βάση στήριξης είναι σφιχτά ασφαλισμένες στο δοκάρι της οροφής.
  4. Εάν η ταλάντευση των πτερυγίων είναι ακόμη εμφανής, η ανταλλαγή δύο γειτονικών (δίπλα-δίπλα) πτερυγίων μπορεί να ανακατανέμει σωστά το βάρος και πιθανώς να επιφέρει μια πιο ομαλή λειτουργία.
  5. Βεβαιωθείτε ότι σφαιρική άρθρωση είναι καλά ασφαλισμένη στον βραχίονα ανάρτησης. Αφαιρέστε την καλύπτρα και ρυθμίστε τη σφαιρική άρθρωση στον βραχίονα ανάρτησης.

## İşleyiş

Sıcak ya da soğuk hava için odanın büyüklüğü, tavanın yüksekliği, pervane sayısı ve benzerleri gibi durumlar göz önüne alınarak pervane hızı ayarlanır. Sürgülü düğme pervane yönünü ileri ya da geri kontrol eder.

Sıcak hava/aşağı doğru – (İleri) Pervane saat yönünde döner. Aşağı doğru üflenen hava şekil A'da görüldüğü üzere soğuk hava akımı oluşturur. Bu sizin rahatınız bozulmadan klimanızı daha yüksek bir dereceye ayarlamanıza izin verir.

Soğuk hava/yukarı pozisyon – (Ters) Pervane saat yönünde dönmektedir. Yukarı doğru üflenen hava Şekil B'de görüldüğü üzere tavadaki sıcak havayı dağıtır. Bu sizin rahatınız bozulmadan ısıtma ünitenizi daha düşük bir ısıya getirmenize izin verir.

NOT: İleri/ters sürgülü düğmesinin pozisyonunu değiştirmeden önce pervaneyi kapatıp tamamen durmasını bekleyiniz.

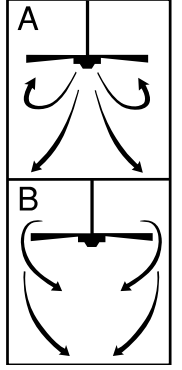

## Bakım

1. Pervanenin doğal hareketinden ötürü bazı bağlantılar gevşeyebilir. Destek bağlantılarını, bağlantı kollarını ve kanat eklentilerini yılda iki kere kontrol ediniz. Güvenli olduklarından emin olunuz.
2. Yeni görüntüsünü koruyabilmesi için pervaneni dönem dönem temizleyiniz. Temizleme esnasında su kullanmayınız. Bu motora ya da ahşaba zarar verebilir ya da elektrik çarpmasına neden olabilir.
3. Cilayı bozmamak için sadece yumuşak bir fırça ya da keten tiftiği içermeyen bir bez kullanınız. Kaplama renk azalmasını ya da kararmayı en aza indirmek için verniklenmiştir.
4. Pervaneni yağlamanıza gerek yoktur. Motorun bilyeleri sürekli olarak yağlıdır.
5. Özenli bir tamir ve bakım programı benimseyerek buna göre vantilatörün bakımını yapın.
6. Vantilatörünüzün bakımını yapın. Herhangi bir vantilatörün genel durumunun kullanılmadan önce incelenmesi tavsiye edilir. Özenli bir tamir ve bakım programı uygulayarak vantilatörünüzü iyi durumda tutun. Gerekli onarımları yetkili servis personeline yaptırın.

## PROBLEM ANINDA KULLANILACAK KILAVUZ

Yeni tavan pervaneni çalıştırmakta güçlük yaşıyorsanız bunun sebebi yanlış bir bağlantı, kurulum ya da kablolandırma olabilir. Bu tip durumlarda kurma yanlışlıkları pervanenin defosu olarak algılanabilir. Herhangi bir zorluk yaşarsanız, lütfen bu Problem Giderme Listesine bakınız. Eğer problemi giderebiliyorsanız yetkili elektrik teknisyeninizle bağlantıya geçiniz ve kendiniz herhangi bir tamirat yapmayınız.

### PROBLEM

### ÖNERİLENLER

1. Pervane çalışmaya başlamıyorsa:
  1. Ana sigortayı ve oda sigortalarını veya devre kesicileri kontrol edin.
  2. Kurulumun 4 üncü adımında yapıldığı gibi terminal blok bağlantılarını kontrol edin.  
UYARI: Elektrikğin ana şalterden kesilmiş olduğuna emin olun..
  3. Eğer pervane hala çalışmazsa yetkili bir elektrikçi çağırın. İç elektrik bağlantılarını kendiniz tamir etmeye çalışmayın.
2. Pervane ses yapıyorsa:
  1. Motor mahfazasındaki vidaların sıkı olduğunu (aşırı sıkılmamış olduğunu) kontrol edin.
  2. Pervane kanadı tutacağına motora bağlayan vidaların sıkı olduğunu kontrol edin.
  3. Bazı vantilatör motorları transistörlü hız ayar cihazlarının sinyalleriğne karşı hassastırlar. Transistörlü hız ayarlayıcıları KULLANMAYIN.
  4. 24 Saat "alıştırma zamanı" bırakın. Yeni vantilatörün yaptığı seslerin bir çoğu bu alıştırma devresinden sonra yok olur.
3. Pervane sallanıyorsa:
 

Bütün kanatlar tartılır ve ağırlıklarına göre gruplanırlar. Tabii ağaçların yoğunlukları değişik olur, bu yüzden hernekadar tartılmış da olsa bazen pervanenin sallantılı çalışmasına sebep olabilirler. Aşağıda izah edilen işlemler sallantının çoğunu giderir. Her işlemden sonra sallantıyı kontrol ediniz.

  1. Bütün kanat tutucuların motora sağlamca vidalı olduğunu kontrol ediniz.
  2. Kanopinin ve montaj desteğinin, bir fan sınıfı elektrik kutusuna veya tavan kirişine sağlam bir şekilde tutturulduğundan emin olun.
  3. Kapağın ve bağlantı plakasının sıkıca tavan kirişine bağlı olduğunu kontrol ediniz.
  4. Eğer kanatların sallanması hala görünür şekildeyse, bitişik (yan yana duran) iki kanadın birbiriyle yer değiştirmesi ağırlığın yeniden dağılmasına sebep olabilir bu da daha sallantısız çalışma ile sonuçlanabilir.
  5. Bilye ile askı arası desteğinin yerine kilitlendiğinden emin olun. Kanopiye kaldırın ve askı desteğindeki bilye ayarlayın.

- GB Meaning of crossed-out wheeled dustbin:**  
Do not dispose of electrical appliances as unsorted municipal waste, use separate collection facilities.  
Contact your local government for information regarding the collection systems available.  
If electrical appliances are disposed of in landfills or dumps, hazardous substances can leak into the groundwater and get into the food chain, damaging your health and well-being.  
When replacing old appliances with new ones, the retailer is legally obligated to take back your old appliance for disposal at least free of charge.
- D Bedeutung des durchgestrichenen Müllbehälters auf Rollen:**  
Geben Sie elektrische Geräte nicht in den Hausmüll (Restmüll), sondern achten Sie auf umweltgerechte Entsorgung.  
Falls Sie sich hierzu nicht sicher sind, erkundigen Sie sich bei Ihrer örtlichen Behörde nach den sachgerechten Entsorgungsmöglichkeiten.  
Elektrische Geräte, die auf einer Müllhalde geworfen werden, können Gefahrstoffe in das Grundwasser abgeben, die in die Nahrungskette gelangen und dadurch gesundheitsschädlich sind.  
Beim Neukauf von Haushaltsgeräten ist der Einzelhandel zur kostenlosen Rücknahme und umweltfreundlichen Entsorgung der alten Geräte verpflichtet.
- F Signification de l'icône « Poubelle à roulettes barrée »**  
Ne pas jeter les appareils électriques avec les déchets municipaux non-triés ; utiliser les installations de ramassage séparées.  
Contactez votre mairie pour obtenir des informations relatives aux systèmes de ramassage disponibles.  
Si les appareils électriques sont jetés dans des décharges sauvages ou publiques, des substances dangereuses peuvent pénétrer dans la nappe phréatique ainsi que dans la chaîne alimentaire, et nuire à votre santé et votre bien-être.  
Lorsqu'il remplace d'anciens appareils électriques par des nouveaux, le détaillant est légalement tenu de reprendre votre ancien appareil électrique gratuitement afin de le mettre au rebut.
- I Significato del bidone sbarrato:**  
Non smaltire gli elettrodomestici tra i rifiuti municipali generici, ma utilizzare le campane della raccolta differenziata.  
Rivolgersi all'ente locale preposto per informazioni sul sistema di raccolta differenziata.  
Elettrodomestici smaltiti presso discariche pubbliche possono perdere sostanze pericolose che, se assorbite dal terreno e dalle falde acquifere possono finire nella catena alimentare, con conseguenze dannose per la salute.  
Quando si sostituisce un elettrodomestico, il punto d'acquisto è tenuto per legge a ritirare gratuitamente l'elettrodomestico vecchio per lo smaltimento.
- NL Afgedankte elektrische apparatuur:**  
Afgedankte elektrische apparatuur moet apart ingezameld en verwerkt worden.  
Winkeliers, gemeenten en reparatiebedrijven zijn samen verantwoordelijk voor de inzameling van al dit zogeheten wit- en bruingoed.  
Als elektrische apparatuur op de vuilnisbelt of andere stortplaatsen wordt afgevoerd, kunnen gevaarlijke stoffen via het grondwater in de voedselketen terecht komen, wat schadelijk voor de gezondheid kan zijn.  
De producenten en importeurs zijn verantwoordelijk voor de verdere terugname en verwerking van de ingezamelde apparaten.
- E Significado del contenedor de basura con ruedas tachado:**  
No deseche los aparatos eléctricos como basura municipal no clasificada, utilice dispositivos de recolección específicos.  
Póngase en contacto con el gobierno local para obtener información sobre los sistemas de recolección disponibles.  
Al desechar los aparatos eléctricos en rellenos sanitarios o vertederos, las sustancias peligrosas que contienen se pueden filtrar a las aguas subterráneas e introducirse en la cadena alimentaria, lo que resulta perjudicial para su salud y bienestar.  
Al reemplazar los aparatos eléctricos viejos, el vendedor tiene la obligación legal de recuperar el aparato reemplazado y desecharlo gratuitamente.
- P 3. Se o kit de iluminação continuar sem funcionar, contacte um electricista qualificado para efectuar a assistência.**  
Importância da eliminação do caixote com rodas  
Não deite aparelhos eléctricos no lixo comum, utilize os ecopontos.  
Contacte a câmara municipal para obter informações relativas aos sistemas de recolha disponíveis. Se os aparelhos eléctricos forem colocados em aterros ou lixeiras, pode haver fuga de substâncias perigosas para os lençóis de água subterrâneos e a sua entrada na cadeia alimentar, provocando danos na sua saúde e bem-estar.  
Quando substituir os electrodomésticos velhos por novos, o retalhista poderá eventualmente recolher o seu velho electrodoméstico.
- N Betydningen av utkrysset søppelkasse på hjul:**  
Ikke kast elektrisk utstyr som usortert avfall, men benytt eget retursystem.  
Ta kontakt med lokale myndigheter for informasjon om hvordan retursystemet er.  
Hvis elektrisk utstyr kastes på en landfylling eller annen avfallsplass, kan farlige stoffer lekke ut i grunnvannet og tas opp i næringskjeden, og gjøre skade på helse og velvære.  
Ved utskifting av utstyr, er forhandleren juridisk forpliktet til å ta det gamle utstyret gratis i retur, slik at avfallet tas hånd om.
- S Betydelsen av överstruken soptunna på hjul.**  
Kasta inte bort elektriska apparater som osorterat kommunalt avfall utan använd särskilda uppsamlingsställen.  
Kontakta din lokala myndighet för information om tillgängliga uppsamlingsställen.  
Om elektriska apparater kastas på soptipp eller avstjälpningsplats kan farliga ämnen läcka ut i grundvattnet och därifrån komma in i näringskedjan och skada din hälsa och välmående.  
Vid byte från gamla apparater till nya har försäljaren enligt lag skyldighet att ta tillbaka din gamla apparat för kostnadsfri kassering.
- FIN Rastilla merkityn roskasäiliön merkitys:**  
Sähkölaitteita ei saa hävittää lajittelemattoman yhdyskuntajätteen mukana, vaan ne on toimitettava niille tarkoitettuun keräyspisteeseen.  
Käytettävissä olevia keräysjärjestelmiä koskevia tietoja saa ottamalla yhteyden paikallisiin viranomaisiin.  
Jos sähkölaitteita hävitetään kaatopaikoille, niistä voi valua vaarallisia aineita pohjaveteen ja nämä aineet voivat päätyä ravintoketjuun ja vaarantaa oman terveytesi ja hyvinvointisi.  
Kun vaihdat vanhan laitteen uuteen, myyjä on velvollinen ottamaan vanhan laitteen takaisin vähintään veloitusetta hävittämistä varten.
- DK Betydning af overstreget affaldsspand på hjul:**  
Man må ikke smide ud elektriske apparater i en almindelig, usorteret kommunal affaldsbeholder, brug særlige affaldspladser med affaldssortering.  
Kontakt din kommune for yderligere anvisning vedrørende den nærmeste kommunale affaldsplads.  
Hvis elektriske apparater bortskaffes i uegnede affaldsdepoter eller lossepladser, farlige stoffer kan lække til grundvandet og fødekæde, med skade for sundhed og velvære til følge.  
Når der udskiftes gamle apparater med nye, er forhandleren juridisk forpligtet til at modtage uden beregning de gamle apparater med henblik på bortskaffelse.
- PL Znaczenie przekreślonego kosza na śmieci na kółkach:**  
Nie pozbywaj się urządzeń elektrycznych w miejscach przeznaczonych na niesortowane miejskie odpady, użyj osobnych składowisk odpadów.  
Skontaktuj się z lokalnymi władzami, aby się dowiedzieć, jakie są możliwości pozbycia się takich odpadów.  
Gdy urządzenia elektryczne wyrzucane są na składowiska lub wysypiska śmieci, niebezpieczne substancje mogą przeciec do wody gruntowej i dostać się do łańcucha pokarmowego, wyrządzając szkodę Twojemu zdrowiu i samopoczuciu.  
Gdy wymieniasz stare urządzenie elektryczne na nowe, sprzedawca jest zobowiązany prawem, aby przyjął Twoje stare urządzenie do usunięcia przynajmniej bez opłaty.
- RUS Значение символа «перечеркнутый контейнер для мусора на колесах»:**  
Запрещается выбрасывать электроприборы вместе с не рассортированным бытовым мусором. Следует использовать специально предназначенные места сбора мусора.  
Информацию об имеющихся системах по сбору мусора можно получить у местных властей.  
Выброс электрических приборов на участки закапывания мусора или на свалку может привести к вытеканию опасных веществ в подпочвенные воды и попаданию их в пищевую цепь, что представляет опасность для здоровья и благополучия населения.  
Согласно законодательству, при замене старых приборов на новые продавец обязан, как минимум, забрать ваше старое оборудование бесплатно.

- UA Значення зображення перекресленого ящика для сміття на колесах:**  
Не викидайте електричні прилади як несортовані муніципальні відходи, користуйтеся відведеними для цього засобами збору. Для отримання інформації щодо наявності систем збору зверніться до місцевих органів врядування. При викиданні електроприладів до смітників або куп сміття шкідливі речовини можуть потрапити до ґрунтових вод та потім до ланцюжків живлення, що може нанести шкоду здоров'ю та благополуччю. При заміні старих приладів на нові продавець юридично зобов'язаний прийняти ваш старий прилад для утилізації, якнайменш безкоштовно.
- EST Mahakriipsutatud prügikonteineri sümboli tähendus:**  
Elektriseadmeid ei tohi kasutamise lõppedes visata sorteerimata olmeprügi hulka vaid selleks tuleb kasutada vastavaid kogumispunkte. Olemasolevate kogumispunktide kohta küsige informatsiooni kohalikust omavalitsusest. Kasutusel kõrvaldatud elektriseadmete sattumisel tavapärastesse prügilatesse võib nendest lekkida ohtlikke jäätmeid pinnavette ja sealt teie toidulauale, kahjustades teie tervist ning heaolu. Vanade seadmete uute vastu vahetamisel on edasimüüja seaduse järgi kohustatud ilma lisatasuta vana seadet vastu võtma ning ümbertöötlemisele suunama.
- LV Izsvītrotās atkritumu kastēs nozīme:**  
Neizmetiet elektriskās ierīces kā nešķīrotos pašvaldības atkritumus, izmantojiet atsevišķas ievākšanas iestādes. Sazinieties ar jūsu vietējo pašvaldību, lai iegūtu informāciju attiecībā uz pieejamām savākšanas sistēmām. Ja elektriskās ierīces tiek izmetas pildizgāztuvēs vai atkritumu izgāztuvēs, bīstamas vielas var noplūst gruntsūdeņos un nokļūt barības ķēdē, bojājot jūsu veselību un labsajūtu. Nomainot vecas ierīces pret jaunām, maiņas veicējam ir likumīgs pienākums aizvest jūsu veco ierīci galējai uztīzīcijai vismaz bez maksas.
- LT Perbrauktos šiukšlių dėžės su ratukais reikšmė:**  
neišmeskite elektros prietaisų kaip nerūšiuotų buitinių šiukšlių, meskite į atskirus surinkimo konteinerius. Susisiekite su vietine valdžia dėl informacijos apie prieinamas surinkimo sistemas. Jei elektros prietaisai išmetami į įprastus sąvartynus, pavojingos medžiagos gali prasiskverbti į gruntinius vandenį ir patekti į maisto grandinę, pakenkdamai Jūsų sveikatai ir gerovei. Keičiant senus prietaisus naujais, pardavėjas yra teisiškai įpareigotas paimti Jūsų seną prietaisą, kurį išmes nemokamai.
- SK Význam přeškrtnutej nádoby na odpady:**  
Nevyhazujte elektrické spotřebiče do netříděného městského odpadu, odneste ich na příslušné zberné miesto. Ak potrebujete informácie o dostupných zberných systémoch, kontaktujte miestnu správu. V prípade vyhodenia elektrických spotrebičov na skládku môže dôjsť k úniku nebezpečných látok do podzemnej vody. Zároveň sa môžu dostať do potravného reťazca a poškodiť vám zdravie a narušiť blahobyt. Pri výmene starého spotrebiča za nový je predajca povinný vziať starý spotrebič späť a dať ho zlikvidovať minimálne bez poplatku.
- CZ Význam škrtnutého symbolu nádoby na odpady na kolečkách:**  
Elektrické spotřebiče nelikvidujte jako netříděný domovní odpad, využijte služeb sběren tříděných odpadů. Informace o systémech sběru odpadů si vyžádejte od místní správy. Pokud zařízení likvidujete na skládce, mohou se do zemních vod dostat nebezpečné látky, proniknout do potravního řetězce a poškodit vaše zdraví. Při výměně starých spotřebičů za nové je od vás prodejce ze zákona povinen zdarma převzít starý spotřebič k likvidaci.
- SLO Pomen prečrtane posode za smeti na kolesih:**  
ne odstranjajte električnih naprav kot nerazvrščen komunalni odpad, uporabljajte zbirna mesta za ločene odpadke. Glede sistema zbiranja odpadkov, ki je na voljo, se za podrobnejše informacije obrnite na lokalne oblasti. Če električne naprave odstranjujete na neurejena smetišča ali odlagališča, lahko nevarne snovi iztekaajo v podtalnico ter tako pridejo v prehransko verigo in škodujejo tudi vašemu zdravju ter dobremu počutju. Ko zamenjate stare naprave z novimi, je vaš trgovec zakonsko zavezan, da brezplačno prevzame vašo staro opremo in jo odstrani med odpadke.
- HR Značenje prekrizane kante za otpatke:**  
Nemojte odlagati električne uređaje kao nerazvrstani gradski otpad, koristite zasebna skupjalista. Obratite se lokalnoj upravi za obavijesti o dostupnim sustavima sakupljanja. Ako se električni uređaji odlažu na odlagališta ili deponije, opasne tvari mogu procuriti u podzemne vode i dospjeti u hranidbeni lanac, te tako štetiti vašem zdravlju. Kada stare uređaje zamjenjujete novima, trgovac je zakonski obavezan preuzeti vaš stari uređaj, u najmanju ruku besplatno, za odlaganje.
- H Az áthúzott kerekeshulladékgyűjtő edény szimbólum jelentése:**  
Az elektromos készülékeket tilos válogatás nélkülű háztartási hulladékként kidobni; alkalmazzon külön gyűjtőhelyeket. A rendelkezésre álló gyűjtőrendszerrel kapcsolatosan érdeklődjön a helyi önkormányzatnál. Elektromos készülékek közösségi hulladéklerakó helyeken történő elhelyezésekor veszélyes anyagok kerülhetnek a talajvízbe, onnan pedig a táplálékláncba, ami egészségi károsodásokhoz vezethet. A régi készülékek újjal történő kicserélésakor a kereskedő jogilag köteles megsemmisítési célból ingyenesen visszavenni a régi készüléket.
- BG Значението на боядисаният контейнер за отпадъци:**  
Не изхвърляйте електрически уреди при домашните отпадъци, използвайте сборните пунктове във Вашата община. Попитайте общинската управа за местонахождението на сборните пунктове. Ако електрически уреди се изхвърлят неконтролируемо, при лошо време опасни вещества могат да попаднат в подпочвените води и така и в хранителната верига, или флората и фауната могат да бъдат отровени за години. Ако искате да замените уреда с нов, продавачът е задължен по закон, поне да приеме стария уред за безплатно извозване за отпадъци.
- RO Semnificatiile culorilor containerelor de deseuri:**  
Nu aruncati articole electrice in deseurile domestice, folositi punctele de reciclare din raionul d-voastra. Intrebati administratia raionului unde se afla aceste puncte de reciclare. Daca articolele electrice sunt aruncate incontrolat, pt timp rau substante periculoase se pot scurge in apa si in lantul de alimentatie, sau fauna si flora se pot otravi ani de-a randul. Daca doriti sa schimbati articolul cu unul nou, vanzatorul este constrans de lege sa primeasca articolul vechi pt. transportarea gratuita a deseurilor.
- GR Σημασία του διαγραμμένου σκουπιδοτενεκέ σε ρόδες:**  
Μην διαθέτετε τις ηλεκτρικές συσκευές σε μη επιλεγμένα κοινοτικά σκουπίδια, χρησιμοποιείτε ειδικούς χώρους συλλογής. Επικοινωνήστε με τις τοπικές σας αρχές για πληροφορίες σχετικά με τα διαθέσιμα συστήματα συλλογής. Εάν ηλεκτρικές συσκευές διατίθενται σε επιχωματώσεις ή σκουπιδότοπους, μπορεί να διαρρεύσουν επικίνδυνες ουσίες στο υπεδafικό νερό και να εισέλθουν στην αλυσίδα των τροφών, προκαλώντας κίνδυνο για την υγεία σας και την ευημερία σας. Όταν αντικαθιστάτε παλαιές συσκευές με νέες, ο πωλητής λιανικής αγοράς είναι νομικά υποχρεωμένος να παραλάβει την παλιά σας συσκευή προς διάθεση τουλάχιστον δωρεάν.
- TR Daire içindeki üzeri çizili çöp kutusunun anlamı:**  
Elektrikli cihazları sınıflandırılmamış belediye çöpleri ile aynı yere atmayın, farklı toplama tesisleri kullanın. Bölgenizde kullanılan toplama sistemleri hakkında bilgi almak için yerel yönetime başvurun. Eğer elektrikli cihazlar toprak doldurma bölgelerine ya da çöplüklere atılıyorsa zararlı maddeler yeraltı sularına ve yiyecek zincirine karışarak sağlığınıza zarar verebilir. Eski elektrikli cihazlarınızı yenileriyle değiştirirken satıcınız yasal olarak, en azından, eski cihazınızı atmak üzere sizden ücret talep etmeden almakla yükümlüdür.



Technische Daten

Spannung	220-240V~
Frequenz	50Hz
Stromverbrauch	55W
Licht	20W
Motor	35W
Leuchtmittel	LED

Specifications

Voltage	220-240V~
Frequency	50Hz
Power Consumption	55W
Light	20W
Motor	35W
Lamp type	LED



Westinghouse Lighting  
 Krefelder Strasse 562  
 D-41066 Mönchengladbach / Germany

 WESTINGHOUSE, and INNOVATION YOU CAN BE SURE OF are trademarks of Westinghouse Electric Corporation. Used under license by Westinghouse Lighting. All rights reserved. Made in China



Conforms to EN 60335-1&2

Conforms to EN 60598-1